

MENSAGEM DE REXAIR

A Rexair, vende o Aspirador de Pó Rainbow exclusivamente através dos Distribuidores Independentes Autorizados com experiência na venda directa domiciliar. Visto que a Rexair não comercializa seus produtos através de publicidade nacional, a informação sobre o produto é criada pelo esforço pessoal de milhares de “revendedores” diretos, no qual através de demonstrações em casa, criam interesse pelo Aspirador de Pó Rainbow nas próprias comunidades locais. Os Distribuidores Autorizados independentes, no qual tais revendedores são filiados, assumem a responsabilidade diretamente, através dos próprios revendedores, ou indiretamente através dos sub-distribuidores independentes e de seus revendedores, da distribuição legítima e na assistência dos Aspiradores de Pó Rainbow.

Não perder o nome e o endereço do revendedor ou distribuidor no qual foi comprado o Aspirador de pó Rainbow. Contata-lo(a) para conselhos sobre a manutenção do próprio Rainbow, cobertura da garantia, assistência e o local de assistência mais perto.

A Rexair é altamente seletiva em relação àqueles que são nomeados como seus consumidores diretos, os Distribuidores Autorizados. De qualquer modo, a Rexair não possui algum acordo ou relação legal com os revendedores independentes que adquirem os produtos diretamente ou indiretamente de um Distribuidor Autorizado, e só pode se esforçar para atender a cada reclamação do consumidor em relação a estes revendedores, através de uma ação direta aos Distribuidores Autorizados responsáveis. A política declarada da Rexair é considerar cada Distribuidor Autorizado responsável por remediar as conseqüências de qualquer declaração ou ação realizada por qualquer revendedor independente que possa resultar em uma reclamação de qualquer consumidor público.

Em caso de problema quanto ao exposto acima, se deve contatar antes o distribuidor ou o revendedor no qual foi adquirido o Rainbow. Caso houver algum problema para localizar esta pessoa, contatar o Departamento de Serviço ao Consumidor de Rexair no endereço indicado abaixo, incluindo o próprio Número de Série Rainbow. Será fornecido imediatamente o nome, endereço do Distribuidor Autorizado responsável para sua zona. Caso não se satisfaça com a assistência fornecida pelo Distribuidor Autorizado, nos contatar imediatamente. Todos os nossos Distribuidores Autorizados conhecem suas obrigações.

Para qualquer informação adicional ou assistência, escrever para:

Rexair, 50 W. Big Beaver Road, Suite 350, Troy, Michigan 48084 U.S.A. (248) 643-7222 ou enviar o fax para (248) 643-7676. Você pode visitar o Web Site da Rexair no:

<http://www.RainbowSystem.com>

A Rexair oferece aos seus Distribuidores Autorizados, e somente a eles, uma garantia escrita de quatro anos da Escova Elétrica. Esta garantia não cobre o desgaste normal resultante do uso da Escova Elétrica. Apesar de a Rexair, como fabricante, não tratar diretamente com o consumidor, nem fornecer ao consumidor uma garantia por escrito, a lei impõe certas responsabilidades sobre todos os fabricantes que manufaturam produtos de consumo. Os produtos não podem apresentar defeito e devem ser adequados, de forma geral, aos usos pretendidos. Estas garantias implícitas de condição de comercialização e adequação ao uso pretendido são honradas pela Rexair. Também, a Rexair exige que cada Distribuidor Autorizado estenda ao consumidor, por meio de uma garantia escrita deste próprio Distribuidor Autorizado, os benefícios da garantia prestada pela Rexair a este Distribuidor.

A Rexair vende o Rainbow aos seus distribuidores autorizados Rainbow para revenda por parte desses distribuidores e os seus agentes, exclusivamente através de demonstrações ao domiciliário a utilizadores-proprietários. Qualquer outro tipo de venda é expressamente proibido. Qualquer produto adquirido através de outro tipo de venda não está coberto pelas garantias autorizadas.

ESCOVA ELÉTRICAS *Manual do Utente*

MENSAGEM DA REXAIR / GARANTIA

Escova Eléctricas Manual do Utente

Se solicita ler atenciosamente todas as instruções antes de usar o aparelho.

ÍNDICE

Importantes Normas de Segurança	2
Usando seu acessório de Aspiração	3
Tubo Flexível Eletrificado	4
Substituição da Correia Gasta	5
Solução de Problemas	6
Mensagem da Rexair / Garantia	Contracapa

NÚMERO PROTEÇÃO AO CONSUMIDOR

Como parte do Programa de Proteção ao Consumidor Rexair, todos os novos Escovas Eléctricas Rainbow recebem um Número de Série de Proteção ao Consumidor, após ter passado pelo teste de Controle de Qualidade na fábrica. Este número de série fornece:

1. A sua identificação de propriedade;
2. Identificação da Garantia para o seu Distribuidor;
3. Garantia de ter passado pelo controle de qualidade;
4. Garantia da condição de “novo de fábrica.”

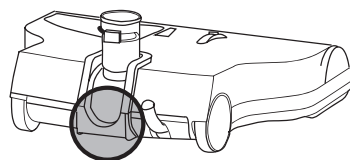

Para sua proteção, controlar se o número de série do Escova Eléctrica Rainbow encontra-se no local indicado no diagrama em anexo. Nenhum Escova Eléctrica Rainbow novo, pode ser vendido sem este número. Se o número está faltando, a Rexair não considera as reclamações quanto a origem, idade ou condição da unidade. Se você não encontrar o número de série no seu Escova Eléctrica Rainbow, por favor, contatar o nosso departamento de serviço ao cliente ao número (248) 643-7222 ou enviar o fax para (248) 643-7676, ou escrever para Rexair, 50 W. Big Beaver Road, Suite 350, Troy, Michigan 48084 U.S.A.

Para a sua proteção, escrever o número de série no espaço fornecido logo abaixo. Conservar esta informação para futura consulta.

Visite o Web Site da Rexair no: <http://www.RainbowSystem.com>



Seu Distribuidor Autorizado Rainbow

(Em letra de forma)

Nome: _____

Endereço: _____

Telefone: _____

Assinatura do Revendedor: _____

Número de Série: _____

A configuração do Sistema de Limpeza **Rainbow®**, e as palavras **Rainbow®**, **RainbowMate®**, e **Rexair®**, são marcas registradas da Rexair, Troy, Michigan U.S.A.

PROBLEMA	POSSÍVEL CAUSA	POSSÍVEL SOLUÇÃO
Motor não funcionando.	Interruptor do punho não ativado.	Pressionar o atuador no punho do tubo flexível eletrificado.
	Conexões elétricas da junção do tubo flexível não executadas.	Realizar a conexão elétrica positiva na junta.
	Conexões elétricas do punho do tubo flexível não executadas.	Realizar a conexão elétrica positiva no punho do tubo flexível.
	O interruptor de circuito do motor disparou.	Desligue o Rainbow por dois segundos. Ligue o Rainbow novamente.
Motor funcionando mas a escova não gira.	Correia gasta.	Desligar da corrente; Retirar a placa de suporte; Controlar se as escovas giram livremente; Substituir a correia.
Escova bloqueada (não pode ser girada manualmente).	Objeto fixado na caixa da escova.	Desligar a corrente; Retirar a placa de suporte; Controlar se as escovas giram livremente.
	Rolamento gasto.	Substituir o conjunto de escova e do mancal fornecidos pelo Distribuidor.
O Escova Eléctrica não recolhe bem.	Câmara de ar entupida.	Desligar a corrente; Retirar a recolhe bem placa de suporte; Limpar a inteira câmara de ar; Olhar através do braço articulado para se verificar se não está obstruído.
	Haste ou tubo flexível entupidos.	Desligar a corrente; Remover a obstrução; Ligar ao Rainbow; Verificar se o ar flui livremente no tubo flexível.
	Cerda não em contato com o carpete.	Verificar se a placa de base se encontra completamente na posição antes de efetuar o bloqueio; Substituir a escova se as cerdas estão desgastadas ou curtas.
	Altura não regulada corretamente.	Regular na altura justa.

SOLUÇÃO DE PROBLEMAS

A aparelhagem Rainbow foi completamente inspecionada e testada na fábrica. Se ocorrer um problema de menor importância, os seguintes procedimentos para localização de defeitos poderá ajudar a identificar e corrigir o problema sem incomodo.

Se as soluções apresentadas acima não fornecem resultados satisfatórios, contar o seu Distribuidor Autorizado Rainbow.

SUBSTITUIÇÃO DA CORREIA GASTA

NOTA:

Desligue sempre a unidade da corrente elétrica durante a manutenção.

NOTA:

Contatar o seu distribuidor local Rainbow para adquirir uma nova Correia do Escova Elétrica. Repor a nova correia na caixa da correia de reserva abaixo da placa de suporte.

- 1 **NOTA: Desligue sempre a unidade da corrente elétrica durante a manutenção.** Vire a Escova Elétrica de cabeça para baixo. Use uma chave de fenda ou moeda para soltar o prendedor, girando um quarto à esquerda (sentido anti-horário). Segure os engates com os dedos para retirar a placa de suporte.

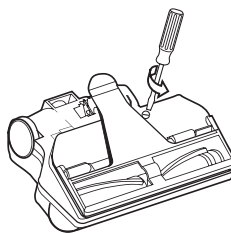

- 2 **Introduzir o dedo abaixo da tampa da correia que se encontra próximo à escova de rolo.** Suspender a tampa da correia para desatacá-la e girá-la para trás, em direção à haste.

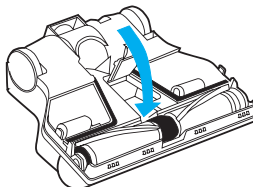

- 3 **Para retirar a escova de rolo,** segurar a extremidade da escova de rolo e suspendê-la para fora da cavidade da caixa do tubo. Retirar a haste ou a correia gasta da escova de rolo ou do tronco do motor.

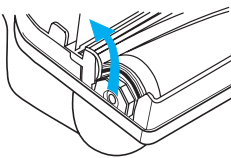

- 4 **Enrolar a nova correia em volta da polia no centro da escova de rolo.** Posicionar a escova de rolo sobre unidade em modo tal que a calha do indicador se encontre próximo caixa da correia sobressalente e a correia se projete da escova de rolo próxima ao tronco do motor. Posicionar a correia em volta do tronco do motor.

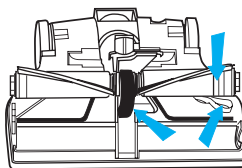

- 5 **Com a correia enrolada ao tronco do motor e a polia no centro da escova de rolo, posicionar a extremidade da escova de rolo na grade localizada na borda externa do Escova Elétrica.** Usando as duas mãos, deslizar a escova de rolo sobre trilho em direção a frente da unidade, até que a extremidade da escova de rolo se encontre completamente posicionada nas respectivas caixas. Girar manualmente a escova de rolo até que o trilho da correia se encontre no centro da polia sobre a escova de rolo.

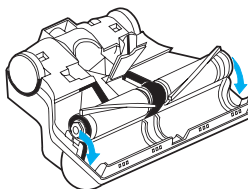

- 6 **Girar a tampa da correia para a parte anterior da unidade e apertá-la para fechá-la no lugar.**

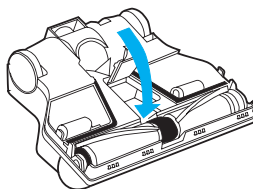

- 7 **Posicione a placa de suporte sobre a unidade.** Encaixe a borda da placa de suporte na unidade e aperte o prendedor um quarto de giro à direita (sentido horário) até fechar com um "estalo".

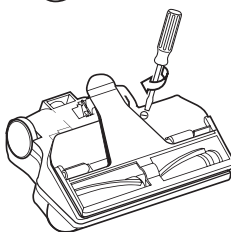

ADVERTÊNCIA

COMO REDUZIR O RISCO DE FOGO, CHOQUE ELÉTRICO OU FERIMENTOS:

- 1 É necessário uma atenta supervisão quando o aparelho está sendo usado perto de criança ou pela própria criança. Não permitir jamais que seu Rainbow ou Escova Elétrica seja utilizado como brinquedo ou funcione sem controle.
- 2 Desligar o Rainbow quando não está sendo utilizado. Desligar o interruptor geral antes de retirar a tomada. Segurar a tomada ao desligar da saída da parede para evitar danos no fio elétrico, na tomada, na ponta da tomada ou no receptáculo. Não transportar ou retirar da tomada usando o fio elétrico, não utilizar o fio como puxador, não fechar a porta com fio no meio, não tirar ou transportar pelas pontas, pelas extremidades ou pelos ângulos. Não passar aparelhos sobre o fio. Manter o fio longe de fonte de calor. Não usar o aparelho com tomada ou fio gastos.
- 3 Não deixar o aparelho com a tomada ligada. Desligar da tomada o Rainbow quando não está sendo usado ou antes de realizar procedimentos de manutenção.
- 4 Se O Rainbow ou o Escova Elétrica são avariados, não tentar colocar em funcionamento qualquer um dos aparelhos. Se o Rainbow ou o Escova Elétrica não funciona como se deve, caiu, avariou-se, foi deixado aberto ou colocado dentro da água, restitui-lo ao seu Distribuidor Rainbow.
- 5 Não limpar o aparelho ou desentupir o tubo flexível antes que o Rainbow não seja desligado e a tomada retirada da parede.
- 6 Não ligar ao benjamins de aparelhagem com luz incandescente ou utilizar eventuais fios de extensão.
- 7 Para evitar possível incêndio ou explosão, não utilizar o seu Escova Elétrica em área que se encontre presente vapor inflamável e/ou vapor explosivo ou pó explosivo. Alguns fluidos para limpeza podem produzir estes vapores. As áreas, onde estes fluidos inflamáveis para limpeza foram utilizados, devem ser completamente enxutas e bem arejadas antes de serem limpas com o aspirador de pó. Não utilizar o Rainbow ou o Escova Elétrica para desentupir cano de esgoto. Se algum gás do cano de esgoto for aspirado para o Rainbow, pode provocar uma explosão.
- 8 Nunca tocar uma torneira de metal, tubo de água quente ou fria com a mão, enquanto a outra mão toca as partes elétricas de qualquer utensílio elétrico, luminária ou interruptor. Seu corpo pode completar o circuito elétrico para a terra. Além disso, as zonas da pele molhada podem aumentar este perigo. Não tocar na tomada ou no aparelho com as mãos molhadas.
- 9 a) Não introduzir objetos nas aberturas. Não utilizá-lo com alguma abertura bloqueada; mantenha isento de pó, fiapos, cabelos e qualquer coisa que possa reduzir o fluxo de ar; (b) Manter os cabelos, o vestuário folgado, os dedos e todas as partes do corpo, longe das aberturas e das partes móveis; (c) Prestar muita atenção quando limpa os degraus.
- 10 Os fios elétricos tipo Y devem ser substituídos por um distribuidor autorizado Rainbow. Se o fio estiver danificado, desligue o interruptor de energia no Rainbow e desligue a unidade da tomada.
- 11 Não recolher objetos queimando ou saindo fumaça, tais como: cigarros, palitos de fósforo, cinzas quentes. Não utilizar para recolher combustíveis líquidos ou inflamáveis, como por exemplo gasolina, não usar em áreas onde a gasolina pode se encontrar presente.
- 12 A presente aparelhagem é fornecida com duplo isolamento. Usar somente peças de reposição idênticas. Ver instruções sobre Assistência Técnica dos acessórios de dupla função no Manual de Propriedade do Rainbow.
- 13 O seu Escova Elétrica possui uma potente escova de decomposição. Para evitar lesões corporais, o Escova Elétrica não deve ser colocado perto de vestuário folgado, jóias, cabelos ou partes do corpo, enquanto o aspirador de pó estiver ligado na tomada elétrica. A Escova Elétrica NÃO protege contra lesões corporais ou danos a objetos que entrem em contato com a escova giratória.
- 14 **AVISO: Esta mangueira tem fios elétricos. Para reduzir o risco de choque elétrico, não imersa em água. Não use ou conserte uma mangueira danificada. Use somente em carpete umedecido através de processo de limpeza.**
- 15 **IMPORTANTE:** O tubo flexível eletrificado possui fios elétricos que devem ser regularmente controlados. Não usá-lo se gasto, cortado ou furado. Evitar recolher objetos afiados. Não use para sugar água. Não mergulhar na água par limpá-lo. Sempre desligue o aparelho antes de ligar ou desligar seja o tubo flexível que o tubo motorizado.

IMPORTANTES NORMAS DE SEGURANÇA

Se solicita ler atentamente todas as instruções antes de usar o aparelho. Utilizar o seu Rainbow apenas para o uso previsto e indicado nas instruções. O uso de acessórios não recomendados pela Rexair é perigoso.

SEMPRE SEGUIR AS IMPORTANTES NORMAS DE SEGURANÇA.

CONSERVE ESTAS INSTRUÇÕES!

SOMENTE PARA O USO DOMÉSTICO

USANDO SEU ACESSÓRIO DE ASPIRAÇÃO

Use o Power Nozzle e o RainbowMate somente a seco. Para evitar risco de choque elétrico, NUNCA use a Power Nozzle ou o RainbowMate para absorver água ou qualquer outro líquido.

MONTAGEM

- 1 Empurrar haste retilínea no braço articulado da unidade motorizada de potência.
- 2 Introduzir o fio elétrico na longa canaleta guia do fio da haste retilínea apertando o fio na canaleta guia com o polegar.
- 3 Deixar um pouco de folga no fio inferior na base da haste retilínea (e do braço articulado) para possibilitar que o punho seja levantado e abaixado.

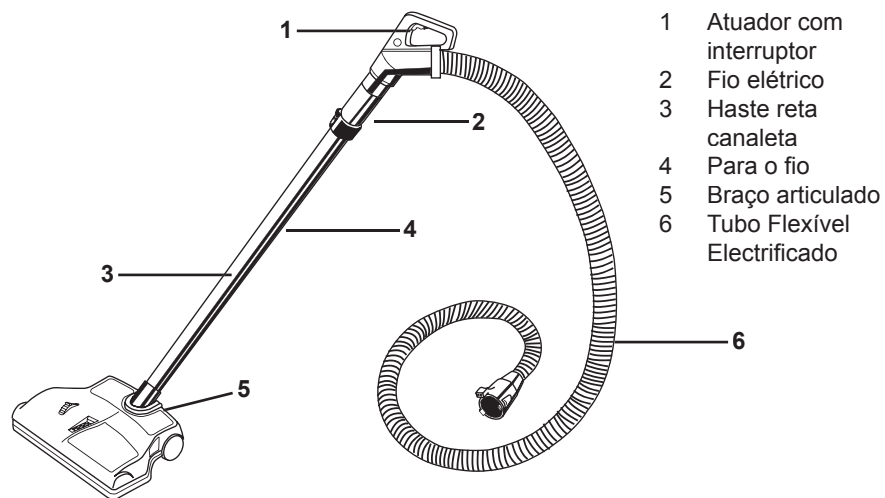

1 ATIVAÇÃO DO ESCOVA ELÉTRICA:

Segurar o Escova Elétrica. Apertar o atuador e guiar lentamente o Escova Elétrica para frente e para trás com passos regulares e tranquilos. Deixar que o Escova Elétrica e o aspirador de pó Rainbow façam o seu trabalho.

Regulagem do escova elétrica na Altura correta:

O Escova Elétrica pode ser regulado em três alturas para satisfazer virtualmente qualquer exigência de limpeza do tapete/carpete. A regulagem ALTURA pode ser realizada girando a roda manual com três posições, localizada no lado superior do Escova Elétrica, para a posição desejada.

AJUSTAMENTO EM ALTURA:

BAIXO: Para a maioria dos tapetes/carpetes.

MÉDIO: Para carpete muito macio onde o Escova Elétrica pode se arrastar.

ALTO: Para carpete muito alto e aplicações especiais.



2 PARA BLOQUEAR A HASTE DO ESCOVA ELÉTRICA NA POSIÇÃO VERTICAL:

Para bloquear a haste do Escova Elétrica na posição vertical, colocar o pé esquerdo na extremidade do Escova Elétrica. Segurar a haste reta do Escova Elétrica e apertar para frente até engatar a haste na alça de bloqueio. Para retirar a haste, proceder de modo contrário.

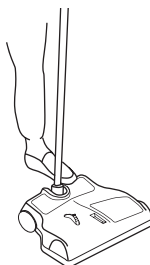

1 CONEXÃO DA HASTE DO ESCOVA ELÉTRICA AO PUNHO DO TUBO FLEXÍVEL ELETRIFICADO:

Introduzir a pequena haste de metal do punho Rainbow do tubo flexível eletrificado para dentro da longa haste de metal do Escova Elétrica. Alinhar botão a trava com pequena haste com a guia colocado sobre haste do Escova Elétrica. Deslizar o botão para dentro da guia para engatar a trava. Quando o botão com trava estiver engatado, a conexão será segura.

2 REALIZAÇÃO DA LIGAÇÃO ELÉTRICA:

Mantendo o tubo flexível imóvel (não apertar o punho do atuador a interruptor Rainbow), introduzir o fio elétrico do Escova Elétrica no receptáculo localizado lado inferior do punho Rainbow.

3 LIGAR O TUBO FLEXÍVEL ELETRIFICADO NA UNIDADE DE POTÊNCIA:

Ligar o tubo flexível eletrificado na parte anterior da unidade de potência na abertura da tomada de ar. Introduzir a extremidade da conexão do tubo flexível e apertar a conexão da máquina até que ambas as travas tenham sido engatadas no lugar. Isto completará a ligação elétrica na máquina.

4 ATIVAÇÃO DO ESCOVA ELÉTRICA:

Uma vez que as conexões elétricas foram realizadas, o interruptor principal da unidade de potência fornecerá energia seja ao Escova Elétrica que a unidade de potência. De qualquer modo, a unidade de potência não ativará escova de rolo do Escova Elétrica. Para funcionar o Escova Elétrica, é necessário ligar o botão do interruptor localizado no punho Rainbow. Para retirar o tubo flexível eletrificado da unidade e potência, apertar os engates laterais da junção e retirar o tubo flexível da abertura da tomada.

5 Após fazer as conexões elétricas, avance o interruptor LIGA/DESLIGA do Rainbow para "alta velocidade" (>>) para fazer funcionar o Rainbow e a Escova Elétrica. O interruptor na haste do tubo flexível eletrificado acionará somente a Escova Elétrica. Para retirar o tubo flexível eletrificado da unidade inferior, aperte as travas laterais e puxe o tubo da abertura de entrada.

RECOMENDAÇÃO PARA A MANUTENÇÃO: LER MUITO ATENTAMENTE.

O desempenho do seu aspirador de pó novo depende muito da manutenção realizada em casa. As instruções fornecidas neste manual guiará na realização de uma simples manutenção doméstica. Para obter a máxima satisfação durante os anos de funcionamento, ler atentamente estas instruções e mantenha em um lugar de fácil acesso para futuras consultas.

- Nunca aspirar objetos duros pontiagudos com o Rainbow. Objetos como alfinetes, grampo para cabelos, pregos, crayons para desenho e toco de lápis podem estragar a escova a rolo ou quebrar a correia.
- NÃO LUBRIFICAR O MOTOR. O motor é permanentemente lubrificado e lacrado.
- Usar o Escova Elétrica somente em carpetes e/ou tapete de grande dimensão.
- NÃO USAR EM PISO DESCOBERTO OU PISO DE MADEIRA.
- Usar somente em superfícies enxuta. Não usar externamente ou em superfícies molhadas.

TUBO FLEXÍVEL ELETRIFICADO

AVISO:

Esta mangueira tem fios elétricos. Para reduzir o risco de choque elétrico, não imersa em água. Não use ou conserte uma mangueira danificada. Use somente em carpete umedecido através de processo de limpeza.

