

## MESSAGE DE REXAIR

REXAIR, vend l'aspirateur Rainbow uniquement à des distributeurs indépendants agréés, spécialisés dans la vente directe à domicile. Comme Rexair ne commercialise pas ses produits en recourant à la publicité au niveau national, la demande est générée par les efforts personnels de milliers de "revendeurs" directs qui, au moyen de démonstrations à domicile, suscitent l'intérêt des membres de leur collectivité pour l'aspirateur Rainbow. Ces revendeurs sont affiliés à des distributeurs agréés indépendants qui s'occupent de la distribution et de l'entretien autorisés des produits Rainbow, de manière directe, par l'intermédiaire de leurs propres revendeurs ou de manière indirecte, par l'intermédiaire de sous-distributeurs indépendants et de leurs revendeurs.

Rexair exige également que tout distributeur agréé assure un service après-vente rapide et professionnel par l'intermédiaire de ses centres de service ou des centres de réparation fiables situés dans les quartiers où les produits Rexair sont vendus par des sous-distributeurs ou par des revendeurs.

Conservez précieusement le nom et l'adresse du revendeur ou du distributeur qui vous a vendu l'aspirateur Rainbow. N'hésitez pas à communiquer avec lui ou elle si vous avez besoin de renseignements concernant l'entretien de votre Rainbow, la garantie, le service après-vente ou le centre de réparation le plus près de chez vous.

Rexair est très exigeant en ce qui concerne le choix de ses distributeurs agréés. Toutefois, Rexair n'a aucun contrat ni lien juridique avec les revendeurs indépendants qui achètent les produits directement ou indirectement auprès d'un distributeur agréé et, par conséquent, ne peut répondre aux plaintes des clients contre ces revendeurs que par l'intermédiaire du distributeur agréé responsable. La politique déclarée de Rexair attribue à chaque distributeur la responsabilité de remédier à toute action ou déclaration de la part des revendeurs indépendants qui pourraient donner lieu à des réclamations de la part des consommateurs.

Si vous avez des problèmes ou des questions concernant le présent message, veuillez d'abord vous adresser au distributeur ou au revendeur qui vous a vendu votre Rainbow. Si vous n'arrivez pas à joindre cette personne, contactez de département du service à la clientèle de Rexair à l'adresse mentionnée plus bas, en prenant soin de préciser le numéro de série de votre Rainbow.

On vous communiquera rapidement le nom, l'adresse et le numéro de téléphone du distributeur agréé, responsable de votre région. Si vous croyez que le distributeur agréé ne vous fournit pas une aide adéquate, veuillez nous contacter immédiatement. Tous nos distributeurs sont au courant des responsabilités qui leur incombent.

Pour tout renseignement ou aide supplémentaire, adressez-vous à :

Rexair, 50 W. Big Beaver Road, Suite 350, Troy, Michigan 48084, U.S.A.

téléphone : (248) 643-7222, télécopieur : (248) 643-7676. Vous pouvez visiter le site Web de Rexair à : <http://www.RainbowSystem.com>

Rexair fournit aux distributeurs autorisés, et uniquement à eux, une garantie écrite de quatre ans sur l'électro-brosse. Cette garantie ne couvre pas l'usure normale causée par l'utilisation de l'électro-brosse. Même si Rexair, en tant que fabricant, ne traite pas directement avec le client et ne lui fournit pas non plus une garantie écrite, la loi impose certaines responsabilités à tous les fabricants de produits de consommation. Les produits doivent être exempts de toute défectuosité et doivent pouvoir servir à l'utilisation prévue. Rexair honore ces garanties tacites de qualité marchande et de convenance. De plus, Rexair demande à chacun des distributeurs autorisés de transférer au client, via leur propre garantie écrite de distributeurs autorisés, tous les bénéfices de la garantie que Rexair fournit à ces distributeurs.

**Rexair vend le Rainbow à ses distributeurs Rainbow agréés afin que ces mêmes distributeurs ainsi que leurs représentants en fassent la revente uniquement par le biais de démonstrations au domicile du consommateur usager final. Toute autre forme de vente est strictement interdite. Les produits achetés autrement que par la représentation à domicile ne sont pas couverts par les garanties autorisées.**

## Électro-brosse *Manuel de l'utilisateur*

## GARANTIE ÉCRITE

**Électro-brosse  
Manuel de  
l'utilisateur**

**Veillez lire  
attentivement toutes  
les instructions  
avant de vous servir  
de l'appareil.**

**TABLE DES MATIÈRES**

Précautions Importantes ..... 2  
 Utilisation de Votre Outil Turbo ..... 3  
 Tuyau Électrifié ..... 4  
 Remplacement D'une Courroie Usagée ..... 5  
 Dépannage ..... 6  
 Message de Rexair ; Garantie ..... Couverture Arrière

**NUMÉRO DE CLIENT**

Dans le cadre du programme de service à la clientèle de Rexair, un numéro de série est attribué à chaque électro-brosse Rainbow après que cette dernière ait subi en usine tous les tests de contrôle de la qualité. Ce numéro de série représente :

1. La confirmation que vous êtes le propriétaire de l'appareil ;
2. Le numéro de garantie de votre distributeur ;
3. L'assurance que l'appareil a subi tous les tests de contrôle de la qualité ;
4. L'assurance que l'appareil est tout droit sorti de l'usine.

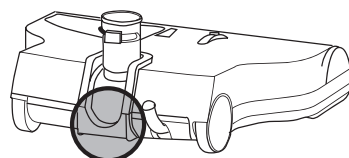

Pour votre protection, vérifiez si le numéro de série figure bien sur l'électro-brosse Rainbow, à l'endroit indiqué sur le schéma ci-contre. Aucune électro-brosse Rainbow neuve ne peut être vendue sans ce numéro. En l'absence du numéro de série, Rexair se dégage de toute responsabilité en ce qui concerne la provenance, l'âge et l'état de l'appareil. Si vous ne trouvez pas le numéro de série sur votre électro-brosse Rainbow, veuillez communiquer avec notre service d'après-vente au numéro de téléphone :

(248) 643-7222, par télécopieur, au numéro : (248) 643-7676 ou en écrivant à : Rexair, 50 W. Big Beaver Road, Suite 350, Troy, Michigan 48084 U.S.A.

Visitez le site Web de Rexair à : <http://www.RainbowSystem.com>



Pour votre protection et pour référence ultérieure, veuillez inscrire le numéro de série ci-dessous.

**Votre Distributeur Agréé Indépendant Rainbow**

**(Écrire en Lettres Moulées)**

Nom : \_\_\_\_\_

Adresse : \_\_\_\_\_

Ville/Province/Code Postal : \_\_\_\_\_

Téléphone : \_\_\_\_\_

Signature du Distributeur : \_\_\_\_\_

Numéro de Série \_\_\_\_\_

La configuration du système de nettoyage Rainbow® ainsi que les noms Rainbow®, RainbowMate® et Rexair® sont des marques déposées de Rexair, Troy, Michigan U.S.A.

PROBLÈME	CAUSE PROBABLE	SOLUTION
<b>Le moteur ne tourne pas.</b>	L'interrupteur du manche n'est pas actionné.	Appuyer sur l'interrupteur du manche.
	La fiche du tuyau n'est pas branché.	Brancher correctement la fiche du tuyau.
	La fiche du manche n'est pas branché.	Brancher correctement la fiche du manche.
	Le disjoncteur de protection automatique du moteur a coupé l'alimentation.	Mettre l'aspirateur Rainbow en position arrêt pendant deux secondes. Remettre l'aspirateur Rainbow en marche.
<b>Le moteur tourne mais la brosse ne fonctionne pas.</b>	Courroie brisée.	Débrancher l'aspirateur; Retirer la plaque ; Vérifier si la brosse tourne librement ; Remplacer la courroie.
<b>La brosse est bloquée (Impossible de la faire tourner à la main).</b>	Objet coincé dans le boîtier de la brosse.	Débrancher l'appareil ; Retirer la plaque ; Retirer l'objet coincé ; S'assurer que la brosse tourne.
	Roulement usé.	Faire remplacer la brosse et les pièces de roulement par votre distributeur.
<b>L'électro-brosse n'aspire pas suffisamment.</b>	Chambre d'aspiration obstruée.	Débrancher l'aspirateur; Retirer la plaque ; Nettoyer la chambre d'aspiration ; S'assurer qu'il n'y ait pas d'obstruction dans le raccord pivotant.
	Tuyau ou raccords obstrués.	Débrancher l'aspirateur ; Retirer l'objet qui obstrue ; Rebrancher le Rainbow ; S'assurer que l'air circule bien dans le tuyau.
	Les poils ne touchent pas au tapis.	La plaque doit être bien en place avant d'enclencher ; Lorsque les poils deviennent usés et trop courts, remplacer la brosse.
	Hauteur de la brosse mal réglée.	Régler à la bonne hauteur.

**DÉPANNAGE**

**Cet appareil Rainbow a été minutieusement testé et inspecté en usine. Si un problème mineur apparaissait, les conseils de dépannage qui suivent devraient pouvoir vous aider à trouver et à corriger le problème facilement.**

**Si ces conseils ne s'avèrent pas efficaces, contactez votre distributeur agréé Rainbow.**

## REPLACEMENT D'UNE COURROIE USAGÉE

**REMARQUE :** Pour vous procurer une nouvelle courroie d'électro-brosse, contacter votre distributeur local Rainbow. Ranger la courroie neuve dans la pochette de courroie de rechange sous la plaque.

**REMARQUE :** Toujours débrancher l'aspirateur de la prise murale lors de l'entretien. Retourner l'électro-brosse.

- 1 REMARQUE :** Toujours débrancher l'aspirateur de la prise murale lors de l'entretien. Retourner l'électro-brosse. À l'aide d'un tournevis plat ou d'une pièce de monnaie, dévisser la vis d'un quart de tour (dans le sens inverse des aiguilles d'une montre). À l'aide des languettes, retirer la plaque.
- 2 Insérer le doigt sous le couvercle de la courroie près du rouleau-brosse.** Soulever le couvercle de la courroie afin de le déverrouiller et le faire tourner vers le raccord.
- 3 Pour retirer le rouleau-brosse,** tenir le rouleau-brosse par les deux extrémités et le soulever pour le sortir du porte-brosse. Retirer la courroie usée ou brisée du rouleau-brosse ou de l'arbre moteur.
- 4 Passer la courroie neuve autour de la poulie située au centre du rouleau-brosse.** Placer le rouleau-brosse sur l'appareil de façon que la rainure-guide soit proche de la pochette de courroie de rechange et que la courroie du rouleau-brosse pende à proximité de l'arbre moteur. Placer la courroie autour de l'arbre moteur.
- 5 Une fois la courroie installée autour de l'arbre moteur et la poulie au centre du rouleau-brosse, placer les extrémités du rouleau-brosse sur les rails situés à chaque bout de l'électro-brosse.** Avec vos deux mains, glisser le rouleau-brosse sur les rails vers le devant de l'appareil jusqu'à ce que les extrémités du rouleau-brosse soient bien enfoncées dans les trous. Avec la main, faire tourner le rouleau-brosse jusqu'à ce que la courroie soit engagée dans le centre de la poulie du rouleau-brosse.
- 6 Faire tourner le couvercle de la courroie vers l'avant de l'appareil et presser dessus pour le fermer.**
- 7 Remettre la plaque en place.** Appuyer sur le contour de la plaque pour bien la fixer et visser la vis d'un quart de tour (dans le sens des aiguilles d'une montre), un déclic doit se faire entendre.

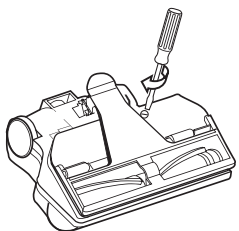
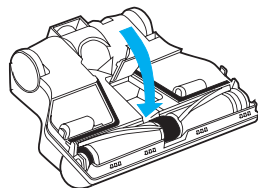
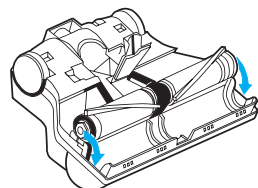
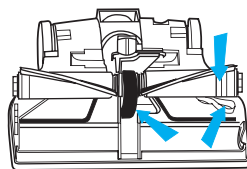
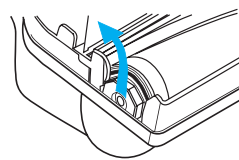
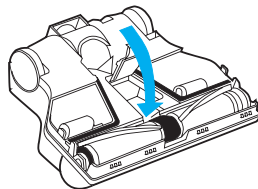
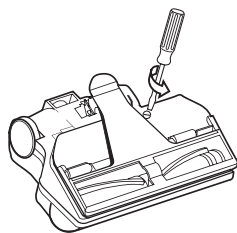

## MISE EN GARDE POUR RÉDUIRE LE RISQUE D'INCENDIE, DE CHOC ÉLECTRIQUE OU DE DOMMAGES :

- L'utilisation d'appareils électroménagers par des enfants ou en présence d'enfants doit faire l'objet d'une surveillance de la part d'un adulte. Le Rainbow et l'électro-brosse ne doivent pas servir de jouets et ne doivent pas fonctionner sans surveillance.
- Débranchez le Rainbow dès que vous avez fini de vous en servir. Fermez-le d'abord avec l'interrupteur puis débranchez-le de la prise murale. Afin de ne pas endommager le cordon électrique, la fiche, les broches ou la prise de courant, ne tirez pas sur le cordon électrique mais utilisez la fiche pour débrancher l'appareil. Évitez de tirer ou de transporter l'appareil par le cordon électrique, de vous servir du cordon électrique comme poignée, de fermer une porte sur le cordon ou de le frotter sur des rebords tranchants ou sur des coins. Ne passez pas l'aspirateur sur le cordon électrique. Tenez le cordon électrique éloigné des sources de chaleur. N'utilisez pas l'aspirateur si le cordon ou la fiche sont endommagés.
- Ne laissez pas l'appareil branché lorsque vous vous en éloignez. Débranchez le Rainbow de la prise de courant murale avant de vous en éloigner et avant de le nettoyer.
- N'utilisez pas votre Rainbow ni votre électro-brosse s'ils présentent des défauts. Si le Rainbow ou l'électro-brosse ne fonctionne pas normalement, si l'un d'eux a été échappé ou endommagé, a été laissé dehors ou est tombé dans l'eau, retournez-le à votre distributeur Rainbow.
- Éteignez le Rainbow et débranchez-le de la prise murale avant de le nettoyer ou avant de déboucher le tuyau.
- Évitez de brancher l'appareil sur une prise de lampe à incandescence et d'utiliser une rallonge électrique.
- Pour éviter les risques d'incendie et d'explosion, n'utilisez pas l'électro-brosse dans des endroits où l'on retrouve des vapeurs ou de la poussière de produits inflammables ou explosifs. Certains produits de nettoyage peuvent dégager de telles vapeurs. Les endroits où des produits de nettoyage inflammables ont été utilisés doivent être complètement secs et bien aérés avant d'y passer l'aspirateur. N'utilisez pas le Rainbow ni l'électro-brosse pour déboucher les drains. Les gaz d'égout aspirés dans le Rainbow peuvent provoquer une explosion.
- Ne touchez jamais un évier en métal, ni un tuyau d'eau chaude ou d'eau froide d'une main en touchant de l'autre main les pièces métalliques d'un appareil électrique, d'une lampe ou d'un interrupteur. Cela représente un danger d'électrocution. Le danger est accru si vous avez les mains ou la peau mouillées. Ne touchez pas à l'appareil ou à la fiche électrique si vous avez les mains mouillées.
- (a) Ne rien introduire dans les orifices de l'appareil. N'utilisez pas l'appareil si l'un des orifices est bouché; Enlevez la poussière, les peluches, les cheveux ou tout ce qui pourrait réduire le débit d'air; (b) Évitez de mettre les cheveux, des vêtements amples, les doigts ou toute autre partie du corps près des orifices et des pièces mobiles de l'aspirateur; (c) Soyez très prudent lorsque vous nettoyez les escaliers.
- Les cordons d'alimentation de type Y doivent être remplacés par un distributeur Rainbow agréé. Si le cordon est endommagé, mettre l'aspirateur Rainbow en position arrêt et le débrancher de la prise murale.
- N'aspirez rien de brûlant ou de fumant comme des cigarettes, des allumettes ou des cendres chaudes. N'aspirez pas de liquides inflammables ou combustibles tels que de l'essence et n'utilisez pas l'aspirateur dans des endroits où de tels liquides peuvent être présents.
- Cet appareil est muni d'une double isolation. N'utilisez que des pièces de rechange identiques à celles que vous devez remplacer. Voir les instructions d'entretien des appareils à gaine double dans le guide de l'utilisateur Rainbow.
- Votre électro-brosse possède une brosse rotative très puissante. Afin de prévenir les blessures, tenez l'électro-brosse éloignée des vêtements amples, des bijoux, des cheveux ou des parties du corps lorsque l'aspirateur est branché à une prise électrique. L'électro-brosse n'assure AUCUNE protection contre les blessures et les dommages aux objets qui entrent en contact avec la brosse rotative.
- AVERTISSEMENT :** Ce tuyau contient des fils électriques. Pour réduire le risque de décharge électrique : Ne pas immerger. Ne pas utiliser ni réparer un tuyau endommagé. Utiliser seulement sur le tapis humidifié par le processus de nettoyage.
- IMPORTANT :** Le tuyau électrifié est muni de fils électriques et devrait être vérifié régulièrement. Ne vous en servez pas s'il est endommagé, coupé ou percé. Faites attention pour ne pas aspirer d'objets coupants. Ne l'utilisez pas pour aspirer de l'eau. Ne le mettez jamais dans l'eau pour le laver. Fermez toujours l'appareil avant de brancher ou de débrancher le tuyau ou la brosse motorisée.

## PRÉCAUTIONS IMPORTANTES

Veuillez lire attentivement toutes les instructions avant de vous servir de l'appareil. Utilisez votre Rainbow uniquement pour les tâches pour lesquelles il a été conçu, telles que décrites dans ce manuel d'instructions. L'utilisation d'accessoires non recommandés par Rexair peut présenter des dangers.

Prenez toujours les PRÉCAUTIONS IMPORTANTES mentionnées précédemment.

CONSERVEZ CE MANUEL

POUR USAGE DOMESTIQUE SEULEMENT

## UTILISATION DE VOTRE OUTIL TURBO

Utiliser le bec électrique et le RainbowMate pour l'enlèvement de matières sèches seulement. Pour éviter le risque de décharge électrique, ne jamais utiliser le bec électrique ou le RainbowMate pour nettoyer des déversements d'eau ou de tout autre liquide.

## ASSEMBLAGE

- 1 Introduire le raccord droit dans le bras pivotant de la brosse motorisée.
- 2 Insérer le cordon électrique dans la rainure guide du raccord droit en appuyant avec le pouce sur le cordon électrique.
- 3 Laisser un peu de mou au bas du cordon électrique, à la base du raccord droit (près du bras pivotant) afin que la brosse puisse bouger vers le haut ou vers le bas.

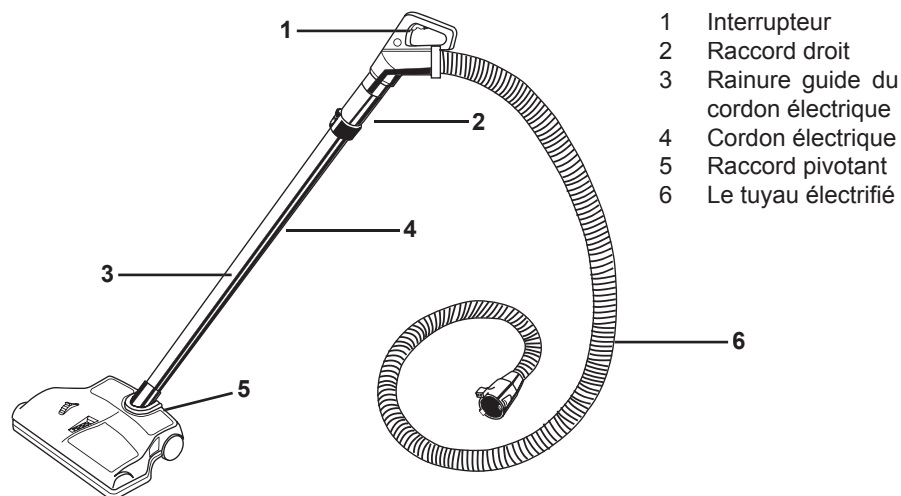

### 1 UTILISATION DE L'ÉLECTRO-BROSSE :

Tenir le manche l'électro-brosse. Appuyer sur l'interrupteur et diriger lentement l'électro-brosse en effectuant un mouvement de va-et-vient souple et régulier. L'électro-brosse et l'aspirateur Rainbow effectueront le reste du travail.

#### Régler la hauteur de l'électro-brosse :

L'électro-brosse se règle à trois positions différentes, ce qui permet de choisir le type de nettoyage qui convient le mieux à votre tapis. Le réglage de la HAUTEUR s'effectue en tournant la molette, située sur le dessus de l'électro-brosse, pour sélectionner l'une des trois positions.

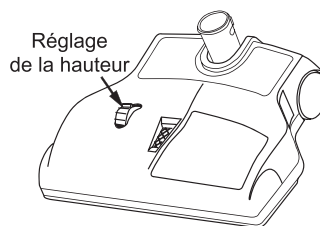

**LOW (BAS) :** Pour la plupart des tapis et carpettes.

**MEDIUM (MOYEN) :** Pour les tapis pelucheux où l'électro-brosse risque de s'empêtrer.

**HIGH (HAUT) :** Pour les tapis très épais et pour un usage particulier.

### 2 POUR VERROUILLER LE RACCORD DE L'ÉLECTRO-BROSSE EN POSITION VERTICALE :

Pour verrouiller le raccord de l'électro-brosse en position verticale, placer d'abord le pied gauche sur l'électro-brosse. Saisir ensuite le raccord droit de l'électro-brosse et le pousser vers l'avant jusqu'à ce qu'il soit bien accroché dans les languettes de verrouillage. Pour dégager le manche de l'électro-brosse faire ces étapes en sens inverse.

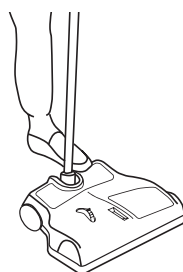

**1 CONNECTER L'ÉLECTRO-BROSSE AU TUYAU ÉLECTRIFIÉ :** Insérer l'embout de métal du manche du Rainbow situé à l'extrémité du tuyau électrofilé dans le long raccord de métal de l'électro-brosse. Aligner le bouton d'arrêt du manchon avec la rainure sur le long raccord de l'électro-brosse. Faire glisser le bouton dans la rainure afin qu'il s'enclenche. Les deux raccords sont en place lorsque le bouton d'arrêt est bien enclenché.

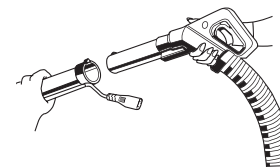

**2 CONNECTER L'ÉLECTRO-BROSSE AU TUYAU ÉLECTRIFIÉ :** Insérer l'embout de métal du manche du Rainbow situé à l'extrémité du tuyau électrofilé dans le long raccord de métal de l'électro-brosse. Aligner le bouton d'arrêt du manchon avec la rainure sur le long raccord de l'électro-brosse. Faire glisser le bouton dans la rainure afin qu'il s'enclenche. Les deux raccords sont en place lorsque le bouton d'arrêt est bien enclenché.

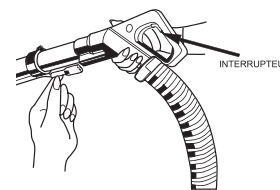

**3 BRANCHER LE TUYAU ÉLECTRIFIÉ AU BLOC MOTEUR :** Connecter le tuyau électrofilé à la prise d'air située sur le devant du bloc moteur. Insérer l'embout dans l'ouverture de la prise d'air, ouvrir la trappe en la soulevant à l'aide du dessus de l'embout du tuyau et insérer l'embout en le pressant dans l'appareil jusqu'à ce que les deux loquets soient bien enclenchés. La connexion électrique à l'appareil est alors terminée.

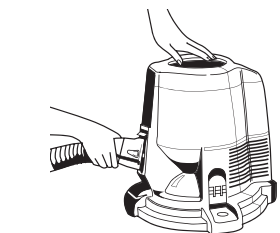

**4 ACTIONNER L'ÉLECTRO-BROSSE :** Une fois les branchements électriques effectués, l'interrupteur principal situé sur le bloc moteur alimentera l'aspirateur et l'électro-brosse. Cependant, cet interrupteur n'actionne pas l'électro-brosse. L'électro-brosse est mise en marche grâce à l'interrupteur situé sur le manche du Rainbow. Pour retirer le tuyau électrofilé du bloc moteur, il suffit d'appuyer sur les deux loquets et de tirer sur le tuyau.

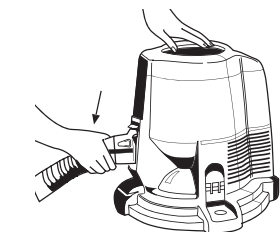

**5** Quand tous les branchements électriques sont faits, mettre l'interrupteur MARCHÉ/ARRÉT de l'aspirateur Rainbow au réglage "haute vitesse" (>>) afin d'enclencher l'appareil Rainbow et l'électro-brosse. L'interrupteur du tuyau électrique ne met en marche que l'électro-brosse. Pour démonter le tuyau électrique de l'appareil inférieur, appuyer sur les languettes de chaque côté et retirer le tuyau de l'entrée d'air.

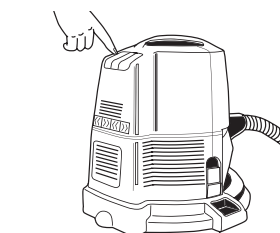

### CONSEILS POUR L'ENTRETIEN : VEUILLEZ LIRE ATTENTIVEMENT.

Un entretien adéquat de votre aspirateur assurera son bon rendement. Les instructions fournies dans ce manuel vous indiquent les façons de faire l'entretien de base. Pour que votre aspirateur vous donne satisfaction pendant plusieurs années, prenez soin de bien lire ces instructions et conservez votre manuel pour les consulter si nécessaire.

- Ne jamais aspirer d'objets durs ou pointus avec le Rainbow. Les aiguilles, épingles à cheveux, punaises, crayons, bouts de crayons et autres objets du même genre risquent d'endommager le rouleau-brosse ou de briser une courroie.
- NE PAS HUILER LE MOTEUR. Le moteur est scellé et lubrifié de façon permanente.
- Utiliser l'électro-brosse seulement sur les tapis et les moquettes.
- **NE PAS UTILISER SUR DES SOLS LISSES NI SUR DES PARQUETS DE BOIS FRANC.**
- **Utiliser seulement sur des surfaces sèches. Ne pas utiliser à l'extérieur ni sur une surface humide.**

## LE TUYAU ÉLECTRIFIÉ

### AVERTISSEMENT :

Ce tuyau contient des fils électriques. Pour réduire le risque de décharge électrique : Ne pas immerger. Ne pas utiliser ni réparer un tuyau endommagé. Utiliser seulement sur le tapis humidifié par le processus de nettoyage.