

Η REXAIR πωλεί τα Συστήματα Καθαρισμού Rainbow μόνο σε ανεξάρτητους Εξουσιοδοτημένους Διανομείς, που είναι πεπειραμένοι στις απευθείας πωλήσεις. Από τη στιγμή που η Rexair δε χρησιμοποιεί τη διαφήμιση για να προωθήσει το προϊόν της στην αγορά, η ενημέρωση για το προϊόν πετυχαίνεται με τις ιδιαίτερες προσπάθειες των χιλιάδων κατ' οίκον πωλητών «dealers», οι οποίοι μέσα από τις παρουσιάσεις στα σπίτια, δημιουργούν το ενδιαφέρον για το μηχάνημα καθαρισμού Rainbow σε τοπική βάση. Αυτοί οι αποκλειστικοί αντιπρόσωποι αναλαμβάνουν την ευθύνη για τη νόμιμη διανομή και επισκευή του Rainbow κατ' ευθείαν μέσω των υπαλλήλων ή αντιπροσώπων τους, ή εμμέσως δια μέσου ανεξαρτήτων υπό-διανομέων και των πωλητών τους.

Η Rexair επιπλέον υποχρεώνει κάθε αποκλειστικό αντιπρόσωπο να προσφέρει γρήγορη και σωστή εξυπηρέτηση από τις δικές του εγκαταστάσεις ή από υπεύθυνες ανεξάρτητες εγκαταστάσεις, στις περιοχές όπου διαθέτει τα προϊόντα του δια μέσου των ανεξαρτήτων διανομέων και πωλητών.

Μη χάσετε το όνομα και τη διεύθυνση του αποκλειστικού αντιπροσώπου ή πωλητή από τον οποίον αγοράσατε το Rainbow. Ρωτήστε τον να σας δώσει συμβουλές ως προς την εγγύηση, τις επισκευές και το πλησιέστερο σέρβις για το Rainbow σας.

Η Rexair είναι εκλεκτική όσον αφορά την επιλογή των Αποκλειστικών Αντιπροσώπων της. Όμως η Rexair δεν έχει καμία συμφωνία ή νομική σχέση με τους ανεξάρτητους πωλητές που ενδέχεται να αποκτήσουν τα προϊόντα άμεσα ή έμμεσα από έναν Αντιπρόσωπο, και μπορεί μόνο να προσπαθεί να διευθετήσει τα τυχόν παράπονα των καταναλωτών ενεργώντας δια μέσου του κατά περίπτωση υπεύθυνου Εξουσιοδοτημένου Αντιπροσώπου. Η πολιτική που ακολουθεί η Rexair είναι να καθιστά υπεύθυνο κάθε Ανεξάρτητο Αντιπρόσωπο για τις ενέργειες ή δηλώσεις του κάθε ανεξάρτητου πωλητή που μπορεί να προκαλέσουν παράπονα από το αγοραστικό κοινό.

Αν έχετε οποιοδήποτε πρόβλημα ή ερώτηση σχετικά με τα ανωτέρω, θα πρέπει πρώτα να επικοινωνήσετε με τον αντιπρόσωπο ή τον πωλητή από τον οποίο αγοράσατε το Rainbow. Εάν έχετε οποιοδήποτε πρόβλημα στο να εντοπίσετε, επικοινωνήστε με το Τμήμα Εξυπηρέτησης Πελατών της Rexair στην παρακάτω διεύθυνση, αναφέροντας τον Αύξοντα Αριθμό Rainbow. Θα σας σταλεί αμέσως το όνομα, η διεύθυνση και το τηλέφωνο του Εξουσιοδοτημένου Διανομέα που είναι υπεύθυνος για την περιοχή σας. Εάν έχετε παράπονα από τον Εξουσιοδοτημένο Διανομέα, παρακαλούμε να μας ενημερώσετε αμέσως. Όλοι οι Εξουσιοδοτημένοι Διανομείς μας γνωρίζουν τις ευθύνες τους.

Για οποιαδήποτε πρόσθετη πληροφορία ή βοήθεια γράψτε στη διεύθυνση:

Rexair, 50 W. Big Beaver Road, Suite 350, Troy, Michigan 48084 U.S.A. Τηλ. (248) 643-7222 Fax (248) 643-7676. Μπορείτε να επισκεφθείτε την τοποθεσία (Website) της Rexair στην διεύθυνση: <http://www.RainbowSystem.com>

Η Rexair παρέχει στους Εξουσιοδοτημένους Διανομείς της, και μόνο σ' αυτούς, μία γραπτή εγγύηση τεσσάρων χρόνων για το Εξ-ηλεκτρισμένο Στόμιο. Αυτές οι εγγυήσεις δεν καλύπτουν συνήθη φθορά και ζημιές που δημιουργούνται λόγω χρήσης των προϊόντων. Παρότι η Rexair ως η κατασκευάστρια εταιρία, δεν συναλλάσσεται απευθείας με τον καταναλωτή, ούτε εφοδιάζει τον καταναλωτή με γραπτή εγγύηση, ο νόμος επιβάλλει κάποιες υποχρεώσεις σε όλες τις κατασκευάστριες εταιρίες καταναλωτικών προϊόντων. Τα προϊόντα θα πρέπει να μην είναι ελαττωματικά και θα πρέπει γενικά να είναι κατάλληλα για τις χρήσεις για τις οποίες προορίζονται. Επιπλέον, η Rexair απαιτεί όπως κάθε Εξουσιοδοτημένος Αντιπρόσωπος αποδώσει στον καταναλωτή, μέσω της εγγύησης του ίδιου του Εξουσιοδοτημένου διανομέα, τα προνόμια που η ίδια η Rexair απέδωσε στον Διανομέα της.

Η Rexair πωλεί τα Rainbow στους εξουσιοδοτημένους διανομείς για μεταπώληση από τους ίδιους τους διανομείς και τους αντιπροσώπους τους αποκλειστικά μέσω κατ' οίκον παρουσιάσεων σε χρήστες-αγοραστες και όχι στα καταστήματα. Οποιο άλλο είδος πώλησης απαγορεύεται αυστηρώς. Οποιο προϊόν αγοραστηκε με άλλο τρόπο πώλησης δεν καλυπτεται από τις εξουσιοδοτημένες εγγυήσεις.

Ηλεκτροφόρο πέλμα Εγχειρίδιο Αγοραστή

Παρακαλούμε διαβάστε τις οδηγίες προσεκτικά πριν χρησιμοποιήσετε το μηχάνημα.

ΠΙΝΑΚΑΣ ΠΕΡΙΕΧΟΜΕΝΩΝ

Σημαντικές Προφυλάξεις	2
Η χρήση του Ηλεκτροφόρου πέλματος.....	3
Ηλεκτροφόρος Σωλήνας.....	4
Αντικατάσταση Φθαρμένου Ιμάντα	5
Αντιμετώπιση Προβλημάτων	6
Μήνυμα από την Rexair / Εγγύηση	Οπίσθιο Περίβλημα

Αριθμός Προστασίας Καταναλωτού

Σαν μέρος του προγράμματος προστασίας των πελατών της Rexair, όλα τα καινούργια Ηλεκτροφόρα Πέλματα του Rainbow. λαμβάνουν έναν Αύξοντα Αριθμό Φροντίδας Καταναλωτή αφού περάσουν τον Ποιοτικό Έλεγχο στο εργοστάσιο. Ο Αύξων αυτός Αριθμός σας παρέχει τις ακόλουθες υπηρεσίες:

1. Ταυτότητα κυριότητας για σας
2. Ταυτότητα εγγύησης για τον Αντιπρόσωπο σας
3. Βεβαίωση ότι το προϊόν έχει περάσει από τον ποιοτικό έλεγχο
4. Βεβαίωση ότι το προϊόν είναι σε «καινούργια κατάσταση»

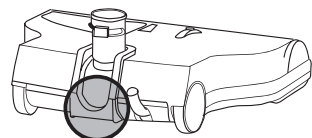

Για τη δική σας προστασία, βεβαιωθείτε ότι ο αύξων αριθμός Rainbow υπάρχει στο σημείο που εκθέτουμε στο διπλανό σχεδιάγραμμα. Κανένα καινούργιο Ηλεκτροφόρο Πέλμα της Rainbow δε θα πρέπει να διατεθεί χωρίς αυτόν τον αριθμό. Σε περίπτωση που ο αριθμός λείπει, η Rexair δεν εγγυάται για την προέλευση, την ηλικία, ή την κατάσταση του εξαρτήματος. Εάν δεν μπορείτε να βρείτε τον αριθμό στο δικό σας Ηλεκτροφόρο Πέλμα Rainbow σας παρακαλούμε να τηλεφωνήσετε στο τμήμα εξυπηρέτησης πελατών στο τηλέφωνο (248) 643-7222, Fax (248) 643-7676 ή να γράψετε στη Rexair, 50 W. Big Beaver Road, Suite 350, Troy, Michigan 48084 U.S.A..

Για την δική σας προστασία καταγράψτε τον αύξοντα αριθμό στον παρακάτω κενό χώρο.

Φυλάξτε αυτήν την πληροφορία για μελλοντική σας χρήση.



Επισκεφθείτε την τοποθεσία (Website) της Rexair στην διεύθυνση: <http://www.RainbowSystem.com>

Αποκλειστικός Αντιπρόσωπος Rainbow

(Με κεφαλαία γράμματα)

Όνομα: _____

Διεύθυνση: _____

Τηλέφωνο: _____

Υπογραφή Διανομέα: _____

Αύξων Αριθμός Αρ.: _____

Ο σχεδιασμός του Συστήματος Καθαρισμού Rainbow® και οι λέξεις Rainbow®, RainbowMate® και Rexair® είναι σήματα κατατεθέντα της Εταιρείας Rexair, Troy, Michigan U.S.A.

ΠΡΟΒΛΗΜΑ	ΠΙΘΑΝΗ ΑΙΤΙΑ	ΠΙΘΑΝΕΣ ΛΥΣΕΙΣ
Το Μοτέρ δε λειτουργεί.	Ο διακόπτης της χειρολαβής δεν έχει ενεργοποιηθεί.	Πρέπει να πιέσετε τον ενεργοποιητή στη χειρολαβή του ηλεκτροφόρου σωλήνα.
	Το φινι δεν έχει τοποθετηθεί σωστά στη μονάδα.	Επανασυνδέστε το στη μονάδα.
	Το φινι δεν έχει τοποθετηθεί σωστά στη χειρολαβή.	Επανασυνδέστε το στη χειρολαβή του ηλεκτροφόρου σωλήνα.
Το μοτέρ λειτουργεί αλλά η βούρτσα δεν περιστρέφεται.	Έχει πέσει η ασφάλεια αυτόματης επανάθεσης ρυθμίσεων του μηχανήματος.	Κλείστε το Rainbow για δύο δευτερόλεπτα. Ενεργοποιήστε το Rainbow.
	Σπασμένος ιμάντας.	Αποσυνδέστε από την παροχή ηλεκτρικού ρεύματος. Απομακρύνετε την πλάκα, Βεβαιωθείτε ότι η βούρτσα περιστρέφεται here ελεύθερα, Αντικαταστήστε τον ιμάντα. βούρτσα περιστρέφεται ελεύθερα, Αντικαταστήστε τον ιμάντα.
Η βούρτσα είναι σταματημένη (Δεν Περιστρέφεται Με το Χέρι).	Ξένο αντικείμενο έχει παραμείνει στο θάλαμο της βούρτσας.	Αποσυνδέστε από την παροχή ρεύματος, απομακρύνετε την πλάκα, απομακρύνετε με προσοχή το ξένο αντικείμενο και βεβαιωθείτε ότι η βούρτσα περιστρέφεται ελεύθερα. Επανατοποθετήστε την πλάκα.
	Οι θέσεις υποδοχής της βούρτσας έχουν φθαρεί.	Αντικαταστήστε τη βούρτσα και τους υποδοχείς της, μέσου Αποκλειστικού Αντιπροσώπου.
Το ηλεκτροφόρο πέλμα δεν απορροφά καλά.	Βουλωμένος θάλαμος αέρος.	Αποσυνδέστε από την παροχή ρεύματος, απομακρύνετε την πλάκα, Καθαρίστε όλον τον θάλαμο αέρα, Κοιτάξτε μέσα στην κινητή υποδοχή για να βεβαιωθείτε ότι εν υπάρχουν σκουπίδια.
	Βουλωμένη ράβδος ή σωλήνας.	Αποσυνδέστε από την παροχή ρεύματος, Απομακρύνετε τα ξένα σώματα, Συνδέστε στο Rainbow βεβαιωθείτε ότι ο αέρας περνάει ελεύθερα μέσα από το σωλήνα.
	Οι τρίχες της βούρτσας δεν έρχονται σε επαφή με το χαλί.	Βεβαιωθείτε ότι η βάση είναι στη θέση της πριν την ασφαλίσετε, Αντικαταστήστε τη βούρτσα αν οι τρίχες έχουν φθαρεί πολύ από την χρήση.
	Λάθος στη ρύθμιση ύψους.	Ρυθμίστε σωστά.

Αντιμετώπιση προβλημάτων

Αυτό το μηχάνημα Rainbow δοκιμάστηκε και ελέγχθηκε πλήρως στο εργοστάσιο. Αν παρουσιασθεί κάποιο μικρό πρόβλημα, οι ακόλουθοι τρόποι μπορεί να σας βοηθήσουν να το εντοπίσετε και να το διορθώσετε με τον ελάχιστο δυνατό κόπο.

Αν οι παραπάνω λύσεις δεν αποδειχθούν επιτυχείς, τηλεφωνήστε στον Εξουσιοδοτημένο Αντιπρόσωπο Rainbow.

ΑΝΤΙΚΑΤΑΣΤΑΣΗ ΦΘΑΡΜΕΝΟΥ ΙΜΑΝΤΑ

ΣΗΜΕΙΩΣΗ: Πάντα να αποσυνδέετε την μονάδα από την παροχή ηλεκτρισμού όταν γίνετε επισκευή.

ΣΗΜΕΙΩΣΗ: Επικοινωνήστε με το τοπικό σας αντιπρόσωπο Rainbow για έναν καινούργιο ιμάντα του Ηλεκτροφόρου Πέλματος. Αποθηκεύστε τον καινούργιο ιμάντα στην ειδική θήκη κάτω από την πλάκα βάσης.

1 **ΣΗΜΕΙΩΣΗ:** Πάντα να αποσυνδέετε την μονάδα από την παροχή ηλεκτρισμού όταν γίνετε επισκευή. Γυρίστε το Ηλεκτροφόρο Πέλαμα ανάποδα. Χρησιμοποιώντας ένα απλό κατσαβίδι ή ένα νόμισμα, γυρίστε τον συνδετήρα ένα τέταρτο προς τα αριστερά (αριστερόστροφα). Βγάλτε την πλάκα βάσης πιάνοντας τα άκρα ειδικά για δάκτυλα.

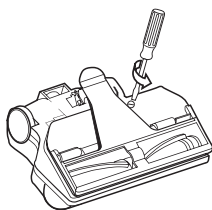

2 Βάλτε το δάκτυλο σας κάτω από το κάλυμμα του ιμάντα, κοντά στο ρολό της βούρτσας. Σηκώστε το κάλυμμα του ιμάντα για να το ξεγαντζώσετε και περιστρέψτε το προς τα πίσω προς την ράβδο.

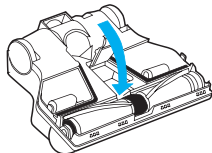

3 Για να αφαιρέσετε το ρολό της βούρτσας, κρατήστε το εξωτερικό άκρο του ρολού της βούρτσας και σηκώστε το ρολό της βούρτσας έξω από τις θήκες στο σκέπασμα του ακροφύσιου. Αφαιρέστε τον φθαρμένο ή κομμένο ιμάντα από το ρολό της βούρτσας ή τον άξονα του κινητήρα.

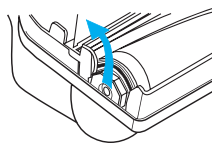

4 Τυλίξτε τον καινούργιο ιμάντα γύρω από τον άξονα του κινητήρα, και την τροχαλία στο κέντρο του ρολού της βούρτσας. Τοποθετήστε το ρολό της βούρτσας πάνω στη μονάδα έτσι ώστε η ενδεικτική αυλακία να είναι πιο κοντά στην θήκη του καινούργιου ιμάντα και ο ιμάντας να κρέμεται από το ρολό της βούρτσας κοντά στον άξονα του κινητήρα. Τοποθετήστε τον ιμάντα γύρω από τον άξονα του κινητήρα.

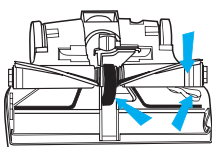

5 Με τον ιμάντα τυλιγμένο γύρω από τον άξονα του κινητήρα, και την τροχαλία στο κέντρο του ρολού της βούρτσας τοποθετήστε το άκρο του ρολού της βούρτσας στις αυλακίες που βρίσκονται στα συνοριακά άκρα του ηλεκτροφόρου πέλματος. Χρησιμοποιώντας και τα δύο χέρια σπρώξτε το ρολό της βούρτσας στις αυλακίες προς τα μπροστά μέρος της μονάδας, μέχρις ότου τα άκρα του ρολού της βούρτσας να είναι πλήρως εφαρμοσμένα στις θήκες τους. Περιστρέψτε το ρολό της βούρτσας με το χέρι μέχρις ότου ο ιμάντας να βρεθεί στο κέντρο της τροχαλίας στο ρολό της βούρτσας.

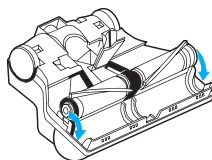

6 Περιστρέψτε το κάλυμμα του ιμάντα προς το μπροστά μέρος της μονάδας, και σπρώξτε το προς τα κάτω για να εφαρμόσει στη θέση του.

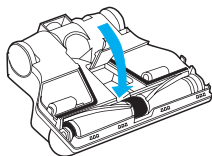

7 Βάλτε την πλάκα βάσης πάνω από την μονάδα. Βάλτε στη θέση της την πλάκα βάσης στην μονάδα και γυρίστε τον συνδετήρα ένα τέταρτο προς τα δεξιά (δεξιόστροφα) μέχρι να ακούσετε ένα χαρακτηριστικό «κλικ».

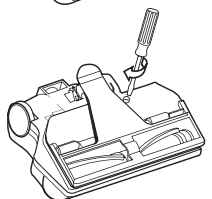

ΠΡΟΕΙΔΟΠΟΙΗΣΗ

Δια την περιστολή ενδεχόμενης πυρκαγιάς, ηλεκτροπληξίας ή τραυματισμού:

- Χρειάζεται στενή παρακολούθηση όταν οποιαδήποτε ηλεκτρική συσκευή χρησιμοποιείται από ή κοντά σε παιδιά. Μην επιτρέπετε το Rainbow ή το Εξηλεκτρισμένο Στόμιο να χρησιμοποιείτε σαν παιχνίδι ή να λειτουργεί χωρίς παρακολούθηση.
- Βγάξτε το Rainbow από την πρίζα όταν δεν το χρησιμοποιείτε. Κλείνετε το διακόπτη πριν να το βγάλετε από την πρίζα. Κρατάτε καλά το φως όταν το βγάξετε από την πρίζα ώστε να αποφύγετε βλάβες στο καλώδιο, στην πρίζα στις προεξοχές του φως ή στην υποδοχή. Μην τραβάτε μη το μεταφέρετε από το καλώδιο χρησιμοποιώντας το σαν χερούλι. Μην κλείνετε την πόρτα μαγκώνοντας το καλώδιο, μην το σύρετε και μην τα μεταφέρετε σε αιχμηρές άκρες ή γωνίες. Μην πατάτε το καλώδιο με τα ίδια τα μηχανήματα κατά την χρήση τους. Έχετε το καλώδιο μακριά από θερμαινόμενες επιφάνειες. Μην το χρησιμοποιείτε με φθαρμένο φως ή καλώδιο.
- Μην αφήνετε το Rainbow όταν είναι στην πρίζα. Να τα αποσυνδέετε από την πρίζα όταν δεν το επιβλέπετε και πριν από οποιαδήποτε επισκευή.
- Εάν το Rainbow ή το Εξηλεκτρισμένο Στόμιο είναι χαλασμένα, μην επιχειρήσετε να τα χρησιμοποιήσετε. Εάν το Rainbow ή το Εξηλεκτρισμένο Στόμιο δεν δουλεύουν όπως θα έπρεπε, έχουν πέσει κάτω, έχουν πάθει κάποια βλάβη, έχουν αφαιρεθεί στην ύπαιθρο, ή έχουν πέσει στο νερό και βραχούν, επιστρέψτε τα στον Αντιπρόσωπο σας Rainbow.
- Μην καθαρίζετε το Rainbow και μην επιχειρήσετε να ξεβουλώσετε τον σωλήνα του πριν κλείσετε το διακόπτη και πριν αποσυνδέσετε το μηχάνημα από την ηλεκτρική πρίζα.
- Μην συνδέετε το μηχάνημα στην υποδοχή αναμμένου λαμπτήρα και μη χρησιμοποιείτε μπαταντζές.
- Για να αποφύγετε την πιθανότητα έκρηξης ή φωτιάς μη χρησιμοποιείτε το Εξηλεκτρισμένο Στόμιο σε σημεία όπου υπάρχουν αέρια ή σκόνες που είναι εύφλεκτες ή που είναι δυνατόν να εκραγούν. Μερικά υγρά καθαρίσματα είναι δυνατόν να παράγουν τέτοια αέρια. Μέρη στα οποία τέτοια υγρά έχουν χρησιμοποιηθεί πρέπει να είναι εντελώς στεγνά και εξαστεμένα πριν περαστούν από το μηχάνημα. Μην χρησιμοποιείτε το Rainbow για να ξεβουλώσετε το νεροχύτη. Εάν το Rainbow έλθει σε επαφή με αέρια που βρίσκονται στην αποχέτευση, υπάρχει κίνδυνος να γίνει έκρηξη.
- Κανείς δεν θα πρέπει να ακουμπάει σε μεταλλικό νεροχύτη, ή σωλήνα κρούου ή ζεστού νερού με το ένα χέρι ενώ με το άλλο ακουμπάει μεταλλικό μέρος ηλεκτρικού σκεύους, ηλεκτρικής λάμπας ή διακόπτη. Το σώμα μπορεί να αποτελέσει αγωγό ηλεκτρισμού και επιπλέον, το υγρό δέρμα αυξάνει κατά πολύ τον κίνδυνο. Μην πιάνετε την πρίζα ή την ηλεκτρική συσκευή με βρεγμένα χέρια.
- (α) Μην βάζετε ξένα σώματα στα ανοίγματα. Μην το χρησιμοποιείτε αν κάποιο από τα ανοίγματα είναι φραγμένο. Διατηρήστε το καθαρό από σκόνη, χνουδία, τρίχες και οτιδήποτε άλλο μπορεί να ελαττώσει τη ροή του αέρα, (β) Κρατήστε τα μαλλιά σας, τα ρούχα σας, τα δάκτυλα σας και όλα τα άλλα μέρη του σώματος σας, μακριά από τα ανοίγματα και τα κινούμενα τμήματα (γ) Προσέχετε ιδιαίτερα όταν καθαρίζετε σκαλοπάτια.
- Τα καλώδια ρεύματος τύπου Υ θα πρέπει να αντικαθίστανται από εξουσιοδοτημένο Διανομέα της Rainbow. Εάν το καλώδιο έχει υποστεί ζημιά, κλείστε τον διακόπτη ρεύματος στην συσκευή Rainbow και αποσυνδέστε την από το φως στον τοίχο.
- Μην μαζεύετε οτιδήποτε καίγεται ή καπνίζει, όπως τσιγάρα, σπύρτα ή καυτή στάχτη. Μην το χρησιμοποιείτε για να καθαρίσετε εύφλεκτα ή εκρηκτικά υγρά, όπως η βενζίνη και μην το χρησιμοποιείτε σε μέρη που πιθανόν να υπάρχουν τέτοια υγρά.
- Η παρούσα οικιακή συσκευή, σας δίδεται διπλά μονωμένη. Να χρησιμοποιείτε μόνο ολόγεια ανταλλακτικά. Αναφερθείτε στις οδηγίες σχετικά με την Συντήρηση συσκευών Διπλής-Μονώσεως, εντός του Εγχειριδίου Οδηγιών Χρήσεως Κατόχου της Rainbow.
- Το Εξηλεκτρισμένο Στόμιο περιέχει μια δυνατή περιστρεφόμενη βούρτσα. Για να αποφύγετε πιθανές σωματικές βλάβες, το Εξηλεκτρισμένο Στόμιο δεν θα πρέπει να τοποθετείται κοντά ή πάνω σε ρούχα χρυσαφικά, μαλλιά, ή μέρη του σώματος όταν το Rainbow είναι συνδεδεμένο με την ηλεκτρική πρίζα. Το Εξηλεκτρισμένο Στόμιο ΔΕΝ προστατεύει ενάντια σε προσωπικό τραυματισμό ή ζημιά σε αντικείμενα που ακουμπούν την περιστρεφόμενη βούρτσα.
- ΠΡΟΕΙΔΟΠΟΙΗΣΗ:** Αυτός ο σωλήνας περιέχει ηλεκτροφόρα σύρματα. Για να μειώσετε τον κίνδυνο ηλεκτροπληξίας: Μην βυθίζετε το προϊόν σε υγρό. Μην χρησιμοποιείτε ή μην επιδιορθώνετε ένα σωλήνα που έχει υποστεί ζημιά. Χρησιμοποιείτε μόνο σε χαλί που έχει υγρανθεί με διαδικασία καθαρισμού.
- ΣΗΜΑΝΤΙΚΟ:** Ο εξηλεκτρισμένος σωλήνας περιέχει ηλεκτρικές συνδέσεις και θα πρέπει να ελέγχεται τακτικά. Μην τον χρησιμοποιείτε αν είναι κατεστραμμένος κομμένος ή τρυπημένος. Αποφύγετε να τον χρησιμοποιείτε για να μαζέψετε αιχμηρά αντικείμενα. Μην τον χρησιμοποιείτε για να μαζέψετε υγρά. Μην τον βυθίσετε σε νερό για να τον καθαρίσετε. Να κλείνετε πάντα το διακόπτη τις συσκευής πριν να συνδέσετε ή να αποσυνδέσετε το σωλήνα ή το ηλεκτροκίνητο στόμιο.

ΣΗΜΑΝΤΙΚΕΣ ΠΡΟΦΥΛΑΞΕΙΣ

Παρακαλούμε διαβάστε τις οδηγίες προσεκτικά πριν χρησιμοποιήσετε το μηχάνημα. Το Rainbow Πρέπει να χρησιμοποιηθεί μόνο για τη χρήση που προορίζεται όπως αναφέρεται στις οδηγίες. Η χρήση εξαρτημάτων που δε συνιστώνται από τη Rexair μπορεί να προκαλέσει κινδύνους.

Να ακολουθείτε πάντα αυτές τις ΣΗΜΑΝΤΙΚΕΣ ΠΡΟΦΥΛΑΞΕΙΣ.

ΦΥΛΑΞΤΕ ΑΥΤΕΣ ΤΙΣ ΟΔΗΓΙΕΣ

ΑΠΟΚΛΕΙΣΤΙΚΑ
ΓΙΑ ΟΙΚΙΑΚΗ
ΧΡΗΣΗ

Η χρήση του ηλεκτροφόρου πέλματος

Χρησιμοποιείτε το Power Nozzle (Ακροφύσιο Ισχύος) και το RainbowMate μόνο για ξηρά απορρόφηση. Για να αποφύγετε τον κίνδυνο ηλεκτροπληξίας, ΜΗ χρησιμοποιείτε ΠΟΤΕ το Power Nozzle ή το RainbowMate για να απορροφήσετε νερό ή οποιοδήποτε άλλο υγρό.

ΣΥΝΑΡΜΟΛΟΓΗΣΗ:

- 1 Πιέστε τον ευθύγραμμο σωλήνα στην κινητή υποδοχή του Ηλεκτροφόρου Πέλματος.
- 2 Τοποθετήστε το ηλεκτρικό καλώδιο στην ειδική θήκη που βρίσκεται στον ευθύγραμμο σωλήνα πιέζοντας το καλώδιο στη θήκη με τον αντίχειρα.
- 3 Αφήστε το καλώδιο λίγο χαλαρά στη βάση του ευθύγραμμου σωλήνα (και στην κινητή υποδοχή) για να επιτρέπει στην υποδοχή να υψώνεται και να χαμηλώνει.

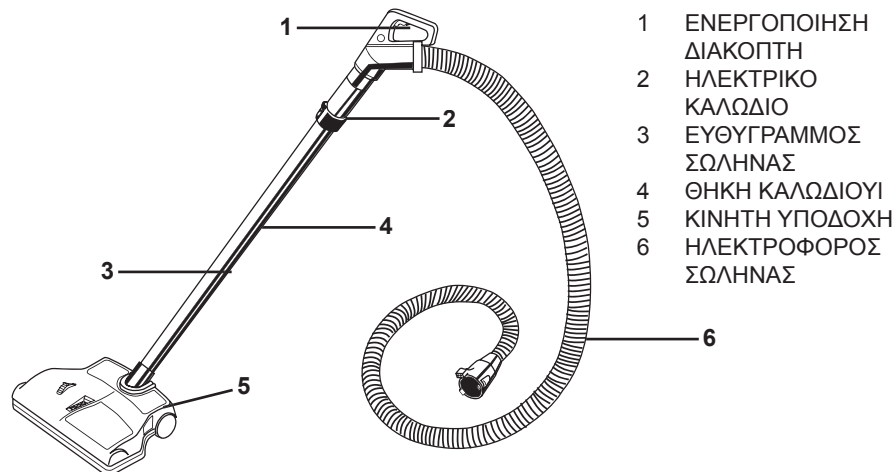

1 ΕΝΕΡΓΟΠΟΙΗΣΗ ΤΟΥ ΗΛΕΚΤΡΟΦΟΡΟΥ ΠΕΛΜΑΤΟΣ:

Κρατήστε τη λαβή του Ηλεκτροφόρου Πέλματος. Πιέστε τον διακόπτη της λαβής και σιγά, σιγά οδηγήστε το ηλεκτροφόρο πέλμα μπρος πίσω με απαλές και εύκολες κινήσεις. Αφήστε το ηλεκτροφόρο πέλμα και το μηχανήμα Rainbow να κάνουν τη δουλειά.



ΡΥΘΜΙΣΗ ΚΑΤΑΛΛΗΛΟΥ ΥΨΟΥΣ ΤΟΥ ΗΛΕΚΤΡΟΦΟΡΟΥ ΠΕΛΜΑΤΟΣ

Το ηλεκτροφόρο πέλμα διαθέτει ένα μηχανισμό ρύθμισης ύψους τριών στάσεων για την ικανοποίηση κάθε απαίτηση καθαριότητας σε μοκέτες και χαλιά. Στο επάνω μέρος του ηλεκτροφόρου πέλματος βρίσκεται μία σαγρέ ροδέλα που ρυθμίζει με μία απλή περιστροφή το επιθυμητό ΥΨΟΣ.

ΧΑΜΗΛΗ ΣΤΑΣΗ: Κατάλληλη για τις περισσότερες μοκέτες και χαλιά.

ΜΕΣΑΙΑ ΣΤΑΣΗ: Κατάλληλη για πυκνές μοκέτες όπου το εξηλεκτρισμένο στόμιο μπορεί ν ζοριστεί.

ΥΨΗΛΗ ΣΤΑΣΗ: Κατάλληλη για πολύ πυκνές μοκέτες καθώς και ιδιαίτερες χρήσεις.

2 ΓΙΑ ΝΑ ΑΣΦΑΛΙΣΤΕ ΤΗ ΡΑΒΔΟ ΤΟΥ ΗΛΕΚΤΡΟΦΟΡΟΥ ΠΕΛΜΑΤΟΣ ΣΤΗΝ ΟΡΘΙΑ ΘΕΣΗ ΤΗΣ:

Για να ασφαλίσετε τη ράβδο του ηλεκτροφόρου πέλματος στην όρθια θέση της, τοποθετήστε το αριστερό σας πόδι πάνω στον ηλεκτροφόρο σωλήνα. Κρατήστε την ίσια ράβδο του ηλεκτροφόρου πέλματος και στρώστε προς τα μπροστά, μέχρις ότου η ράβδος να έχει εφαρμόσει πλήρως στις ασφαλιστικές εγκοπές. Για να ελευθερώσετε τη ράβδο του ηλεκτροφόρου πέλματος, ακολουθήστε τα ίδια βήματα αντιστρόφως.

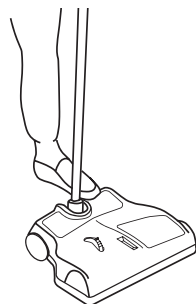

1 ΣΥΝΔΕΣΗ ΤΗΣ ΜΕΤΑΛΛΙΚΗΣ ΡΑΒΔΟΥ ΤΟΥ ΗΛΕΚΤΡΟΦΟΡΟΥ ΠΕΛΜΑΤΟΣ ΜΕ ΤΗΝ ΛΑΒΗ ΤΟΥ ΗΛΕΚΤΡΟΦΟΡΟΥ ΣΩΛΗΝΑ: Σπρώξτε τη μεταλλική ράβδο (με τη λαβή συνδεδεμένη) του Rainbow ηλεκτροφόρου σωλήνα μέσα στη μακριά ίσια ράβδο του ηλεκτροφόρου πέλματος. Ευθυγραμμίστε τον διακόπτη στη χειρολαβή ώστε να μπαίνει μέσα στην τρύπα της μακριάς ράβδου του ηλεκτροφόρου πέλματος. Βοηθήστε το διακόπτη να κυλήσει στην υποδοχή μέχρι να ακούσετε το κλικ. Τότε μόνο η σύνδεση θα είναι απολύτως σταθερή.

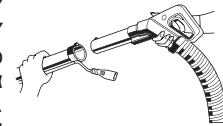

2 ΗΛΕΚΤΡΙΚΗ ΣΥΝΔΕΣΗ: Βάλτε το ηλεκτρικό καλώδιο του ηλεκτροφόρου πέλματος στην πρίζα που βρίσκεται στο κάτω μέρος της λαβής του ηλεκτροφόρου σωλήνα, κρατώντας τον σωλήνα του Rainbow σταθερά. (Μη τραβήξετε τον ενεργοποιητή διακόπτη που βρίσκεται στη λαβή του σωλήνα του Rainbow).

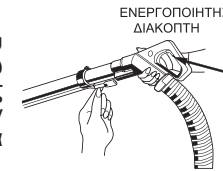

3 ΣΥΝΔΕΣΗ ΤΟΥ ΗΛΕΚΤΡΟΦΟΡΟΥ ΣΩΛΗΝΑ ΜΕ ΤΟ ΜΗΧΑΝΗΜΑ: Συνδέστε τον ηλεκτροφόρο σωλήνα με το μπροστινό μέρος του μηχανήματος στο άνοιγμα εξαερισμού. Βάλτε την άκρη της σύνδεσης στο άνοιγμα εξαερισμού, ανοίξτε το πορτάκι του δοχείου σηκώνοντας το με την κορυφή της σύνδεσης του σωλήνα και στρώστε την σύνδεση μέσα στο μηχανήμα μέχρι να ακούσετε το χαρακτηριστικό κλικ του γαζώματος. Έτσι ολοκληρώνεται η ηλεκτρική σύνδεση στο μηχανήμα.



4 ΕΝΕΡΓΟΠΟΙΗΣΗ ΤΟΥ ΗΛΕΚΤΡΟΦΟΡΟΥ ΣΤΟΜΙΟΥ: Μετά τις σχετικές ηλεκτρικές συνδέσεις ο κεντρικός διακόπτης τη μονάδας θα λειτουργήσει και το και το ηλεκτροφόρο πέλμα. Η μονάδα του Rainbow δεν θα ενεργοποιηθεί όμως την βούρτσα του εξηλεκτρισμένου στόμιου. Το Ηλεκτροφόρο Πέλμα λειτουργεί με το πάτημα του διακόπτη (σκανδάλη) στην λαβή του ηλεκτροφόρου σωλήνα. Για να αφαιρέσετε τον ηλεκτροφόρο σωλήνα από το Rainbow πιέστε στο σημείο σύνδεσης του μεταλλικού άκρου και τραβήξτε από τη συσκευή.

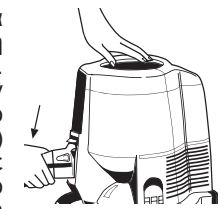

5 Αφού ολοκληρώσετε τις ηλεκτρικές συνδέσεις πατήστε το κουμπί ΣΕ ΛΕΙΤΟΥΡΓΙΑ / ΕΚΤΟΣ ΛΕΙΤΟΥΡΓΙΑΣ που βρίσκεται στο Rainbow στην ρύθμιση «υψηλή ταχύτητα» (>>) για να λειτουργήσετε τόσο την Rainbow όσο και το μηχανικό Ηλεκτροφόρο Πέλμα. Ο διακόπτης στον ηλεκτροφόρο σωλήνα θα λειτουργήσει μόνο το ηλεκτροφόρο πέλμα. Για να βγάλετε τον ηλεκτροφόρο σωλήνα από την κατώτερη μονάδα, πατήστε τα πλαϊνά κουμπιά και τραβήξτε τον σωλήνα από το άνοιγμα υποδοχής.

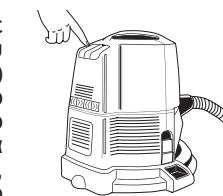

ΠΛΗΡΟΦΟΡΙΕΣ ΕΠΙΣΚΕΥΩΝ: ΣΑΣ ΠΑΡΑΚΑΛΟΥΜΕ ΔΙΑΒΑΣΤΕ ΠΟΛΥ ΠΡΟΣΕΧΤΙΚΑ.

Η απόδοση του καινούργιου μηχανήματος καθαρισμού που αποκτήσατε εξαρτάται κατά πολύ από την φροντίδα του στο σπίτι. Οι οδηγίες που σας παρέχουμε σε αυτό το βιβλιαράκι, θα σας δείξουν πώς να απλοποιείτε την φροντίδα στο σπίτι. Για να έχετε το πιο ικανοποιητικά χρόνια υπηρεσίας, διαβάστε αυτές τις οδηγίες και κρατήστε τις πρόχειρες για μελλοντική αναφορά.

- Ποτέ μην μαζεύετε σκληρά ή αιχμηρά αντικείμενα με το πέλμα. Είδη όπως πινέζες, φουρκέτες, καρφάκια, κηρομπογιές και μύτες μολυβιών μπορεί να προκαλέσουν βλάβη στο ρολό της βούρτσας ή να σπάσουν τον ιμάντα.
- ΜΗΝ ΛΑΔΩΝΕΤΕ ΤΟΝ ΚΙΝΗΤΗΡΑ: Ο κινητήρας είναι αυτολίπαντος.
- Χρησιμοποιείτε το Ηλεκτροφόρο πέλμα μόνο σε μοκέτες και ή μεγάλα χαλιά.
- ΜΗ ΤΟ ΧΡΗΣΙΜΟΠΟΙΕΙΤΕ ΣΕ ΓΥΜΝΑ ΠΑΤΩΜΑΤΑ Ή ΣΚΛΗΡΑ ΠΑΡΚΕ.
- Χρησιμοποιείτε το μόνο σε στεγνές επιφάνειες. Μη το χρησιμοποιείτε στην ύπαιθρο ή σε υγρές επιφάνειες.

ΗΛΕΚΤΡΟΦΟΡΟΣ ΣΩΛΗΝΑΣ

ΠΡΟΕΙΔΟΠΟΙΗΣΗ:

Αυτός ο σωλήνας περιέχει ηλεκτροφόρα σύρματα. Για να μειώσετε τον κίνδυνο ηλεκτροπληξίας: Μη βυθίζετε το προϊόν σε υγρό. Μη χρησιμοποιείτε ή μην επιδιορθώνετε ένα σωλήνα που έχει υποστεί ζημιά. Χρησιμοποιείτε μόνο σε χαλί που έχει υγρανθεί με διαδικασία καθαρισμού.