

REXAIR公司在销售Rainbow清洁剂时，本公司只授权于对家庭直销具有丰富经验的独立经销商。由于Rainbow不是通过全国性广告来推销产品，所以公众对公司产品的了解主要是通过成千上万直销“代理商”的努力形成的；以家庭示范的形式，在当地社区中引起对Rainbow清洁器的兴趣。经本公司授权的独立经销商直接通过其附属代理商，或间接通过独立的二级经销商及其代理商，合法销售Rainbow产品和提供售后服务。

在由独立的二级经销商及其代理商推销Rexair产品的地区，Rexair更要求每个授权的经销商通过自己的服务网点或者可靠的独立服务网点向客户提供及时的专业维修服务。

请保管好向您出售Rainbow清洁器的经销商的名称及地址。当您需要了解Rainbow的维修保养、保修范围、维修服务及您附近的服务网点的地址时，请向他们咨询。

Rexair执行一套严格的标准来筛选公司的直接客户，即授权经销商。然而，Rexair与直接或间接从授权经销商处获取本公司产品的独立转卖人之间，并不存在任何协议上和法律上的关系；所以，客户对上述独立转卖人所申述的不满，本公司只能通过相关的授权经销商来进行纠正。Rexair的政策是：任何由独立转卖人的言论或行为所引起的客户的申述，均由其相关的授权经销商来解决。

如果您对以上所述内容有任何疑问，请先与向您出售Rainbow的经销商或代理商联系。如果您无法与其取得联系，可按如下地址与我们的客户服务部联系，写信时请务必附上您Rainbow的产品序列号。服务部人员将立即回复，告知您所属地区授权经销商的联系人、地址和电话号码。如果相关的授权经销商未能正确地解决问题，请立即与我们联系。本公司所有的授权经销商都明确了解自己的责任。

Rexair, 50 W. Big Beaver Road, Suite 350, Troy, Michigan 48084, U.S.A.

电话：(248) 643-7222。传真：(248) 643-7676。您可以登陆Rexair的网站：

www.RainbowSystem.com

Rexair仅对经过其授权的经销商，为真空清洁器及其配件提供为期四年的书面品质担保且其为真空清洁器的马达和控制器提供为期八年的品质担保。这完全由Rexair公司自行决定所更换的配件是新的，还是再造的配件。这些品质担保并不包括产品在使用过程中所产生的正常磨损和消耗。尽管作为生产商的我们，Rexair并不直接与消费者打交道，也不直接向消费者提供书面的品质担保，但有关的法律规定，为消费者制造产品的所有生产厂商都有责任确保其产品合格，并在总体上符合产品的预期使用用途。Rexair愿意履行这些与产品可销售性和适用性相关的默认担保，而且要求所有经其授权的经销商，通过授权经销商自己出具的书面品质担保，使消费者也可以享受到Rexair公司提供的品质担保。

Rexair销售Rainbow清洁剂时只限于由本公司授权的Rainbow经销商，并由其以家庭演示的方式直接销售给最终用户。本公司严禁以任何其他方式进行推销。任何以其他方式购买的产品均不能得到本公司授权的品质担保。

电动 清洁头

电动清洁头

电动清洁头
E系列
用户手册
使用本清洁器之前
请认真阅读本说明

目录

重要安全注意事项 2
 使用电动清洁头 3
 更换磨损皮带 4
 通电软管 5
 故障排除 6
 Rexair敬告客户的话/品质担保 背面封面

用户服务号码

根据Rexair的用户服务计划，所有Rainbow新产品，在通过工厂的质量检查后，都有一个指定的用户服务序列号。其作用是：

1. 您的用户产权识别号
2. 经销商的质量保证单编号
3. 该产品已通过质量检查
4. 确认该产品为“工厂新近生产”的产品

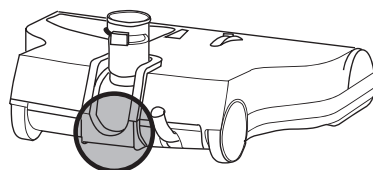

为保护您的权益，请按图示位置检查Rainbow机上的序列号。所有Rainbow新机出售时都应有此号码。对无此号码的产品，Rexair不对其产地、出厂日期和机器的状况负任何责任。如果在您的Rainbow机上找不到这个号码，请与我们的客户服务部联系，电话：(248) 643-7222，传真：(248) 643-7676。

为保护您的权益，请在下方空白处填写机器的编号。



保存此件，以备将来之需。

浏览Rexair公司的网站：<http://www.RainbowSystem.com>

您的授权Rainbow经销商

(请正楷填写)

姓名: _____

地址: _____

城市/州/邮编: _____

电话: _____

代理商签名: _____

Rainbow®清洁系统的外形和Rainbow®, RainbowMate® 和Rexair®
 这三个词均为美国密歇根州特洛伊市Rexair公司的注册商标。

故障	可能的原因	可能的解决办法
马达不运转	未开启把手开关	必须按动通电软管把手上的调速器
	软管接口处的电源未接通	接通接口处的电源
	软管把手处的电源未接通	接通接口处的电源
马达运转但毛刷不转	自动重置马达的断路器跳闸了	将Rainbow的电源开关关闭，两秒后再打开
	皮带断裂	切断电源；取下底板；确定毛刷能自由转动；更换皮带。
毛刷停转（手动不能转动）	毛刷室有异物	切断电源；取下底板；清除异物；确定毛刷能自由转动
	轴承磨损	由经销商更换毛刷和轴承组件
电动清洁头吸尘不畅	空气室堵塞	切断电源；取下底板；清洁整个空气室；目测枢轴杆以确定其中没有堵塞
	直管或软管堵塞	切断电源；清除堵塞物；与Rainbow连接；确定空气在软管内顺畅流动。
毛刷未与地毯接触	确定底板已完全到位后再将其锁定；刷毛磨损得过短时应将其更换	
高度调节不当	调节到适当的高度	

故障排除

本Rainbow电器在工厂已经接受过彻底的检测。如果出现轻微故障，可按此故障排除表找出故障原因并做出相应的调整。

如果这些解决办法不适用，请与您的授权Rainbow经销商联系

更换磨损皮带

注意：
在进行维修保养时，切记先将该装置的电源断开。

注意：
可向您当地的Rainbow经销商联系购买电动清洁头的新皮带。将该新皮带存放于底板下的备用皮带袋内。

- 1 将电动清洁头翻转倒置。使用平头螺丝起子或硬币，将紧固件向左（逆时针）旋转四分之一圈。抓住指片，将底板取下。
- 2 把一根手指插入毛刷滚筒附近的皮带罩下。将其抬起以松开搭扣，再向后朝直管转动。
- 3 取下毛刷滚筒，需抓住毛刷滚筒的两端，然后将其从清洁头的底座中取出，从毛刷滚筒或马达驱动轴上取下磨损或断裂的皮带。
- 4 将新皮带缠在毛刷滚筒中央的皮带轮上。将毛刷滚筒置于清洁头上方，此时指示灯槽口应最接近备用皮带室，而从毛刷滚筒处垂下的皮带应靠近马达的驱动轴。然后将皮带安放到马达的驱动轴上。
- 5 在将皮带安装到马达驱动轴和毛刷滚筒中央的皮带轮上之后，将毛刷滚筒的两端安放到位于电动清洁头外侧边缘的铁架上。用双手将毛刷滚筒朝清洁头正面滑动，直至毛刷滚筒的两端完全嵌入其底座。用手转动毛刷滚筒，使皮带处于毛刷滚筒上皮带轮的中央。
- 6 将皮带罩旋回到电动清洁头的前端，向下按动，直至其复位。
- 7 将底板置于电动清洁头之上。将底板的边缘嵌入电动清洁头，然后将紧固件向右（顺时针）旋转四分之一圈，直到听到“咔哒”的到位声音为止。

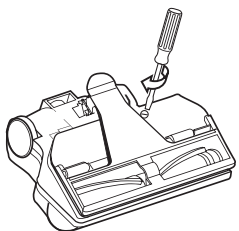
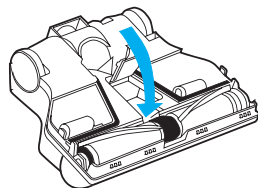
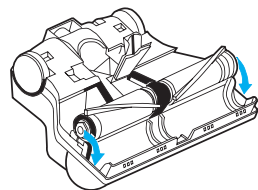
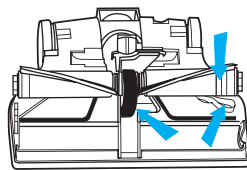
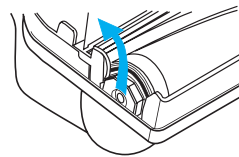
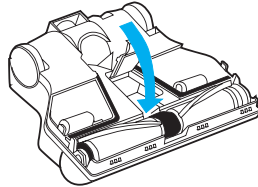
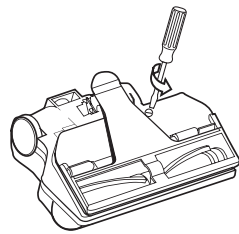

警告

为了减少失火、触电及伤害事故，使用电器时请严格遵守下列安全注意事项：

- 1 当儿童使用电器或儿童靠近正在使用的电器时，应有成人在旁密切监护。在任何时候都不可将Rainbow当作玩具使用，或在无人在场的情况下任机器运转。
- 2 不使用Rainbow时应拔出插头，拔插头前先关上机上的电源开关。紧握插头，将其从墙上插座处拔出，以免损坏电源线、插头、插角或插座。注意请勿用电源线来拖拉或提拽机身，或将电源线当作把手使用；或在关门时夹住电源线，或拖拽电源线使其与锋利处或墙角磨擦；请勿在电源线上面操作电器；勿使电源线接触高温面；请勿使用破损的电源线或插头。
- 3 电器与电源接通时，请勿离开。无人时或维修前，均应将Rainbow的插头从电源插座中拔出。
- 4 您的Rainbow如有失修之处，请勿使用。当您的Rainbow不能正常使用，或从高处跌落，或有破损，或在室外搁置，或掉入水中时，请将产品送回您的Rainbow经销商处维修。
- 5 清洁机器或清除管道堵塞，必须先关掉Rainbow的电源开关，并将插头从墙上插座处拔出后才能进行。
- 6 勿与白炽灯的插座并联，请勿使用延长电线。
- 7 为了避免失火或爆炸，不要在有易燃及/易爆气体或尘屑的区域使用电动清洁头。一些清洁液能产生这样的气体。使用过这类清洁液的区域，应待其彻底干燥并通风后，才能进行作业。勿将Rainbow用于清除下水道的堵塞，下水道的气体进入Rainbow后，有可能引起爆炸。
- 8 当一只手接触电器的金属部分、灯座或开关时，另一只手在任何时候都不可以接触金属洗涤剂槽或冷、热水管，因为人的身体可能形成一个完整的接地电路，而且潮湿的皮肤表面更增加了这种危险，勿用湿手摆弄插头或电器。
- 9 a) 请勿在开口处放置任何物体，使用时所有处都不能有堵塞；保持开口处清洁使之无灰尘、棉麻纤维、毛发或任何有可能降低气流流量的物体；b) 勿让毛发、衣袖裤脚、手指和其他身体部位靠近开口处转动件；c) 清洁楼梯时应特别小心。
- 10 Y型电线必须由Rainbow经销商进行更换，如果该电线发生了损坏，要关闭Rainbow的电源开关，并将电线从插座上拔下。
- 11 请勿吸取任何燃烧或冒烟的物体如烟头、火柴或热灰等；请勿用以吸取汽油一类的易燃易爆液体或于存放此类物品的区域作业。
- 12 本电器使用双层绝缘的技术，替换时应使用相同的零件。参见双层绝缘电器维修保养说明。
- 13 您的电动清洁头内有强力转动毛刷。为了避免对身体造成伤害，接通清洁器电源时，不可将电动清洁头触及或靠近松散的衣物、珠宝、头发和身体表面。电动清洁头不能保护您免受身体伤害或使接触毛刷滚筒的物体免遭损坏。
- 14 警告：该软管配有电线。为减少电击风险：切勿浸于水中。切勿使用或自行修理受损软管。仅用于因清洁处理而弄湿的地毯上。
- 15 重要说明：通电软管内有电源线，所以需要作定期的检查。如有损伤、割破或刺穿的情况出现，则不要使用。避免吸取有锋利边角的物体，请勿用以吸水。清洁时勿用水浸。在装卸软管或电动清洁头时，应将其电源关掉。

重要安全注意事项

在使用此真空清洁器前请通读所有说明。仅将Rainbow用于说明中描述的使用用途。使用未经Rainbow推荐的附件可能会引起危害。

使用电器时应严格遵守这些安全注意事项。

妥善保存此手册

仅供家庭使用

使用 电动清洁头

仅在收集干燥物体时，使用动力喷嘴（Power Nozzle）和彩虹伴侣（RainbowMate）。为避免电击风险，千万不要用动力喷管或彩虹伴侣来收集水或任何其他液体。

配件

- 1 将直管推进动力驱动电机头的枢轴杆内。
- 2 用拇指将电源线按入直管中的电源线导槽中。
- 3 在直管（和枢轴杆）底部保留一定长度的电线，以确保把手能够起落自如。

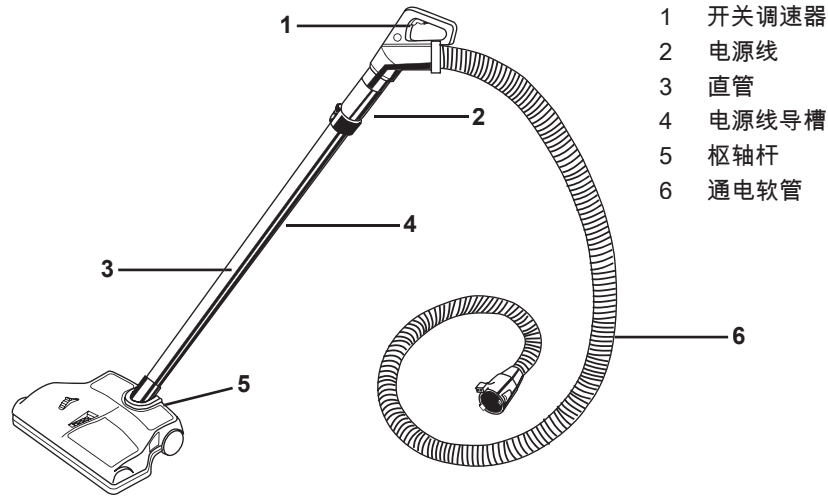

1 操作电动清洁头

手握电动清洁头，按压调速开关，将电动清洁头轻缓地在地上来回移动。让电动清洁头和Rainbow清洁剂为您完成清洁工作。

调整电动清洁头的高度

电动清洁头可调整为三个不同的高度以满足清洁各类地毯的需要。调整高度时，将位于电动清洁头顶部的中高低位旋钮调整到所需的位置即可。

低位：用于大多数地毯和室内装饰地毯

中位：用于清洁有可能拖曳住电动清洁头的长绒毛地毯

高位：用于清洁超长绒毛地毯和其他特殊作业。

高中低位旋钮

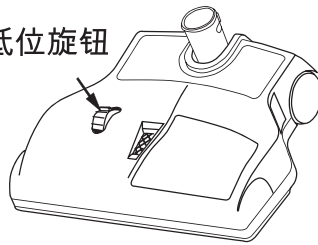

2 将电动清洁头锁定在直立位置

要将电动清洁头直管锁定在直立位置，需将左脚踩在电动清洁头上，握紧电动清洁头的直管，向前推动，直至其锁定。要拆下电动清洁头，只需以同样步骤倒序行之。

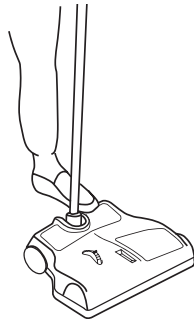

- 1 连接电动清洁头直管与通电软管把手：将通电软管上的Rainbow把手的短金属管插入电动清洁头的长金属管中，将短金属管上的锁扣对准电动清洁头直管上的导槽，将锁扣2滑入导槽中使其锁定。锁扣锁定后，即完成连接。

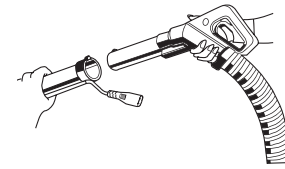

- 2 连接电源：紧握软管（而非Rainbow把手上的开关调速器），将电动清洁头的电源线插入Rainbow把手下的插座上。

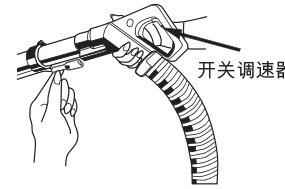

- 3 连接通电软管和电机：将通电软管连接到位于进气口处电机的前部，把接头的末端插入进气口开口处。抬起软管接头的顶端以打开插座盖，然后按下接头，直到两只锁扣锁定后，即完成连接。

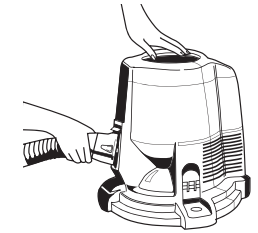

- 4 电动清洁头的电源控制：接通电源后，电机的主开关将会同时控制电机和电动清洁头，但是电机不能启动电动清洁头的毛刷滚筒，必须启动Rainbow把手上的按压式开关才能操作电动清洁头。

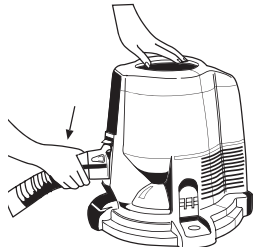

- 5 接通电源后，将Rainbow清洁剂上的开/关键推至“高”设定（>>），以便使Rainbow清洁剂和电动清洁头同时运作。通电软管把手上的开关只能控制电动清洁头的运作，为了将通电软管从下部拆下，按压两边的锁扣，然后将该软管从进气口处拔下。

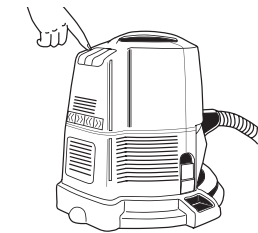

保养说明：请仔细阅读。

您的新清洁器的性能在很大程度上依赖于家庭保养。本手册将引导您如何进行简单的家庭保养。为使您在今后得到最满意的服务，请通读所有说明，并将本说明存放在方便之处，以备将来查阅。

- 切勿用Rainbow来吸取坚硬或锐利之物，如别针、发夹、图钉、蜡笔和铅笔头之类物品，它们可能会损坏毛刷滚筒或使皮带断裂。
- 不要给马达上油。马达已于出厂前润滑，并永久性密封了。
- 电动清洁头只能用以清洁地毯及较大的装饰性地毯。
- 不要用于未铺设地毯的地面或硬木地板。
- 只用于干燥地面。勿用于室外或潮湿地面。

通电软管

警告：该软管配有电线。为减少电击风险：切勿浸于水中。切勿使用或自行修理受损软管。仅用于因清洁处理而弄湿的地毯上。