

## NOTA DE REXAIR

REXAIR vende el aparato de limpieza Rainbow únicamente a los Distribuidores Autorizados Independientes con experiencia en la venta a domicilio. Dado que Rexair no realiza promociones publicitarias, el producto se da a conocer mediante el esfuerzo individual de miles de "agentes" directos, que mediante demostraciones en el hogar crean el interés por los aparatos de limpieza Rainbow en sus respectivas localidades. Los Distribuidores Autorizados independientes, a quienes están afiliados dichos agentes, son responsables de la distribución oficial y del servicio de los aparatos de limpieza Rainbow, ya sea de forma directa a través de su red de agentes o de forma indirecta por intermedio de sus subdistribuidores y sus respectivos agentes.

Rexair exige asimismo que los Distribuidores Autorizados ofrezcan a los clientes un servicio de reparación y mantenimiento rápido y profesional en sus propios establecimientos o a través de establecimientos independientes responsables en aquellas localidades donde se comercializan los productos Rexair por medio de subdistribuidores y agentes independientes.

No pierda el nombre y la dirección del agente o distribuidor que le vendió el aparato de limpieza Rainbow. Pídale información sobre el cuidado de su aparato Rainbow, la garantía, el servicio y el taller de reparaciones más cercano a su domicilio.

Rexair selecciona cuidadosamente a los Distribuidores Autorizados que constituyen su clientela directa, pero no suscribe contratos ni tiene vínculo legal alguno con los revendedores independientes que puedan adquirir los productos directa o indirectamente de los Distribuidores Autorizados. La única manera en que Rexair podría tratar de atender cualquier queja contra dichos revendedores sería actuando a través del Distribuidor Autorizado responsable. La política expresa de Rexair es que el Distribuidor Autorizado se haga responsable y adopte las medidas necesarias para subsanar los efectos de cualquier declaración o actuación de los revendedores independientes que haya dado lugar a reclamaciones por parte del consumidor.

Si surgiera algún problema o alguna pregunta referida al antecedente, consulte antes que nada al vendedor o el distribuidor del cual adquirió su Rainbow. Si le fuera difícil localizar la persona en cuestión, llame al Departamento de Asistencia al Cliente de Rexair a una de las direcciones de la lista, asegurándose de incluir el Número de Serie de su Rainbow, y recibirá inmediatamente el nombre, la dirección y el teléfono del responsable del Distribuidor Autorizado de su zona. Si no recibiese una asistencia adecuada de parte del Distribuidor Autorizado nos lo haga saber inmediatamente. Todos nuestros Distribuidores Autorizados conocen sus obligaciones.

Para más información o asistencia puede dirigirse a:

Rexair, 50 W. Big Beaver Road, Suite 350, Troy, Michigan 48084 E.E.U.U. Teléfono (248) 643-7222, Fax (248) 643-7676. Ud. puede visitar la Web Site de Rexair en:

[www.RainbowSystem.com](http://www.RainbowSystem.com)

Rexair ofrece solamente a sus Distribuidores Autorizados una garantía escrita de cuatro años del Cabezal Motorizado. Esta garantía no cubre el desgaste normal causado por el uso de dicho Cabezal Motorizado. A pesar de que Rexair, como fabricante, no mantiene relación directa con el cliente ni ofrece a éste una garantía escrita, la ley exige ciertas obligaciones a todos los fabricantes que fabrican productos para el consumidor. Los productos no deben estar defectuosos y deberán ser aptos, por lo general, para la utilización a la que están destinados. Estas garantías implícitas de comercialización e idoneidad son respetadas por Rexair. Además, Rexair exige a todos los Distribuidores Autorizados que extiendan al cliente su propia garantía por escrito y traspasen de esta manera al cliente los beneficios de la garantía que reciben de Rexair.

**Rexair vende el producto Rainbow a sus distribuidores autorizados Rainbow para la reventa por aquellos distribuidores y sus agentes, solo por medio de demostraciones a domicilio a los propietarios y usuarios. Cualquier otra venta queda estrictamente prohibida. Todo aquel producto que haya sido adquirido en cualquier otro circuito de venta, quedará sin cobertura por las garantías autorizadas.**

## GARANTÍA ESCRITA



## Cabezal Motorizado Manual del Usuario

## Cabezal Motorizado Manual del Usuario e SERIES

**Le rogamos que lea atentamente todas las instrucciones antes de utilizar el aparato.**

### ÍNDICE

Instrucciones de Seguridad Importantes.....	2
Cómo Usar su Aspersor de Alta Potencia .....	3
Manguera Electrificada .....	4
Cómo Reemplazar una Correa Gastada.....	5
Solución de Problemas .....	6
Mensaje de Rexair / Garantía .....	Contraportada

### NÚMERO DEL SERVICIO DE ATENCIÓN AL CLIENTE

De acuerdo con el programa de Rexair, todos los Cabezales Motorizados Rainbow están identificados con un Número de Serie, una vez que han pasado todos los controles de calidad en la fábrica. Este Número de Serie sirve como:

1. Identificación de propiedad para Ud;
2. Identificación de la garantía para su distribuidor;
3. Garantía de que ha pasado el control de calidad;
4. Garantía de que el aparato está "recién salido" de fábrica.

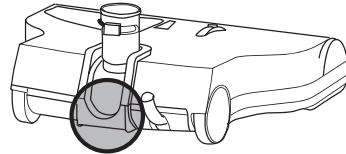

Como medida de seguridad, compruebe que el Cabezal Motorizado Rainbow tenga el número de serie en el lugar que se indica el diagrama adjunto. Ningún Cabezal Motorizado Rainbow nuevo debería ser vendido sin este número. Si el aparato no lleva este número, Rexair no se hace responsable en cuanto al origen, antigüedad o las condiciones del aparato. Si usted no encuentra el número de serie del Cabezal Motorizado Rainbow, llame a nuestro departamento de atención a cliente al número (248) 643-7222, mande un fax al (248) 643-7676 o escriba a Rexair, 50 W. Big Beaver Road, Suite 350, Troy, Michigan 48084 E.E.U.U.

Para su seguridad, registre el número de serie en el espacio abajo indicado.

Conserve esta información para futuras referencias.



Visite la Web Site de Rexair en: <http://www.RainbowSystem.com>

### Su Distribuidor Rainbow Autorizado

(Escriba en mayúsculas por favor)

Nombre: \_\_\_\_\_

Dirección: \_\_\_\_\_

Teléfono: \_\_\_\_\_

Firma del Vendedor: \_\_\_\_\_

N°. de Serie: \_\_\_\_\_

La configuración del Sistema de Limpieza Rainbow® y los palabras Rainbow®, RainbowMate® y Rexair® son marcas registradas de Rexair, Troy, Michigan E.E.U.U.

PROBLEMA	POSIBLE CAUSA	SOLUCIÓN POSIBLE
<b>El motor no funciona.</b>	El interruptor del asa no está activado.	Debe presionar el interruptor de puesto en marcha del asa de la manguera electrificada.
	La conexión eléctrica del acoplamiento de la manguera no se ha realizado.	Realice la conexión eléctrica positiva en el acoplamiento.
<b>El motor funciona pero el cepillo no gira.</b>	La conexión eléctrica del asa de la manguera no se ha realizado.	Realice la conexión eléctrica positiva en el asa de la manguera.
	Se desconectó el protector automático del motor.	Apagar el Rainbow, dejarlo apagado por dos segundos. Encender de nuevo el Rainbow.
<b>El cepillo no gira (no se puede hacer girar con la mano).</b>	La correa está rota.	Desenchufe; Quite la placa del piso; Compruebe que el cepillo gira libremente; Reemplace la correa.
<b>El cabezal motorizado no succiona bien.</b>	Hay un objeto aprisionado en la caja del cepillo.	Desenchufe; Quite la placa del piso; Retire el cuerpo extraño; Compruebe que el cepillo gira libremente.
	Desgaste del cojinete.	Reemplace el cepillo y el cojinete montado por el Distribuidor.
<b>El cabezal motorizado no succiona bien.</b>	Hay una obstrucción en la cámara de aire.	Desenchúfelo; Quite la placa del piso; Limpie completamente la cámara de aire; Examine en el interior del tubo mirando por el brazo articulado y asegúrese de que no haya obstrucciones.
	Hay una obstrucción en el tubo o en la manguera.	Desenchúfelo; Elimine la obstrucción; Conéctelo al Rainbow; Compruebe que el aire circule libremente por el tubo.
<b>El cabezal motorizado no succiona bien.</b>	Falta de contacto entre las cerdas del cepillo y la alfombra.	Se asegure que la placa única esté en la posición correcta antes de enganchar los pestillos. Cambie el cepillo si la cerdas están muy gastadas.
	La altura no está regulada adecuadamente.	Regúlelo a la altura adecuada.

### SOLUCIÓN DE PROBLEMAS

**Este aparato Rainbow ha sido sometido a pruebas y exámenes exhaustivos en la fábrica. Si surgiese el menor problema, las siguientes medidas pueden ayudar a identificar y corregir el problema con la menor molestia posible.**

**Si las soluciones expuestas arriba no resuelven el problema, llame a su Distribuidor Autorizado Rainbow.**



## CÓMO REEMPLAZAR UNA CORREA GASTADA

### NOTA:

Desconectar el Cabezal Motorizado de la corriente eléctrica siempre que se haga el servicio.

### NOTA:

Póngase en contacto con su distribuidor local Rainbow para adquirir una correa nueva del Cabezal Motorizado. Conserve la correa nueva en el bolsillo para la correa de repuesto debajo de la placa del piso.

- 1 NOTA: Desconectar el Cabezal Motorizado de la corriente eléctrica siempre que se haga el servicio. Voltar hacia abajo el Cabezal Motorizado.** Usar un destornillador plano o una moneda, girar el sujetador un cuarto de vuelta a la izquierda (en sentido contrario al de las manecillas del reloj). Quitar la suela metálica presionándola con los sujetadores.
- 2 Introduzca los dedos debajo de la tapadera de la correa cerca del rulo de los cepillos.** Levante la tapadera de la correa para abrirla y gírela para atrás hacia el tubo.
- 3 Para quitar los cepillos,** coja las extremidades del rulo y levántelo de los bolsillos de la cámara del cepillo. Quite la correa gastada o rota del cepillo o del eje del motor.
- 4 Coloque la correa nueva alrededor de la polea en el centro del cepillo.** Sitúe el cepillo sobre la unidad de manera que la ranura del indicador se encuentre lo más cerca posible del bolsillo de la correa de repuesto y que la correa esté colgando del rulo de los cepillos cerca del eje del motor. Coloque la correa alrededor del eje del motor.
- 5 Con la correa colocada alrededor del eje del motor y la polea en el centro del cepillo, sitúe las extremidades del cepillo en los carriles situados en los bordes situados más hacia el exterior del Cabezal Motorizado.** Utilizando ambas manos, deslice el cepillo por los carriles hacia la parte delantera de la unidad hasta que las extremidades del mismo estén situados completamente en sus respectivos bolsillos. Gire el cepillo con la mano hasta que la correa se encuentre en el centro de la polea sobre el cepillo.
- 6 Gire la tapadera de la correa hacia la parte delantera de la unidad y presione hacia abajo para encajarla en su sitio.**
- 7 Colocar la suela metálica sobre el Cabezal Motorizado.** Insertar el borde de la suela metálica en el mismo y girar el sujetador un cuarto de vuelta a la derecha (en el sentido de las manecillas del reloj) hasta escuchar un chasquido.

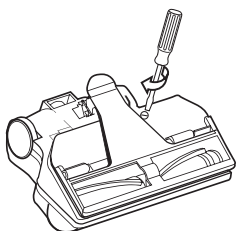
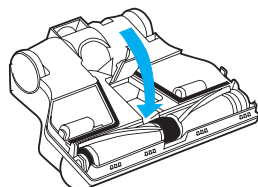
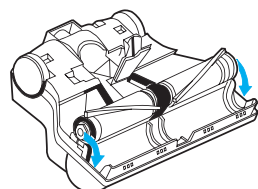
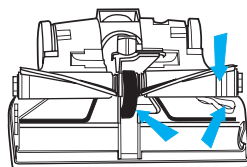
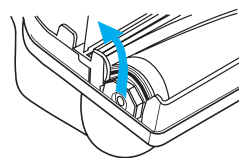
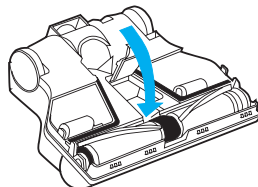
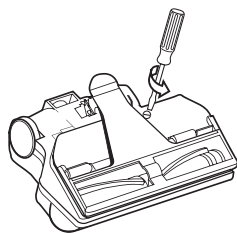

## ADVERTENCIA

### PARA REDUCIR EL PELIGRO DE INCENDIO, DESCARGAS ELÉCTRICAS O LESIONES:

- 1 Cuando el aparato es utilizado por niños o cerca de ellos, es necesario tenerlos bajo atenta vigilancia. No permita bajo ningún concepto que su aparato Rainbow o el Cabezal Motorizado sea utilizado como juguete o que sea puesto en marcha sin supervisión.
- 2 Desconecte el aparato Rainbow cuando no se esté utilizando. Antes de desenchufarlo de la pared, apáguelo primero con el interruptor. Desconéctelo tirando del enchufe para no dañar el cable, el enchufe, las clavijas o el receptáculo. No utilice el cable para tirar o desplazar el aparato, ni lo use como si fuese un asa, ni lo pille con la puerta, ni lo haga pasar sobre bordes o esquinas afilados. No pase el aparato en marcha por encima del cable. Mantenga el cable alejado de superficies calientes.
- 3 No utilice el aparato con el cable o el enchufe estropeados.
- 4 No deje el aparato desatendido cuando esté enchufado. Desenchufe el aparato Rainbow cuando vaya a estar desatendido y antes de cualquier operación de mantenimiento.
- 5 Si su aparato Rainbow o el Cabezal Motorizado están en mal estado, no trate de utilizarlos. Si su aparato Rainbow o el Cabezal Motorizado no están funcionando como debieran, se han caído, dañado, dejado afuera o se ha caído en el agua, devuélvalo a su Distribuidor Rainbow.
- 6 No limpie el aparato ni desatore la manguera sin antes haber desconectado y desenchufado su aparato Rainbow.
- 7 No enchufe la aspiradora en el receptáculo de un foco incandescente ni utilice cables prolongadores. Con el fin de evitar la posibilidad de incendio o explosión, no utilice el Cabezal Motorizado en sitios donde haya polvo o vapores inflamables y/o explosivos. Algunos líquidos que se utilizan para limpiar pueden producir estos vapores. Las zonas donde se haya utilizado productos de limpieza inflamables deben estar completamente secas y aireadas antes de pasar la aspiradora. No utilice ni el aparato Rainbow ni el Cabezal Motorizado para desatorar las tuberías. Si el aparato Rainbow aspira gases méfíticos puede producirse una explosión.
- 8 No toque nunca un fregadero metálico, una tubería del agua caliente o fría con la mano, mientras que con la otra está tocando las partes metálicas de un aparato, una lámpara o un interruptor. Su cuerpo podría completar el circuito eléctrico de conexión a tierra. El peligro es mayor en el caso de que la piel esté húmeda. No toque ni el enchufe ni el aparato con las manos mojadas.
- 9 (a) No meta nunca ningún objeto en las aperturas. No utilice el aparato con ninguna de las aperturas bloqueadas. Mantenga el aparato siempre libre de polvo, pelusas, cabellos y de cualquier otro elemento que pudiera reducir el flujo de aire; (b) Mantenga los cabellos, vestidos sueltos, dedos y otras partes del cuerpo alejados de las aperturas y de las partes en movimiento; (c) Preste especial atención cuando esté limpiando las escaleras.
- 10 Los cables eléctricos tipo Y deben ser reemplazados por un distribuidor Rainbow autorizado. Si el cable está dañado, apagar el interruptor del Rainbow y desconectar el Cabezal Motorizado.
- 11 No aspire ningún objeto en combustión o humeante, como cigarrillos, cerillas o cenizas calientes. No aspire líquidos inflamables o combustibles, como gasolina, ni lo utilice en lugares donde puedan estar presentes.
- 12 Este aparato está dotado de un aislamiento doble. Utilice sólo piezas de recambio idénticas a las que se reemplacen. Ver instrucciones para la reparación de dispositivos de doble aislamiento (double-insulated) Manual de uso para los propietarios de Rainbow.
- 13 El Cabezal Motorizado está dotado de un cepillo giratorio muy potente. Con el fin de evitar lesiones corporales, el Cabezal Motorizado no debería entrar en contacto ni aproximarse a ropas sueltas, alhajas, cabellos o partes del cuerpo cuando la aspiradora esté enchufada. El Cabezal Motorizado NO protege contra daños físicos a personas o daño a objetos que entren en contacto con el cepillo giratorio.
- 14 **AVISO: Este manguito contiene cables eléctricos. Para reducir el riesgo de cortocircuito eléctrico: no la sumerja. No utilice ni repare un manguito dañado. Utilícelo únicamente en alfombras húmedas durante el proceso de limpieza.**
- 15 **IMPORTANTE: La manguera eléctrica tiene cables eléctricos y debería ser controlada regularmente. No la utilice si está dañada, cortada o agujereada. Evite aspirar objetos afilados. No la utilice para aspirar agua. No la sumerja en agua para la limpiarla. Apague siempre el aparato antes de conectar o desconectar la manguera o el cepillo motorizado.**

## INSTRUCCIONES DE SEGURIDAD IMPORTANTES

Le rogamos que lea atentamente todas las instrucciones antes de utilizar el aparato. Utilice su aparato Rainbow sólo para los usos previstos y descritos en las instrucciones. El uso de accesorios no recomendados por Rexair puede ser peligroso.

## OBSERVE EN TODO MOMENTO ESTAS IMPORTANTES INSTRUCCIONES DE SEGURIDAD.

## CONSERVE ESTAS INSTRUCCIONES

## EXCLUSIVAMENTE PARA USO DOMÉSTICO

## CÓMO USAR SU ASPERSOR DE ALTA POTENCIA

Utilice Power Nozzle y RainbowMate sólo para limpiezas de superficies secas. Para evitar riesgos de cortocircuitos eléctricos, **NO** utilice **NUNCA** Power Nozzle ni RainbowMate para limpiar superficies con agua o con cualquier otro líquido.

### MONTAJE:

- 1 Introduzca el tubo recto en el brazo articulado del cabezal motorizado.
- 2 Introduzca el cable eléctrico en la ranura de guía del tubo recto haciendo presión con el pulgar para que penetre en la ranura.
- 3 Deje un poco flojo el cable inferior en la base del tubo recto (y brazo articulado) para poder subir y bajar el asa.

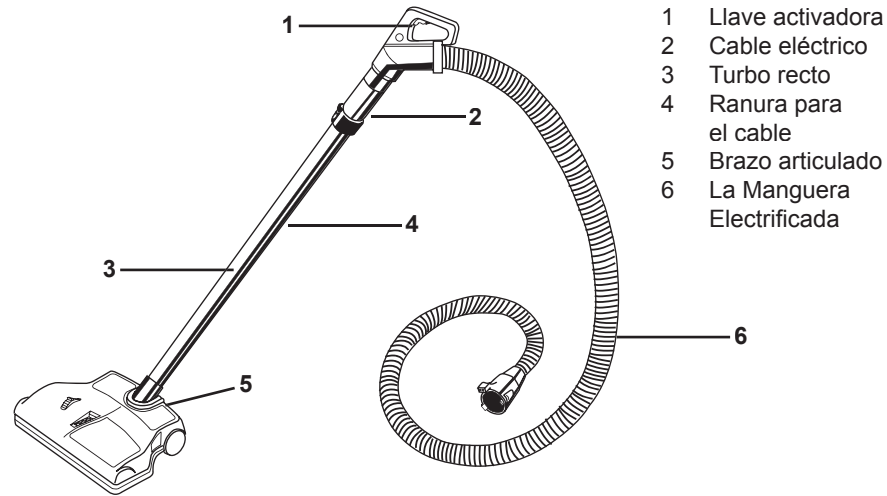

- 1 Llave activadora
- 2 Cable eléctrico
- 3 Turbo recto
- 4 Ranura para el cable
- 5 Brazo articulado
- 6 La Manguera Electrificada

### 1 FUNCIONAMIENTO DEL CABEZAL MOTORIZADO:

Sujete el Cabezal Motorizado. Presione el interruptor de puesta en funcionamiento y guíe lentamente el Cabezal Motorizado hacia delante y hacia atrás con movimientos suaves. Deje que el Cabezal Motorizado y el Aparato de Limpieza Rainbow hagan el trabajo.

#### Regular la Altura Adecuada del Cabezal Motorizado

Motorizado tiene tres posiciones que permiten regular la altura deseada para satisfacer todas las necesidades de limpieza de las alfombras. La regulación de la ALTURA se realiza girando la rueda que está situada en la parte superior del Cabezal Motorizado hasta obtener la posición deseada.

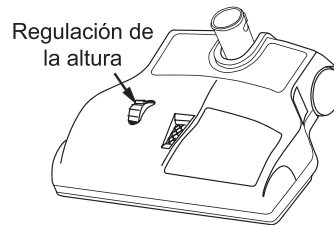

**BAJA:** Se utiliza para la mayoría de las alfombras y tapetes grandes.

**MEDIA:** Se utiliza para alfombras de felpa donde el Cabezal Motorizado se puede frenar.

**ALTA:** Se utiliza para alfombras altas y aplicaciones especiales.

### 2 PARA FIJAR EL TUBO DEL CABEZAL MOTORIZADO EN POSICIÓN VERTICAL:

Para fijar el tubo del Cabezal Motorizado en posición vertical, ponga el pie izquierdo encima del Cabezal Motorizado. Agarre el tubo recto del Cabezal Motorizado y presione hasta que tubo esté perfectamente encajado en las presillas. Para desenganchar el tubo del Cabezal Motorizado realice las mismas operaciones en sentido inverso.

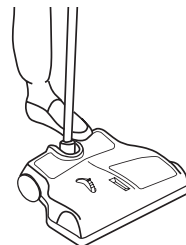

### 1 INSTRUCCIONES PARA CONECTAR EL TUBO DEL CABEZAL MOTORIZADO:

Introduzca el tubo metálico corto del asa Rainbow de la manguera electrificada en el tubo recto largo del Cabezal Motorizado. Alinee el pestillo del botón del tubo metálico corto con la guía del tubo del Cabezal Motorizado. Sitúe el botón en la guía para introducir el cierre. Si el botón de pestillo encaja, la conexión es segura.

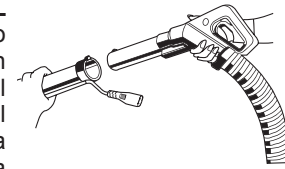

### 2 INSTRUCCIONES PARA REALIZAR LAS CONEXIONES ELÉCTRICAS:

Sujete firmemente la manguera (**no coja el asa Rainbow por el interruptor de puesta en marcha**) y conecte el cable eléctrico del Cabezal Motorizado en el receptáculo que se encuentra en la parte inferior del asa Rainbow.

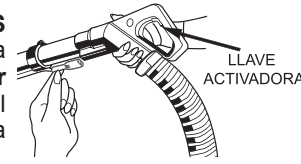

### 3 CÓMO CONECTAR LA MANGUERA ELECTRIFICADA A LA UNIDAD:

Fije la manguera electrificada a la parte frontal de la unidad, en la apertura de la toma de aire. Introduzca el extremo de la junta dentro de la apertura de la toma de aire, abra el receptáculo levantando la tapa con la punta de la junta y empuje hacia el interior de la máquina hasta que los dos pestillos se enganchen. Esta operación completará la conexión eléctrica a la máquina.

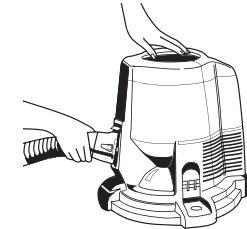

### 4 INSTRUCCIONES PARA LA PUESTA EN FUNCIONAMIENTO DEL CABEZAL MOTORIZADO:

Una vez que se han realizado las conexiones eléctricas, el interruptor general de la unidad motor dará corriente a la unidad motor y al Cabezal Motorizado. Sin embargo, la unidad motor no pondrá en funcionamiento el rulo de cepillos. Deberá accionarse el botón de accionamiento del asa Rainbow para poner en funcionamiento el Cabezal Motorizado. Para quitar la manguera electrificada de la unidad motor, presione los pestillos laterales y retire la manguera de la toma.

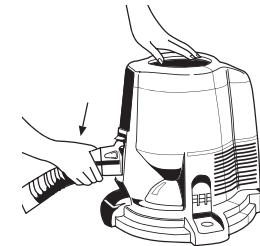

Después de haber realizado las conexiones eléctricas, oprima el interruptor de ENCENDIDO / APAGADO en la posición de alta velocidad (>>) para operar ambos el Rainbow y el Cabezal Motorizado. El interruptor en la manguera electrificada pondrá en marcha sólo el Cabezal Motorizado. Para quitar la manguera electrificada de la unidad inferior, oprima los pestillos de encaje laterales y extraiga la manguera de la apertura de la toma de aire.

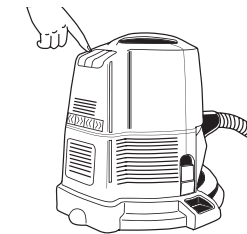

### INSTRUCCIONES DE SERVICIO: POR FAVOR, LEA ATENTAMENTE.

Las prestaciones de su nuevo aparato de limpieza dependen en gran medida del mantenimiento que reciba en el hogar. Las instrucciones que se proporcionan en este manual le ayudarán a llevar a cabo un mantenimiento básico que podrá realizar en casa. Con el fin de obtener años de servicio satisfactorio, lea atentamente estas instrucciones y téngalas a mano para futuras referencias.

- No aspire nunca objetos duros o afilados con el aparato Rainbow. Objetos como alfileres, horquillas, tachuelas, lápices, restos de lápices pueden dañar el rulo del cepillo o romper la correa.
- **NO LUBRIFIQUE EL MOTOR.** El motor está lubricado permanentemente y sellado.
- Utilice el Cabezal Motorizado sólo en alfombras y tapetes grandes.
- **NO LO UTILICE EN SUELOS DE MADERA O SIN ALFOMBRAR.**
- **Utilícelo sólo en superficies secas. No lo utilice en el exterior ni en superficies húmedas.**

## LA MANGUERA ELECTRIFICADA

### AVISO:

Este manguito contiene cables eléctricos. Para reducir el riesgo de cortocircuito eléctrico: **no lo sumerja. No utilice ni repare un manguito dañado. Utilícelo únicamente en alfombras húmedas durante el proceso de limpieza.**