



rainbow[®]

Wet Dust Can't Fly®
(MÄRKÄ PÖLY EI LENNÄ)

-PERIAATTEESEEN POHJAUTUEN RAINBOW®

The Power of Water®
(HYÖDYNTÄÄ VEDEN VOIMAA)

POISTAESSAAN TEHOKKAASTI LIKAA JA ILMAN
MUKANA KULKEUTUVAA PÖLYÄ KODISTASI.



asiakastuen numero

Osana Rexairin asiakastukiohjelmaa kaikille Rainbow- ja Power Nozzle -tuotteille annetaan asiakastuen sarjanumerot vasta, kun ne läpäisevät laadunvalvontatestin. Sarjanumero on:

- ✓ Omistajatunnisteesi
- ✓ Takuutunniste jälleenmyyjälle
- ✓ Laadunvalvontatestin läpäisytodistus
- ✓ "Tehdastuore"-todistus

Kirjoita sarjanumero tulevaa käyttöä varten alla olevaan tilaan. Aittoa, uutta Rainbowta ja Power Nozzlea ei saa myydä ilman tätä numeroa. Jos sarjanumero puuttuu, Rexair ei takaa tuotteen alkuperää, ikää eikä kuntoa. Jos et löydä Rainbow- ja Power Nozzle -sarjanumeroa, ota yhteys Rexairin asiakaspalveluosastoon.

RAINBOW®SARJANUMERO		Model: e2 - 73 db(A)	
<input type="text"/>			
VALTUUTETTU RAINBOW®JÄLLEENMYYJÄ			
NIMI	<input type="text"/>	Omistajatunnisteesi	
OSOITE	<input type="text"/>	Takuutunniste jälleenmyyjälle	
KAUPUNKI/OSAVALTIO/ POSTINUMERO	<input type="text"/>	Laadunvalvontatestin läpäisytodistus "Tehdastuore"-todistus	
PUHELIN	<input type="text"/>		
SÄHKÖPOSTI	<input type="text"/>		

VIESTI REXAIRILTA*

Onnittelut ja kiitokset, että valitsit Rainbow-puhdistusjärjestelmän. Uusi Rainbow on yli 75 vuoden jatkuvan tuotetutkimuksen, -kehityksen ja taidon tulos. Rainbow-tuotteita myydään nykyään jokaisessa 50 osavaltiossa ja yli 75 maassa ympäri maailmaa. Uskomme, että Rainbow on tehokkain ja monipuolisin saatavilla oleva kodinpuhdistusjärjestelmä.

Oikein käytettynä ja hoidettuna Rainbow parantaa sisäympäristöä huomattavasti ja toimii luotettavasti vuosikausia. Lue tämä opas ja tutustu uuteen Rainbow-puhdistusjärjestelmään.

Jos sinulla on kysymyksiä tai kohtaat ongelmia Rainbow-puhdistusjärjestelmän käytössä, ota yhteys jakelijaan tai jälleenmyyjään, jolta hankit sen. Jos et saa heihin yhteyttä, ota yhteys Rexairin asiakaspalveluosastoon.



Rexair on suoramyyntiliiton jäsen ja noudattaa DSA:n etiikkanoormistoa.



Rainbow pölynimurilla on **asthma & allergy friendly™** (astma- ja allergiaystävällinen) -takuu Asthma and Allergy Foundation of America:lta*.

CERTIFIED
asthma & allergy
friendly™

Meets
ASP:03:03
Standard for
Vacuum Cleaners



Asthma and Allergy
Foundation of America
aafa.org/certified

*Asthma & ALLERGY FRIENDLY ja ASTHMA & ALLERGY FRIENDLY -LOGO ovat serijointimerkkejä ja tavaramerkkejä, jotka omistaa ALLERGY STANDARDS LIMITED. THE ASTHMA AND ALLERGY FOUNDATION OF AMERICA on AAFA:n omistama rekisteröity tavaramerkki.

Rexair LLC

50 W. Big Beaver Road, Suite 350
Troy, Michigan 48084
United States of America

(248) 643-7222
custserv@rexairllc.com
rainbowssystem.com

Rainbow®, RainbowMate®, RainMate®, RainJet®, AquaMate®, Rexair®, "The Power of Water", "Wet Dust Can't Fly" ja Rainbow® -puhdistusjärjestelmä ovat rekisteröityjä tavaramerkkejä, jotka omistaa Rexair LLC, Troy, Michigan, Yhdysvallat.

tärkeitä turvallisuusohjeita



LUE KAIKKI OHJEET ENNEN NÄIDEN LAITTEIDEN KÄYTTÖÄ

KÄYTÄ AINOASTAAN VALMISTAJAN SUOSITTELEMIA LISÄLAITTEITA

⚠ VAROITUS: Sähköistetty letku sisältää sähköjohtoja, ja se on tarkastettava säännöllisesti. Älä käytä, jos letku on vahingoittunut tai puhjennut. Vältä terävien esineiden poimimista. Älä käytä tai korjaa vaurioitunutta letkua. Ota yhteyttä valtuutettuun Rainbow-jälleenmyyjään tai -huoltopisteeseen. Älä upota kahvaa nesteeseen puhdistusta varten. Käytä sähköistettyä letkua vain Rainbow-lisävarusteiden kanssa tai matolla, joka on Rainbow-puhdistusprosessin kostuttama. Kytke tämä laite aina pois päältä ennen kuin kiinnität tai irrotat letkua tai motorisoitua suutinta.

⚠ VAROITUS: Sähköiskun vaaran takia sähkölaitteita tulee käyttää ainoastaan ohjeiden mukaisesti. Sähkölaitetta ei saa käyttää luvattomaan tarkoitukseen. Sähkö saattaa aina vuotaa tai aiheuttaa oikosulun. Jos käyttäjä seisoo maassa, kellarissa tai huoneessa, jossa vesikerros voi koskettaa maata, voi aiheutua vakava sähköisku. Käytä näin ollen Rainbowta ainoastaan tämän käyttöoppaan mukaisesti.

⚠ VAROITUS: Rainbown vesiallas ei pitele materiaaleja, jotka eivät kastu vedessä; tämä sisältää öljyiset ja rasvaiset yhdisteet (kuten noki ja tuhka) ja jauheet (kuten keraaminen, kivi- ja laastipöly). Älä imuroi Rainbowlla helposti syttyvien tai myrkyllisten aineiden läheisyydessä.

1. Laitetta voivat käyttää yli 8-vuotiaat lapset ja henkilöt, joilla on madaltuneet fyysiset, henkiset tai aistimisvalmiudet tai heillä ei ole tarvittavaa kokemusta tai tietoa, jos heitä valvotaan tai opastetaan laitteen turvalliseen käyttöön ja he ymmärtävät vaaratekijät. Lasten ei tule leikkiä laitteen kanssa. Lasten ei tule tehdä siivousta ja ylläpitoa ilman valvontaa.
2. Irrota Rainbow pistorasiasta, kun se ei ole käytössä. Kytke pääkytkin pois päältä ennen pistokkeen irrottamista. Ota kiinni pistokkeesta irrottaessasi sitä pistorasiasta, jotta johto, pistoke, tapit tai pistorasia eivät vioittuisi. Älä vedä tai kannan johdosta, käytä johtoa kahvana, sulje ovea johdon päälle tai vedä tai kannan terävien kulmien ympärille. Älä vedä laitetta johdon yli. Pidä johto kaukana kuumista pinnoista. Älä käytä laitetta, jos sen johto tai pistoke on vioittunut.
3. Kun käytät pölynimuria, älä jätä sitä valvomatta pistorasiaan kytkettynä. Irrota Rainbow pistorasiasta, kun se on valvomatta ja ennen huoltoa tai käyttöihnan vaihtoa moottoroiduissa suuttimissa.
4. Jos Rainbow tai Rainbow-lisälaitte on rikki, älä yritä käyttää laitetta. Jos Rainbow ei toimi asianmukaisesti, se on pudonnut, vioittunut, jäänyt ulos tai uponnut veteen, ota yhteys valtuutettuun Rainbow-jälleenmyyjään tai -huoltoon ja pyydä heitä tarkistamaan laite.
5. Älä puhdista laitetta tai poista letkusta tukosta ennen kuin Rainbow on sammutettu ja pistoke on irrotettu pistorasiasta.
6. Älä kytke valaisimen kantaan äläkä käytä jatkojohtoa. Älä kytke kannettaviin muuntimiin tai muuntajiin.
7. Älä poista putkiston tukoksia Rainbowlla tai Rainbow-lisälaitteilla. Jos viemärikaasuja pääsee Rainbowiin, ne voivat räjähtää.

8. Älä koskaan kosketa metallista pesuallasta tai kylmän tai lämpimän veden putkea yhdellä kädellä koskettaessasi toisella kädellä sähkölaitteen, valaisimen tai kytkimen metalliosaa. Muutoin kehosi saattaa muodostaa virtapiiriin maan kanssa. Lisäksi märät ihopinnot voivat kasvatata tätä vaaraa huomattavasti. Älä koske pistokkeeseen tai laitteisiin märin käsin.
9. (A) Älä laita aukkoihin mitään esineitä; älä käytä aukkojen ollessa tukossa; pidä vapaana pölystä, nukasta, hiuksista ja muusta ilmapirtaa heikentävästä materiaalista; (B) pidä hiukset, löysät vaatteet, sormet ja kaikki ruumiinosat poissa aukoista ja liikkuvista osista; (C) ole erittäin varovainen siivotessasi portaissa.
10. Älä imuroi mitään palavaa tai savuavaa, kuten tupakkaa, tulitikkua tai kuumaa tuhkaa. Älä imuroi palonarkoja tai helposti syttyviä nesteitä, kuten bensiiniä, tai käytä paikoissa, joissa saattaa olla tällaisia aineita.
11. Jotta et aiheuttaisi tulipaloa tai räjähdystä, älä käytä Rainbowta tai Rainbow-lisälaitteita paikoissa, joissa on palonarkoja ja/tai räjähdysalttiita huuruja tai pölyjä. Jotkut puhdistusnesteet voivat tuottaa tällaisia huuruja. Paikat, joissa on käytetty palonarkoja puhdistusnesteitä, on kuivattava huolella ja tuuletettava läpikotaisin ennen imurointia.
12. Tässä laitteessa on kaksoiseristys. Käytä ainoastaan alkuperäisiä vastaavia varaosia. Viittaa kaksoiseristyksellisten laitteiden huolto-ohjeisiin.
13. Rainbowssa on lukituskytkin, joka estää yksikön käytön, jos vesiallas ei ole kytketty asianmukaisesti. ALA YRITÄ OHITTAA TÄTÄ SUOJAOMINAISUUTTA.
14. Rainbow Power Nozzle sisältää tehokkaan pyörivän harjan. Vahingoittumisen välttämiseksi Rainbow Power Nozzle -suutinta ei saa asettaa löysiä vaatteita, koruja, hiuksia eikä ihoa vasten eikä niiden lähelle Rainbowin ollessa kytketty pistorasiaan. Power Nozzle EI suoja pyörivään harjaan koskettavia ihmisiä vammoilta eikä esineitä vaurioilta.
15. Sähköiskun vaaran vähentämiseksi tässä laitteessa saattaa olla polarisoitu pistoke (yksi terä on erilainen kuin muut). Tämä pistoke sopii polarisoituneeseen pistorasiaan vain yhdellä tavalla. Jos pistoke ei sovi täysin pistorasiaan, käännä se. Jos pistoke ei vieläkaan sovi pistorasiaan, pyydä valtuutettua sähköasentajaa asentamaan sopiva pistorasia. Älä muuta pistoketta millään tavoin.
16. Jos johto on vaurioitunut, katkaise virta Rainbow'n virtapistokkeesta ja irrota laite pistorasiasta. Virtajohdot täytyy vaihdattaa valtuutetulla Rainbow's jälleenmyyjällä.
17. Älä käytä tuuletinta, jonka johto tai pistoke on vioittunut. Hävitä tuuletin tai vie valtuutettuun huoltoon tarkistettavaksi ja/tai korjattavaksi.
18. Älä vie johtoa maton alle. Älä peitä johtoa liinoilla, listoilla tms. Älä vedä letkua huonekalujen tai laitteiden alitse. Vedä johdot liikennöidyn alueen ulkopuolelle paikkaan, jossa niihin ei voi kompastua.
19. Tämä on ammattimainen tehokas laite, joka voi aiheuttaa sähkömagneettisia häiriöitä. Kysy paikallisesta sähköyhtiöstä kytkentävaatimuksista.

SÄÄSTÄ NÄMÄ OHJEET

TÄMÄ SÄHKÖLAITE ON TARKOITETTU AINOASTAAN KOTITALOUSKÄYTTÖÖN.
KÄYTÄ RAINBOWTA AINOASTAAN TÄSSÄ KÄYTTÖOPPAASSA KUVATULLA
TAVALLA.

rainbowsystem.com

KAKSOISERISTETYN SÄHKÖLAITTEEN HUOLTAMINEN Kaksoiseristetyssä sähkölaitteessa on maadoituksen sijaan kaksi eristysjärjestelmää. Kaksoiseristetyissä sähkölaitteissa ei ole maadoitusta, eikä niihin saa lisätä maadoitusta. Kaksoiseristetyn sähkölaitteen huolto vaatii äärimmäistä huolellisuutta ja järjestelmän tuntemusta, ja on jätettävä pätevälle Rainbow-huoltomiehelle. Kaksoiseristetyn sähkölaitteen varaosien on vastattava korvattavia osia. Kaksoiseristetyissä sähkölaitteissa on merkintä "DOUBLE-INSULATION" tai "DOUBLE-INSULATED". Siihen on myös saatettu merkitä symboli (neliö neliön sisällä). Kaikki huolto, puhdistusta lukuun ottamatta, on jätettävä valtuutetun Rainbow-jälleenmyyjän tai -huollon hoidettavaksi.



tutustu rainbow®-tuotteeseen



**Voit hankkia lisälaitteita ja varaosia
valtuutetulta Rainbow-jälleenmyyjältä.**

- | | | |
|-----------------------|--|-----------------------------|
| 1. Johtokela | 12. Eristin | 21. Imurin putket |
| 2. Poistolevy | 13. Vesiallas | 22. Letkun pistoolikahva |
| 3. Poistoilman aukko | 14. Alusta | 23. Letkun kahvan liipaisin |
| 4. Ilmavirran sovitin | 15. Alustan salpa | 24. Letkukahvan putki |
| 5. Virtakytkin | 16. HEPA-suodatin | 25. Ilmavirran säädin |
| 6. Kahva | 17. Suljetun tilan puhdistus- ja täyttölaite | 26. Rakotyökalu |
| 7. Tehonlähde | 18. Jääkaapin putkiston puhdistuslaite | 27. Pölyharja |
| 8. Ilmanottoaukko | 19. Lattia- ja seinäharja | 28. Verhoilutyökalu |
| 9. Vesialtaan salvat | 20. Tyynypussi (ei kuvassa) | 29. Sähköinen letku |
| 10. Lisälaittevaunu | | 30. Power Nozzle* |
| 11. Eristinmutteri | | |

*Kuvassa valinnainen Power Nozzle

tehoa ja hallintaa käsissäsi

Virtakytkin

Virtakytkin säätää Rainbown moottorin nopeutta.

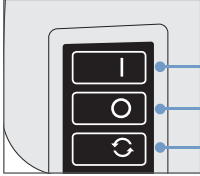

- HIGH:** Käytä tätä asetusta yleissiivoukseen.
- OFF:** Sammuttaa koko laitteen.
- LOW:** Käytä tätä asetusta ilman puhdistukseen. (Katso sivu 13.)

Ilmavirran säädin

Letkun kahvan ilmavirran säädin voidaan avata ja sulkea ja siten ohjata ilmavirtaa imuroitaessa hauraita kohteita, kuten verhoja; Power Nozzlen kulkua paksuilla matoilla voidaan myös helpottaa tällä toiminnolla. Voit määrittää oikean säädön nopeasti siivotessasi.

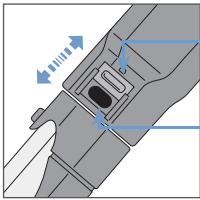

- PIENEMPI ILMAVIRTA:** Pidä säädin auki ja säädä eri siivousteiden vaatimalla tavalla.
- TÄYSI TEHO:** Laite siivoaa tehokkaimmin säätimen ollessa täysin kiinni.

Liipaisimen lukituskytkin

Letkun kahvan liipaisimen lukituskytkin säätää sähköistetyn letkun toimintaa käytettäessä lisävarusteen Power Nozzle, RainbowMate, RainJet tai AquaMate kanssa.

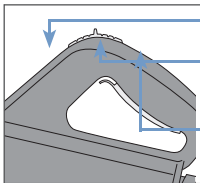

- ETEENPÄIN:** Lukitsee liipaisimen – virta on katkaistu.
- KESKIASENTO:** (Suositellaan) Aktivoi puristamalla liipaisinta ja sammuta vapauttamalla se.
- TAAKSEPÄIN:** Liipaisin on lukittu – virta on päällä.

Lisälaittevaunu



Voit kuljettaa useimmin käyttämiäsi lisävarusteita mukana huoneesta huoneeseen käteväällä lisälaittevaunulla. Kytke se Rainbown etuosaan työntämällä se kotolon etuosan sivuilla oleviin loviin. Lukitse paikoilleen painamalla alaspäin. Lisävarusteet varastoidaan työntämällä ne vaunun tappien päälle. Lisälaittevaunu voidaan myös liittää putkeen.

pikaopas

Voit koota Rainbown käyttövalmiiksi muutamalla nopealla vaiheella.

1. Täytä vesiallas...

Aloita kylmällä raanavedellä. Täytä vesiallasta sen verran, että altaan pohjassa oleva kupu peittyy. Yli- ja alitäyttö heikentävät puhdistuskykyä. Vesi tulee vaihtaa, kun sen teho heikkenee huomattavasti.

2. Kiinnitä Rainbow vesialtaaseen...

Kohdista ja aseta Rainbow vesialtaan päälle. Kiinnitä Rainbown sivuilla olevat kaksi vesiallassalppaa vesialtaan reunaan ja napsauta ylös. Voit irrottaa Rainbown vesialtaasta vapauttamalla salvat ja nostamalla Rainbowta. Rainbow ei toimi ilman vesiallasta.

3. Aseta Rainbow alustalle...

Aseta Rainbow ja vesiallas alustalle. Kohdista Rainbown ulos työntyvä osa alustan ulos työntyvän osan kanssa kuvan mukaisesti. Rainbow lukitaan paikoilleen jalalla painettavalla salvalla. Voit irrottaa sen painamalla salppaa.

4. Liitä letku...

Työnnä letkun liitin tehonlähteen ilmanottoaukkoon siten, että se napsahtaa kiinni. Voit irrottaa sen painamalla molempia salpoja ja vetämällä letkun irti tehonlähteestä.

5. Kytke putket...

Aseta yhden putken urospää toisen putken naaraspäähän. Paina putket yhteen siten, että lukkopainike napsahtaa. Voit irrottaa ne painamalla painiketta ja vetämällä ne erilleen.

6. Liitä letkun kahvan putki...

Aseta letkun kahvan putki ylemmän putken naaraspäähän. Paina siten, että lukkopainike napsahtaa. Voit irrottaa ne painamalla putken painiketta ja vetämällä ne erilleen.

7. Valitse lisävaruste...

Määritä, millaista siivousta teet (viittaa sivun 11 taulukkoon), ja liitä asianmukainen lisävaruste alempaan putkeen tai pistoolikahvan putkeen. Painike voidaan lukita kummankin putken reikään. Voit irrottaa sen painamalla putken painiketta ja vetämällä sen irti.

8. Kytke Rainbow pistorasiaan ja käynnistä se...

Kytke virtapistoke kätevimpään pistorasiaan. Käytä suurinta siivoustehoa valitsemalla HIGH.

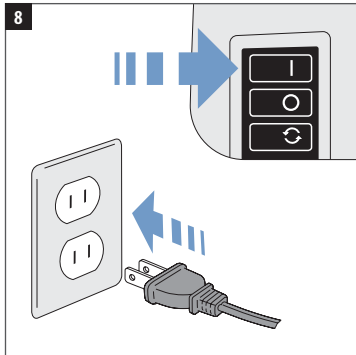
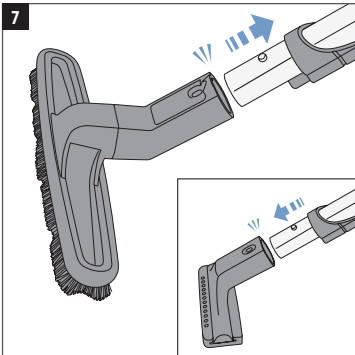
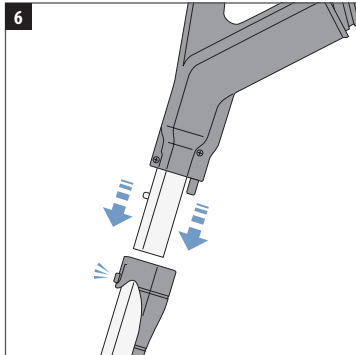
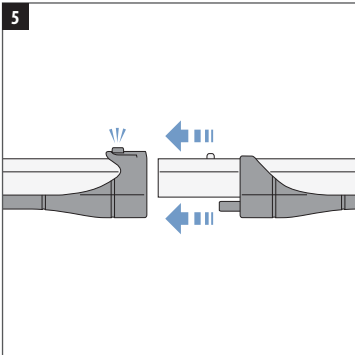
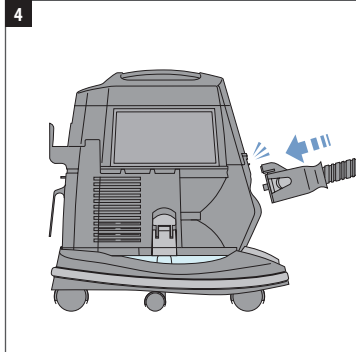
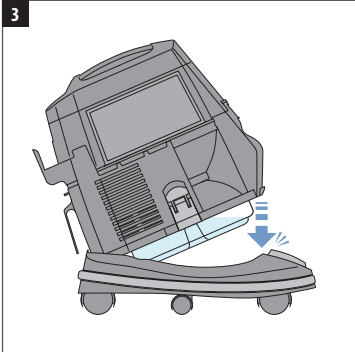
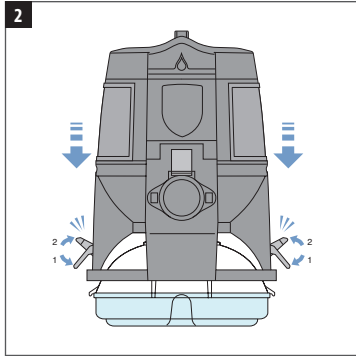
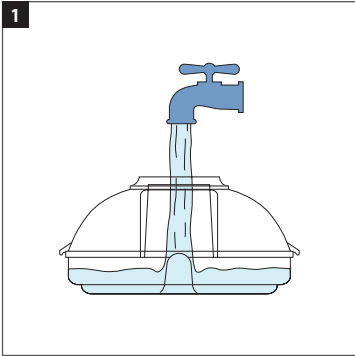

asianmukainen käyttö ja hoito

Muutaman perushuoltorutiinin noudattaminen auttaa käyttämään Rainbow -puhdistusjärjestelmää vuosia ongelmitta. Näiden ohjeiden täysi tai osittainen laiminlyönti voi heikentää siivoustehoa ja saattaa aiheuttaa tarpeettomia huoltokuluja.

Vaihda vesi, kun se on likaista...

Älä siivoa liian kauan yhdellä vesitäytöllä. Tarkista vesi siivouksen aikana, ja jos se on liian paksua nukasta ja liasta, tyhjennä allas ja lisää uutta, puhdasta vettä. Oikea veden taso on vesialtaan keskellä olevan tapin yläosa. Älä koskaan täytä vesiallasta tappia enempää.

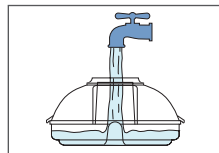

Tyhjennä ja puhdista aina vesiallas...

Heti kun lopetat Rainbown käytön, irrota vesiallas ja kaada likavesi ulos ilmanottoaukon kautta. Raskaammat hiukkaset asettuvat altaan pohjalle vettä kaadettaessa. Kun vesi on kaadettu, poista altaaseen jääneet painavat roskat ja hävitä ne. Pese sitten allas saippualla ja vedellä. Huuhtelee ja kuivaa huolella. Älä säilytä Rainbowta vesialtaan päällä.

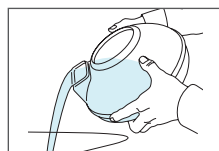

VAROITUS: Irrota, tyhjennä ja pese vesiallas aina siivoustyön päätteeksi. Tämä auttaa välttämään hajuja, itiöiden ja bakteerien leviämistä ja vesikuohun kehittymistä altaaseen. Pese ainoastaan käsin. Ei sovellu konepesuun.

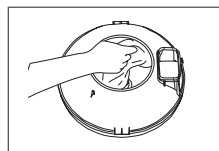

Puhdista erotin...

Laite toimii parhaiten, jos irrotat ja puhdistat erottimen säännöllisesti. Käytä tarvittaessa Rainbown mukana tullutta erotinharjaa/avainta mutteria avatessasi. Puhdista erotin sisä- ja ulkopuolelta saippualla ja vedellä käyttäen Rainbow-erotinharjaa. Puhdista ja kuivaa erottimen alla oleva laippa. Kuivaa erotin heti puhdistuksen jälkeen ja asenna se paikoilleen. Kiristä käsin erottimen mutteri. Älä pakota erotinta kierteiselle akselille.

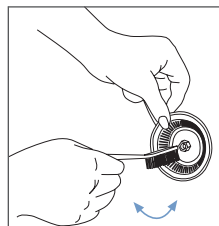

VAROITUS: Asenna erotin takaisin paikoilleen aina heti puhdistuksen jälkeen (kiristä vain käsin). Älä käytä Rainbowta ilman erotinta.

Letkun tukoksen poistaminen...

Jos huomaat ilmavirran heikkenevän letkua käyttäessäsi, letkussa saattaa olla tukos. Kun poistat tukoksen, sammuta Rainbow ja irrota se virtalähteestä. Irrota sitten poistoaukon suojus Rainbown taka. Kytke letkuliitin poistoilma-aukkoon ja varmista, että molemmat salvat ovat kiinni. Aseta letkun kahvan putki Rainbown edessä olevaan ilmanottoaukkoon. Kytke Rainbow päälle ja heiluttelee letkua. Letkuun jäänyt lika jää Rainbown vesialtaaseen.

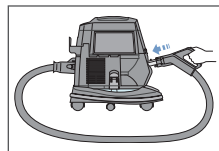

täydellinen kodin siivoustratkaisu

Rainbown laaja puhdistustyökalujen sarja tarjoaa tehoa ja monipuolisuutta siivota lähes mitä tahansa kodissa.

LISÄLAITE	Huonekalu	Tynnyjen väli	Ikkunoiden puhdistus	Portaat	Paljaat lattiat	Matolliset lattiat ja matot	Seinät	Vaikeapääsyiset tilat
Pölyharja	✓		✓					
Verhoilutyökalu	✓		✓	✓				
Rakotyökalu	✓	✓		✓				✓
Lattia- ja seinäharja				✓	✓		✓	
Power Nozzle*					✓	✓		
RainbowMate*	✓			✓				
RainJet*					✓			
Lasta*					✓			
Rexafoamer*						✓		
Suljetun tilan puhdistus- ja täyttölaitte		✓						✓

* Saatavana lisävarusteena. Lisätietoja saa valtuutetulta Rainbow-jälleenmyyjältä.

VAROITUS: Puhdista lisälaitteet aina ennen niiden käyttöä kankaissa. Jotta et naarmuttaisi herkkiä pintoja, pidä pölyharjan harjakset puhtaina.

VAROITUS: Älä siivoa lisälaitteilla litteinäyttöistä televisiota tai tietokoneen näyttöä.

Lisälaitteiden puhdistaminen...

Lattia- ja seinäharja, pölyharja ja verhoilutyökalu voidaan puhdistaa Rainbown letkun avoimella päällä imurin ollessa käynnissä; tai lisälaitte voidaan irrottaa ja puhdistaa lämpimässä saippuavedessä. Anna kuivua ennen asettamista paikoilleen. Jos harjakset kuluvat tai vioittuvat, pyydä paikallista Rainbow-jälleenmyyjää vaihtamaan harja.

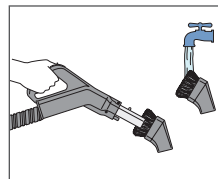

Ilmavirran sovittimen käyttö...

Rainbown ilmavirran sovitin vähentää ilmanottoaukon läpi virtaavan ilman aiheuttamaa melua. Sovitinta suositellaan käytettävän, kun Rainbowna käytetään puhaltimena tai täyttölaitteena. Kytke ilmavirran sovitin yksinkertaisesti ilmanottoaukkoon ennen Rainbown käyttämistä puhaltimena tai täyttölaitteena.

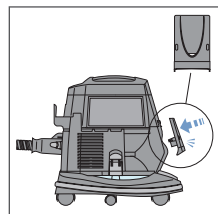

täydellinen kodin siivoustratkaisu

Paljaille lattioille...

Käytä lattia- ja seinäharjaa. Kovapuisilla ja linoleumisilla laattalattioilla lattia- ja seinäharja poistaa pintaroskat ja -lian erinomaisesti. Toistuva käyttö auttaa estämään lattian lian aiheuttamat naarmut. Säädä ilmavirta asentoon FULL POWER.

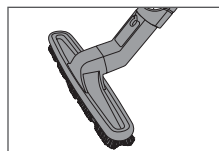

Kokolattiamattojen puhdistaminen...

Käytä Power Nozzle™. Kevyt Rainbow Power Nozzle poistaa lian syvältä maton sisältä. Sen tehokas, pyörivä harja irrottaa nukkaa, kuituja, hiuksia ja likaa ja tekee matosta pehmeän ja puhtaan. Aktiiviset reunaharjapuhdistimet auttavat irrottamaan maton reunoihin, jalkalistoihin ja huonekalujen viereen tarttunutta likaa. Säädä ilmavirta asentoon FULL POWER.

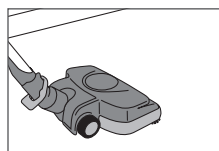

Pölynpoisto...

Käytä pölyharjaa. Koska Rainbow sitoo pölyn veteen ja vapauttaa takaisin huoneilmaan vain vesipestyä ilmaa, talossa on vähemmän poistettavaa pölyä. Jotta talo pysyisi täysin puhtaana, älä kuitenkaan unohda poistaa pölyä vähemmän siivotuista paikoista, kuten ikkunalaudoilta, kuvakehyksistä, sälekaihtimista, lampunvarjostimista, valaisimista, listoista, kasveista, hatuista, vaatteista, säleiköistä ja verhoista. Imuroidessasi lampunvarjostimia ja muita hauraita esineitä, pienennä imua avaamalla ilmavirran säätöventtiiliä. Ilmavirtaa voidaan vähentää entisestään herkkien esineiden kohdalla. **VINKKI:** Liitä pölyharja valinnaiseen jatkoletkuun*, jos on ulotuttava kattotuulettiin, kattolistoihin tai hämähäkin seitteihin.

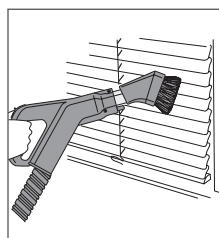

Seinien puhdistaminen...

Käytä lattia- ja seinäharjaa. Kaikki seinät – tapetoidut, paneloidut ja maalatut – pysyvät puhtaina kauemmin, jos niistä poistetaan pöly ja lika säännöllisesti. Aloita katosta ja etene lattiaan, edeten hitain alaspäin suuntautuvain vedoin. Saat parhaan tuloksen, jos annat vain harjan yläaidan koskettaa seinää. Kun seinän ja harjan alaidan välissä on pieni tila, pöly poistetaan ennen kuin harjaket koskettavat sitä, jolloin välttyään raidoilta. Säädä ilmavirta asentoon FULL POWER.

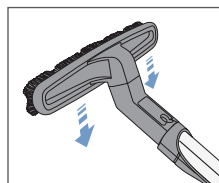

Kapeiden tilojen puhdistaminen...

Käytä rakotyökaluja. Käytä rakotyökaluja puhdistaa kapeita ja ahtaita paikkoja, kuten lämpöpattereita, niiden alapuolella olevaa tilaa, lattian reunoja tai jalkalistoja sekä tynnyjen välejä. Säädä ilmavirta asentoon FULL POWER.

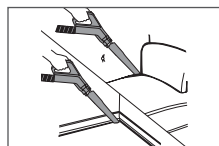

Matollisten portaiden puhdistaminen...

Käytä verhoilutyökaluja. Irrota Rainbow alustasta siivotessasi matollisia portaita. Anna Rainbown levätä tukevasti siivoamaasi porrasta ylemmällä portaalla. Ota kiinni kahvasta ja sierra Rainbowta porras kerrallaan edetessäsi portailla. Kun puhdistat portaiden varvaslautoja, käännä verhoilutyökaluja 90 astetta. Säädä ilmavirta asentoon FULL POWER.

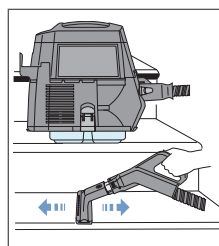

* Saatavana lisävarusteena. Lisätietoja saa valtuutetulta Rainbow-jälleenmyyjältä.

täydellinen kodin siivoustratkaisu

Raikas, vesipesty ilma...

Rainbow ei siivoa pelkästään lattiaa ja huonekaluja, se pesee myös ilman! Lisää altaaseen vettä, aseta Rainbow huoneen keskelle ja käytä hitaassa tilassa noin tunti. Rainbow poistaa vahvoja hajuja, ilmassa olevaa pölyä ja muita hiukkasia ilmasta sitomalla ne veteen.

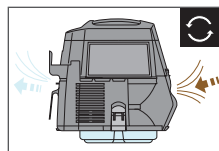

Hajun poisto...

Käytä Rainbown raikkaan ilman[®] Ennen Rainbown käyttöä lisää altaan veteen yksi korkillinen Rainbow Fresh Air -liuosta. Rainbow kierrättää ja raikastaa ilmaa nopeasti koko alueella siivouksen aikana ja vähentää monia pahoja haljuja.

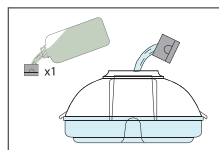

Aromatisointi...

Käytä Rainbow-hajusteita[®]. Lisää altaan veteen muutama pisara mitä tahansa Rainbow-hajustetta. Aseta Rainbow huoneen keskelle ja käytä sitä hitaalla nopeudella. Muutamassa minuutissa kotisi täyttävät miellyttävät tuoksut.

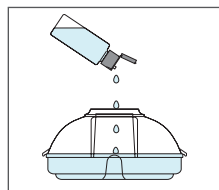

Huonekalujen kankaan puhdistaminen...

Käytä verhoilutyökalua. Syvään pinttynyt lika voi lyhentää kankaan kestoa ja eloisuutta. Rainbown verhoilutyökalu poistaa lian tehokkaasti verhoilluista huonekaluista. Rainbown suihkuharjalla pintalika ja lemmikkien karvat häviävät taianomaisesti. Käytä verhoilutyökalua sohvilla, tuoleilla, tynnyillä, huovilla, komeroissa, hyllyillä ja verhoissa. Verhoilutyökalua voidaan käyttää yksinään tai suihkuharjan kanssa. **VINKKI:** Tämä työkalu sopii erinomaisesti myös vaatteiden ja ulkovaatteiden hienovaraiseen puhdistukseen – sillä voi puhdistaa villaa, turkkisia ja herkkiä kankaita. Säädä ilmavirta puhdistustilannetta vastaavaksi.

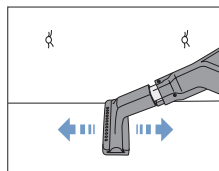

Tuuletusaukkojen puhdistaminen...

Käytä pölyharjaa. Lattioiden ja kattojen tuuletusaukot keräävät ja kierrättävät pölyä kotona. Pehmeät pölyharjan harjakset pääsevät tuuletusaukkojen rakoihin ja poistavat pinttyneen lian ja juuttuneet roskat helposti. Säädä ilmavirta asentoon FULL POWER.

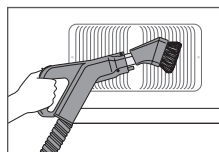

Tynnyjen kuohkeuttaminen...

Käytä tynnyppussia. Tämä kätevä muovipussi poistaa tunkkaisen, pöyisen ilman tynnyistä ja sopii kooltaan suurimpiin tynnyihin. Aloita panemalla tynny pussiin. Pidä tynnyä tiukasti paikoillaan sauvan ympärillä niin, että verhoilutyökalu on kiinni käsittelysauvassa, pidä tynnyppussia tiukasti paikoillaan sauvan ympärillä, käännä Rainbow ja seuraa, miten tunkkainen, pöyinen ilma imetään pois. Pidä kiinni pussista sauvassa, irrota letku Rainbow'n edestä ja liitä se Rainbow'n poistoilma-aukkoon. Tynny on nyt kuohkeutettu puhtaalla, vesipesuisella ilmalla.

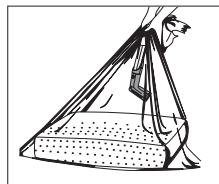

täydellinen kodin siivoustratkaisu

Raikasta vuodevaatteet...

Käytä Rainbow Power -suutinta. Patjat, box-spring-jouset, sängynrungot, tynnyt, vauvansängyt ja makuupussit voidaan puhdistaa Rainbow-puhdistusjärjestelmällä. Voit irrottaa ja poistaa Rainbow Power -suuttimella karvat, kuolleeseen ihoon, pölypunkit, murut ja muut hiukkaset vuodevaatteista. **Varoitus:** Rainbow Power -suuttimen käyttö voi vahingoittaa pehmeitä liina- ja vuodevaatteita.

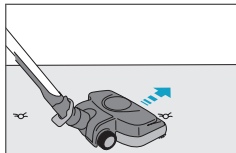

Täyttö ja ilman puhaltaminen...

Käytä täyttötyökäluä. Rainbown täyttötyökälu täyttää ilmapatjat, rantapallot ja muut täytettävät lelut nopeasti.

VAROITUS: Varmista, että täyttötyökäluun tappi on lukittunut paikoilleen kunnolla. Muussa tapauksessa se sinkooa voimalla työkalun rungosta.

OHJEET:

1. Irrota Rainbowsta takapoistopaneeli.
2. Kiinnitä Rainbown letku poistoaukkoon.
3. Säädä ilmavirta asentoon FULL POWER.
4. Kiinnitä täyttötyökälu letkukahvaan.
5. Työnnä täyttötappi huolella täytettävän esineen täyttöaukkoon.
6. Kytke Rainbow HIGH-asentoon.

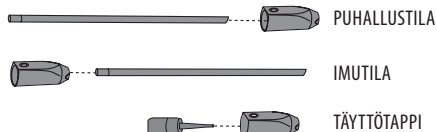
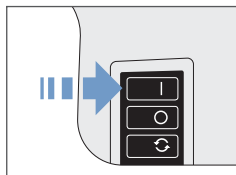
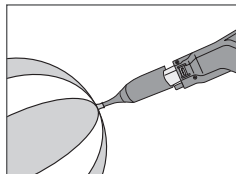
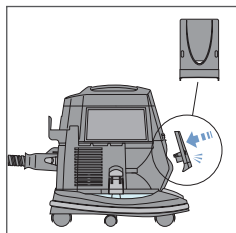

Ahtaiden paikkojen puhdistaminen...

Käytä ahtaan paikan puhdistinta. Käytä ahtaiden paikkojen puhdistinta erittäin vaikeapääsyisten paikkojen läpikotaiseen puhdistukseen. Tätä monipuolista työkalua voidaan käyttää joko täyttötappin tai joustavan putkistonpuhdistimen kanssa, siivoustilanteesta riippuen. **VINKKI:** Ahtaiden paikkojen työkalu sopii erinomaisesti auton sisätilojen siivoukseen.

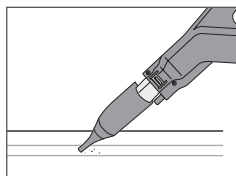

Siivoaminen jääkaappien alta...

Käytä putkistonpuhdistinta. Eräs useiten laiminlyödyistä kohdista kotia siivottaessa on jääkaapin alla oleva tila. Jääkaapin jäähdytysputkisto vetää pölyä ja murusia puoleensa, ja sen teho saattaa heiketä ja energiankulutus kasvaa, jos sillä on likapeite. Ohuen rakenteensa takia putkienpuhdistimella voidaan imuroida helposti jääkaapin jäähdytysputket sekä pesukoneen ja kuivaimen alapuolinen tila.

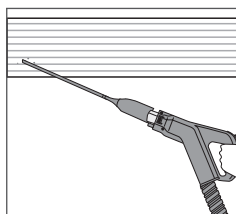

kohenna rainbowta[®] lisävarusteilla

Lisätietoja tuotteista saa valtuutetulta Rainbow-jälleenmyyjältä.



AquaMate-matonkuihuauslaitteella saat ammattimaisen tuloksen maksamatta ammattilaisen hintaa. AquaMate toimii tehokkaasti kaikilla mattotyypeillä ja kuivaa nopeasti. Kaatuneiden juomien, lemmikkien ja kengissä kulkeneen mudan aiheuttamat läiskät voidaan poistaa nopeasti. Naapurisi ajattelevat, että mattosi on ammattilaisen pesemä. Saat erinomaisen tuloksen käyttämällä yhdessä AquaMate Carpet Cleaning –liuoksen kanssa.



RainbowMaten ohut, kevyt rakenne tekee mahdolliseksi pienienkin pintojen puhdistamisen (esim. portaat, verhoilu ja ajoneuvon sisäosat). RainbowMatessa on moottorikäyttöinen harja, joka takaa parhaan mahdollisen tuloksen.



Uloittuu paikkoihin, minne moppi ei koskaan pääse. RainJetin oma, suuri nestesäiliö tekee suurista siivoustoista helppoa. Sieni- ja harjalisävarusteita voidaan käyttää molempia tiili- ja linoleumilattiolla piintyneen lian ja roskien poistamiseen. Käännä sieni ympäri, niin lasta jättää lattian tahrottomaksi. Saat erinomaisen tuloksen käyttämällä samalla Clean Floor -liuosta.



Toivotko raikkaan ilman henkäystä? RainMate tekee ilmasta raikkaan tuoksuisen erittäin kätevällä, ainutlaatuisella ja kiehtovalla tavalla. Lisää vain muutama ruiskaus mieleistäsi Rainbow-hajustetta tai Rainbow Fresh Air -liuosta RainMaten vesisäiliöön ja koe ulkoilman tuoksua. Lisätietoja näistä tuotteista saa valtuutetulta Rainbow-jälleenmyyjältä.

Jumbo lattia- ja seinäharja

35 cm leveä Jumbo lattia- ja seinäharja kattaa laajan alueen, joten voit siivota suuria pintoja nopeammin.

3,76 litran (4 neljännesgallonan) vesiallas

3,76 litran vesiallasta voi käyttää suuremmissa siivoustoissa, jolloin voit siivota kauemmin vettä vaihtamatta. 3,76 litran vesiallas sopii Rainbown alustalle ja tuplaa Rainbown siivouksyyvyn.

Jatkoletku

4,25 metrin jatkoletkulla ulotut kauemmas käyttäessäsi Rainbow-lisävarusteita ja Power Nozzlea. Sopii pitkien portaikkojen ja kaikkien kattojen siivoukseen.

Rexafoamer

Rexafoamer muuttaa nestemäisen pesuaineen kuivaksi vaahdoksi. Matot voidaan pestä paikan päällä shampooilla edullisesta ja ammattimaisiin tuloksin. Saat erinomaisen tuloksen käyttämällä samalla Rexafoamer Shampoo -liuosta.

rainbow® power nozzle™*

Kevyt Rainbow-tehosuutin poistaa likaa syvältä matosta, suurista matoista ja kovapintaisista latioista. Sen tehokas, pyörivä harja irrottaa nukkaa, kuituja, hiuksia ja likaa ja tekee matosta pehmeän ja puhtaan. Aktiiviset reunaharjapuhdistimet auttavat irrottamaan maton reunoille, jalkalistoihin ja huonekalujen viereen tarttunutta likaa. Säädä ilmavirta asentoon FULL POWER.

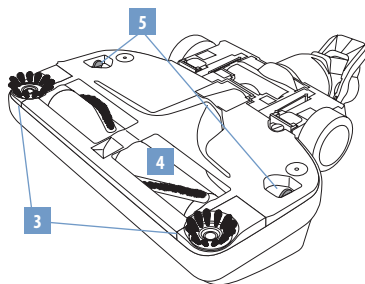

* Saatavana lisävarusteena. Lisätietoja saa valtuutetulta Rainbow-jälleenmyyjältä.

1. Jalkavapautin
2. Taittuva varsi
3. Aktiiviset reunaharjat

4. Harjarulla
5. Alalevyn vapautuskiekkeet

Ota yhteys valtuutettuun Rainbow-jälleenmyyjään, jos Power Nozzlen hihna tai muu osa on vaihdettava.

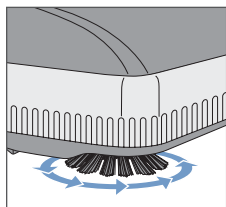

Aktiivinen reunan puhdistus...

Rainbow Power Nozzlessa on molemmilla sivuilla aktiivinen reunaharjapuhdistin. Ohjaa Power Nozzlen jompaa kumpaa laitaa jalkalistoja pitkin tai huonekalujen vierestä irrottaaksesi maton reunoihin tarttuneen lian.

VAROITUS: Jotta välttyisit sähköiskun vaaralta, ÄLÄ KOSKAAN imuroi vettä tai muita nesteitä Power Nozzlella.

VAROITUS: Käytä Power Nozzlea ainoastaan kuivan lian imurointiin. Älä käytä ulkotiloissa tai märillä pinnoilla.

VAROITUS: Älä koskaan imuroi kovia tai teräviä esineitä Rainbow Power Nozzlella. Sellaiset esineet kuten neulat, hiushneulat, nastat, liidut ja kynät voivat vioittaa harjarullaa tai hihnaa.

VAROITUS: Varmista aina ennen Power Nozzlen kiinnittämistä, että Rainbow on irrotettu pistorasiasta.

VAROITUS: Irrota yksikkö aina pistorasiasta huollon ajaksi.

VAROITUS: Älä voitele moottoria. Moottori on kestovoideltu ja tiivistetty.

VAROITUS: Ota yhteyttä lattian valmistajaan ennen Rainbow-tehosuuttimen käyttöä paljalla kovilla pinnoilla. Testaa sitten tehosuutinta huomaamattomalla alueella varmistaaksesi, että käyttö ei vaurioita lattiaa.

power nozzle™ kokoaminen ja käyttö

Kokoaminen

- Ennen kuin käytät Power Nozzlea, valmistelet Rainbow pikaoppaan sivujen 8-9 mukaisesti.
- Aseta alemman putken urospää Power Nozzlen paella olevaan aukkoon. Paina alaspäin siten, että lukkopainike napsahtaa.

Käyttö

- Kytke Rainbown pistoke pistorasiaan.
- Kytke Rainbown virtakytkin HIGH-asentoon.
- Kytke letkun kahvasta ilmavirran säätöventtiili asentoon FULL POWER.
- Voit vapauttaa osan pystyasennosta asettamalla vasemman jalan Power Nozzlen päälle. Ota sitten kiinni putkiosasta ja vedä taaksepäin.
- Aktivoi Power Nozzle puristamalla pistolikahvan liipaisinta. Voit sammuttaa Power Nozzlen vapauttamalla liipaisimen. Vaihtoehtoisesti: Käytä liipaisimen lukituskytkintä. (Katso sivu 7.)
- Vedä Power Nozzlea matolla hitaasti edestakaisin vapain ja rennoin vedoin. Anna Power Nozzlen ja Rainbown tehdä työt.
- Voit lukita Power Nozzlen pystyasentoon asettamalla vasemman jalan Power Nozzlen päälle. Ota sitten kiinni putkiosasta ja työnnä eteenpäin, kunnes putkiosa on kiinnittynyt täysin lukkokielekkisiin.
- Voit irrottaa Power Nozzlen putkesta asettamalla jalan taittuvan varren jalkavapauttimelle.

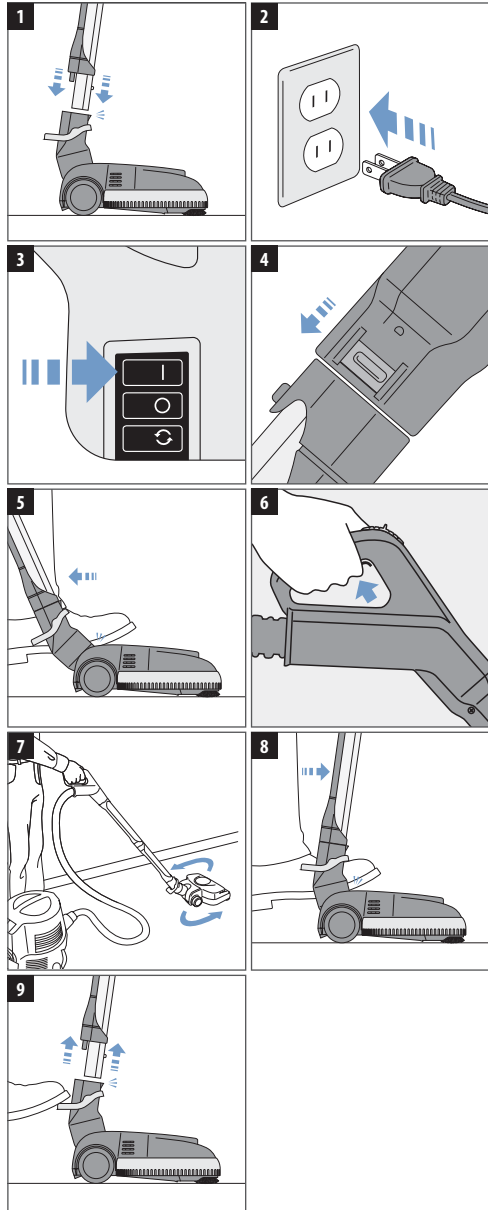

power nozzle™ hihnan vaihto

Jotta laite toimisi parhaiten, suosittelemme että Rainbown Power Nozzlen hihna vaihdetaan 12–18 kuukauden välein tai silloin, kun puhdistuskyky alkaa heiketä. Power NozzleN mukana tulee vaihtohihna, ja hihna on helppo vaihtaa muutamassa minuutissa. Vaihtohihna sijaitsee alalevyn alla olevassa vaihtohihnataskussa. Uusia vaihtohihnoja saa valtuutetulta Rainbow-jälleenmyyjältä.

VAROITUS: Irrota laite aina pistorasiasta huollon ajaksi.

1. Käännä Power Nozzle ylösalaisin. Kierrä kiinnikettä neljänneskerros vasemmalle (vastapäivään) litteällä ruuviavaimella tai kolikolla.
2. Paina alalevyn sivuilla olevia kielekkeitä ulospäin molemmilla peukaloilla samalla kun vapautat lukituksen nostamalla.
3. Aseta etusormesi seuraavaksi pyörien lähellä oleviin sivuaukkoihin. Nosta alalevy irti vetämällä sivukielekkeitä ylöspäin samalla kun painat sisäänpäin.
4. Käännä harjarullakoonpano eteenpäin (huomaa, että reunaharjat ovat ylösalaisin) ja irrota.
5. a) Vedä kulunut tai rikkoutunut hihna pois moottorin akselilta sormella; b) Nosta harjarulla ulos ja irrota kulunut hihna.
6. Aseta uusi hihna harjarullaimen päähän. Aseta uusi hihna taljan ympärille.
7. a) Aseta harjarulla ylösalaisin reunaharhapuhdistinten ollessa suoraan kahden sivukielekkeen päällä. Työnnä hihna moottori akselin pään yli; b) Käännä harjarullakoonpanoa eteenpäin, kunnes reunan puhdistusharjat ovat oikein päin. Käännä harjarullaa itseäsi kohden ja aseta hihna vetopyörän keskelle.
8. Aseta alalevy Power Nozzlen suojan päälle. Paina alaspäin siten, että etukieleke, kaksi sivukielekettä ja takakieleke napsahtaa kiinni ja lukittuu.
9. Lukitse alalevy kiertämällä kiinnikettä neljänneskerros oikealle (myötäpäivään) litteällä ruuviavaimella tai kolikolla. Osa on koottu.

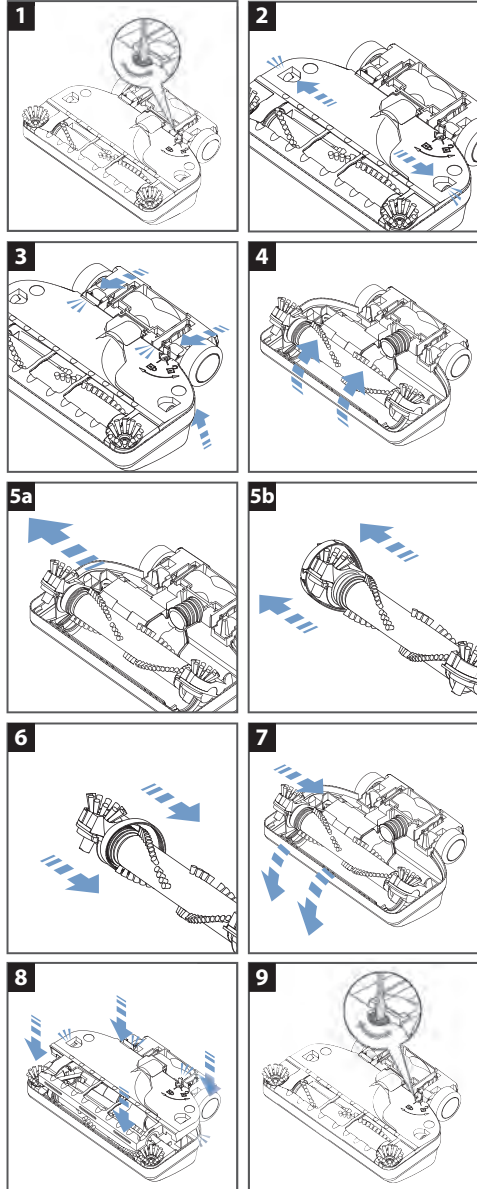

käyttäjän vianmääritysopas

Rainbow®-laitteessasi on ominaisuus, joka katkaisee lisävarusteletkun virran tietyissä poikkeustilanteissa.



MERKKIVALON KOODI	MAHDOLLINEN SYY	KORJAUSTOIMENPIDE
Jatkuva valo	Laite on päällä, kun letkun kahvan laukaisin on lukitussa asennossa (tehosuuttimesta kuuluu sykkivä ääni).	Vapauta kahvan laukaisin 3 sekunniksi. Jatka normaalia käyttöä
Vilkkuu 2 kertaa, toistuu	Tehosuuttimen rullaharja on lukkiutunut.	Kytke laite pois päältä / irrota virtajohto pistorasiasta. Poista roskat tehosuuttimen rullaharjasta. Jatka normaalia toimintaa.
	Sähköliitännät ovat märät.	Kytke laite pois päältä / irrota virtajohto pistorasiasta. Kuivaa sähköliitännät. Jatka normaalia toimintaa.
		Jos korjaustoimenpide ei ratkaise ongelmaa: Ota yhteyttä valtuutettuun jälleenmyyjään tai huoltopalveluun.
Vilkkuu 4 kertaa, toistuu	Sähköliitännät ovat märät.	Kytke laite pois päältä / irrota virtajohto pistorasiasta. Kuivaa sähköliitännät. Jatka normaalia toimintaa.
		Jos korjaustoimenpide ei ratkaise ongelmaa: Ota yhteyttä valtuutettuun jälleenmyyjään tai huoltopalveluun.
Vilkkuu 6 kertaa, toistuu	Sähköletkun tai -sauvan liitäntäongelma.	Ota yhteyttä valtuutettuun jälleenmyyjään tai huoltopalveluun.

vianmääritysopas

Tämä Rainbow-laite on testattu ja tarkastettu läpikotaisesti. Jos siinä ilmenee pieniä vikoja, seuraavat vianmääritystoimet voivat auttaa niiden tunnistamisessa ja korjaamisessa. Jos et pysty ratkaisemaan ongelmaa, pyydä valtuutettua Rainbow-jälleenmyyjää korjaamaan se. Kaikki huolto, jota ei luetella alla, on jätettävä valtuutetun Rainbow-jälleenmyyjän tai -huollon hoidettavaksi.

VAROITUS: Irrota laite pistorasiasta ennen huoltoa. Muutoin seurauksena voi olla sähköisku tai loukkaantuminen.

ONGELMA	MAHDOLLINEN SYY	MAHDOLLINEN RATKAISU
Rainbown moottori ei toimi.	Rainbowta ei ole lukittu vesialtaaseen asianmukaisesti. Roskat ovat tukkineet ilmanottoasihdin.	Varmista, että vesialtaan sivusalvat on lukittu.
	Pistoketta ei ole kytketty pistorasiaan asianmukaisesti.	Kytke laite pistorasiaan asianmukaisesti tai kokeile toista pistorasiaa.
	Roskat ovat tukkineet ilmanottoasihdin.	Puhdista roskat huolella.
	Automaattisesti nollautuva moottorin suoja on lauennut.	Kytke Rainbow pois päältä. Jätä se pois päältä 30 sekunniksi. Kytke Rainbow takaisin päälle.
	Viallinen johto, kytkin tai Rainbow.	Ota yhteys valtuutettuun Rainbow-jälleenmyyjään tai -huoltoon.
Huomattavasti heikentynyt ilmavirtaus.	Rainbow ei istu vesialtaassa asianmukaisesti.	Varmista, että Rainbow istuu vesialtaassa asianmukaisesti ja on kiinnitetty siihen salvoilla.
	Letku, putki, lisälaite tai Power Nozzle on tukossa.	Poista tukos.
	HEPA-suodatin on huollettava tai vaihdettava.	Irrota HEPA-suodatin ja puhdista tai vaihda se.
	Rainbow toimii hitaalla nopeudella.	Kytke virtakytkin suurelle nopeudelle.
	Erotin on tukossa tai liikainen.	Irrota erotin ja puhdista se. (Katso sivu 10)
Laitteesta purkautuu pölyä.	Altaassa on liian vähän vettä.	Täytä allas oikealle tasolle.
	Altaassa on liikaa likaista vettä.	Vaihda vesi puhtaaseen.
	HEPA-suodattimessa on reikä.	Ota yhteys valtuutettuun Rainbow-jälleenmyyjään tai -huoltoon.
Vesialtaassa on runsaasti vaahtoa.	Vesialtaassa on saippuamaista likaa.	Vaihda vesi puhtaaseen.
	Altaassa on liian paljon vettä.	Tyhjennä vesiallas ja täytä oikealle tasolle.
Laitteesta tulee tunkkainen tuoksu.	Vesiallasta ei ole puhdistettu tai tyhjennetty käytön jälkeen.	Puhdista vesiallas ja käytä ilmanraikastusdeodoranttia sivouksen aikana.

ONGELMA	MAHDOLLINEN SYY	MAHDOLLINEN RATKAISU
	Erotin on tukossa tai likainen.	Irrota erotin ja puhdista se. (Katso sivu 10)
	Kostea HEPA-suodatin.	Irrota HEPA-suodatin ja puhdista tai vaihda se.
	Rainbowta on säilytetty kiinni vesialtaassa.	Älä säilytä Rainbowta kiinni vesialtaassa.
Kone käy kuumana; palaneeen haju.	Letku, putki, lisälaite tai Power Nozzle on tukossa.	Poista tukos.
	Rainbow ei istu vesialtaan päällä asianmukaisesti.	Varmista, että Rainbow istuu vesialtaan päällä asianmukaisesti ja on kiinnitetty siihen salvoilla
Epätavallinen ääni, melu tai värinä.	Erotin on tukossa tai likainen.	Irrota erotin ja puhdista se.
	Vesialtaan veden taso ylittää keskikuvun.	Tyhjennä vesiallas ja täytä oikealle tasolle.
Power Nozzlen moottori ei toimi.	Liipaisimen lukituskytkin on 0° -asennossa.	Käännä kytkin keskiasentoon ja paina liipaisinta uudelleen.
	Kahvan kytkintä ei ole aktivoitu.	Sen on puristettava sähköistetyt letkun kahvan toimilaitetta.
	Putkia ei ole kytketty.	Varmista, että putket on kytketty asianmukaisesti.
	Putkien kytkentöjä ei ole muodostettu.	Varmista, että putket istuvat asianmukaisesti.
	Automaattisesti nollautuva moottorin suoja on lauennut.	Kytke Rainbow pois päältä. Jätä se pois päältä 30 sekunniksi. Kytke Rainbow takaisin päälle.
Power Nozzlen moottori käy, mutta harja ei pyöri.	Rikkinäinen hihna.	Kytke virta pois; irrota alalevy; varmista että harja pääsee pyörimään vapaasti; vaihda hihna.
Power Nozzlen harja on pysähtynyt, eikä sitä voi pyörittää käsin.	Harjakammio on tarttunut jotain.	Kytke virta pois; irrota alalevy; poista vierasesine; varmista että harja pääsee pyörimään vapaasti.
	Laakeri kulunut.	Pyydä vaihtoharja valtuutetulta Rainbow-jälleenmyyjältä tai -huollosta.
Power Nozzle ei poimi likaa tehokkaasti.	Ilmakammio on tukossa.	Kytke virta pois; irrota alalevy; puhdista koko ilmakammio.
	Putket tai letku tukossa.	Kytke virta pois; poista tukos; kytke Rainbowiin; varmista, että ilma pääsee virtaamaan letkun läpi vapaasti.
	Harjakset eivät kosketa mattoa.	Varmista ennen salpojen kiinnittämistä, että alalevy on täysin oikeassa asennossa; vaihda harja, jos harjakset ovat kuluneet liian lyhyiksi.
	Reunaharjat ovat kuluneet.	Pyydä vaihtoreunaharjat valtuutetulta Rainbow-jälleenmyyjältä tai huollosta.

rainbow® tuoksut ja puhdistusnesteet

Lisätietoja tuotteista saa valtuutetulta Rainbow-jälleenmyyjältä.



rainbow®-hajusteet

Täytä kotisi miellyttävällä ja raikkaalla kevätpuutarhan tai erämaan virkistävällä tuoksulla käyttämällä Rainbow-tuoksuja.

Eukalyptus
Marja
Appelsiini
Sitruuna
Omenankukka

Siperianmänty
Vanilja
Orvokki
Gardenia
Mauste



the luxury collection

Hivele aistejasi Luxury Collectionilla, jossa on nyt neljä kiehtovaa kylpylätuoksua.

Teepuuminttu
Mandariinirusupu

Appelsiini-inkivääri
Katalalaventeli



raikas ilma

Tämä erittäin tiivis hajuste- ja ilmanpuhdistinliuos lievittää siivottaessa kodin pahoja hajuja, kuten kalan, tupakan, kaalin, maalin jne. hajua.



puhdas lattia

Rainbown puhtaan lattian ratkaisu on ihanteellinen linoleumin ja tiililattioiden huolelliseen puhdistukseen. Levitä lattianpuhdistusliuosta lattialle ja anna sen tehdä työt.



aquamate®

AquaMate Carpet Cleaning -liuos on erityisesti suunniteltu käytettäväksi Rainbow AquaMaten kanssa. Siinä yhdistyvät puhdistusaineet, hajusteet, suoja-aineet ja hoitoaineet tuottamaan erinomaisen puhdistustuloksen.



rexafoamer

Rexafoamer Shampoo -liuos poistaa nopeasti ruman kenkien mukana tuleen likakerroksen matoista. Tämä ei vaadi kovaa hinkkaamista. Puhdistaa huolella ja kuivuu nopeasti.

RAJOITETTU TAKUU

Rainbow myöntää riippumattomille valtuutetuille Rainbow-jälleenmyyjille, ja vain heille, kirjallisen neljän (4) vuoden Rainbow-puhdistusjärjestelmän ja sen lisälaitteiden takuun ja kahdeksan (8) vuoden polynimurin moottorin/sähköhjaimen takuun. Vaihto-osat voivat olla uusia tai uudelleenvalmistettuja, Rexairin päätöksen mukaan. Nämä takuut eivät kata laitteen käytöstä johtuvaa normaalista kulumista ja rikkoutumista. Vaikka Rexair ei valmistajana ole suoraan yhteydessä kuluttajiin eikä anna heille kirjallista takuuta, laki määrää kaikille kuluttajatuotteiden valmistajille tietyt velvollisuudet. Tuote ei saa olla viallinen ja sen on sovitettava käyttötarkoitukseensa. Rexair kunnioittaa epäsuoria myyntikelpoisuuden ja soveltuvuuden takuita. Rexair edellyttää lisäksi, että kukin valtuutettu jälleenmyyjä välittää Rexairin jälleenmyyjille antaman takuun hyödyt kuluttajille myöntämällä heille oman kirjallisen takuunsa.

Valmistaja, Rexair, on ylpeä perinteestään, jonka mukaisesti se on myynyt erinomaista tuotetta riippumattomien valtuutettujen jälleenmyyjien kautta yli 75 vuotta ja on omistautunut palvelemaan ja tukemaan Rainbowin omistajia.

Rexair myy Rainbow-puhdistusjärjestelmää ainoastaan riippumattomille valtuutetuille jälleenmyyjille, joilla on kokemusta suorasta kotimyyntistä. Nämä valtuutetut jälleenmyyjät ovat vastuussa Rainbow Cleaner-puhdistusjärjestelmän jakelusta ja huollosta suoraan jälleenmyyjänsä tai itsenäisten jälleenmyyjien ja näiden jakelijoiden välityksellä.

Rexairilla ei ole mitään sopimusta eikä laillista suhdetta niiden riippumattomien jälleenmyyjien kanssa, jotka hankkivat tuotteita suoraan tai epäsuoraan valtuutetulta jälleenmyyjältä, ja se yrittää käsitellä kyseisiä jälleenmyyjä koskevat asiakasvalitukset toimimalla vastuussa olevan valtuutetun jälleenmyyjän kautta. Rexairin ilmoittaman käytännön mukaan kukin valtuutettu jälleenmyyjä on vastuussa asiakkaiden valitusten käsittelystä, kun valitus liittyy näiden riippumattomien jälleenmyyjien suorittamaan myyntiin tai palveluun.

Rexair vaatii lisäksi, että kukin valtuutettu jälleenmyyjä tarjoaa nopeaa ja ammattimaista huoltoa omissa palvelupisteissään tai vastuullisissa riippumattomissa huoltopisteissä niissä yhteisöissä, joissa se myy Rexairin tuotteita riippumattomien jakelijoiden ja myyjien kautta.

Älä kadota sen myyjän tai jakelijan nimeä ja osoitetta, jolta ostit Rainbow-imurin. Voit kysyä neuvoja Rainbown ylläpidosta, takuusta, huollosta ja tietoja lähimmästä huoltopisteestä. Jos et saa häneen yhteyttä tai tunnet, että et saa valtuutetulta jälleenmyyjältä asianmukaista apua, pyydä apua Rexairin asiakaspalvelusta. Saat sieltä alueellasi olevan valtuutetun jälleenmyyjän nimen, osoitteen ja puhelinnumeron.



Clean Air Delivery Rate

Rainbow
e SERIES e²

C e r t i f i e d R a t i n g

Vertaa ilmanpuhdistimia yhtä toisensa jälkeen, puhtaan ilman virtausnopeuden (CADR) arvojen suhteen. Katso aluksi ehdotettua huoneen kokoa. Katso sitten tupakan savua, pölyä ja siitepölyä koskevia CADR-numeroita.

Rainbow® e² on suosittu käytettäväksi yhdessä ainoassa suljetussa huoneessa 8 neliometriin saakka.

Huoneen kokoon liittyvät ohjearvot noudattavat AHAM:n sertifiointiohjelman kriteerit 80% savun poistolle. Korkeammat puhtaan ilman virtausnopeuden arvot antavat paremman suorituskyvyn kaiken kokoisissa huoneissa. Kannettavat ilmanpuhdistimet ovat tehokkaampia huoneissa, jossa kaikki ovet ja ikkunat ovat kiinni.

CADR ohjearvot:

Tupakansavu: 55

Pöly: 61

Siitepöly: 67

Mitä suurempi numero, sitä nopeammin laite suodattaa ilmaa.

Nämä arvot edustavat odotettavissa olevaa suorituskykyä käytön ensimmäisten 72 tunnin aikana. Myöhempi suorituskyky voi vaihdella käytön mukana.

Association of Home Appliance Manufacturers



rainbowsystem.com

REXAIR LLC | TROY, MICHIGAN

© 2011 REXAIR LLC | R15637AB-5 | PRINTED IN U.S.A.

