



rainbow[®]

NA ZÁKLADE TOHO, ŽE

Mokrý Prach Nelieta®

THE RAINBOW® POUŽÍVA

Silu vody®

NA EFEKTÍVNE ODSTRÁNENIE ŠPINY A

ČIASTOČIEK VO VZDUCHU Z VÁŠHO DOMOVA.



~íslo starostlivosti o zákazníka

Ako súčasný Program starostlivosti o zákazníka Rexair dostáva každý výrobok Rainbow a Power Nozzle sériové ~íslo starostlivosti o zákazníka až po úspešnom vykonaní Kontroly kvality. Toto sériové ~íslo poskytuje:

- ✓ Identifikáciu vlastníctva pre Vás
- ✓ Identifikáciu záruky pre Vášho distribútora
- ✓ Istotu, že výrobok prešiel testom Kontroly kvality
- ✓ Istotu, že výrobok bol vyrobený nedávno

Pre budúcu potrebu si zaznačte sériové ~íslo do políčka nižšie. Žiadny originálny nový výrobok Rainbow alebo Power Nozzle sa nesmie predávať bez tohto ~ísla. Ak chýba sériové ~íslo, Rexair nebude akceptovať žiadnu reklamáciu ohľadom pôvodu, veku alebo stavu jednotky. Ak nemôžete nájsť sériové ~íslo na Vašom výrobku Rainbow alebo Power Nozzle, kontaktujte oddelenie služieb zákazníkom Rexair.

SÉRIOVÉ ~ÍSLO RAINBOW

Model: e2 - 73 db(A)

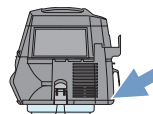

VÁŠ AUTORIZOVANÝ DISTRIBÚTOR RAINBOW

MENO	
ADRESA	
MESTO/ŠTÁT/PSČ	
TELEFÓN	
E-MAIL	



Pre informácie ohľadom starostlivosti o Váš Rainbow, záručného krytia, náhradných častí a servisu kontaktujte svojho miestneho Autorizovaného Distribútora Rainbow.

ODKAZ OD REXAIR®

Radi by sme využili túto príležitosť, aby sme Vám zblahoželi a poďakovali sa Vám, že ste si vybrali Rainbow Cleaning System. Váš nový Rainbow je výsledkom vyše 75-ročného neustáleho výskumu, rozvoja výrobkov a vynachádzavosti. Dnes sa výrobky Rainbow predávajú vo všetkých 50 štátoch USA a vo viac ako 75 krajinách po celom svete. Sme presvedčení, že Rainbow je najefektívnejší a najvšestrannejší domáci čistiaci systém na trhu.

Pri správnom používaní a starostlivosti Vám Rainbow výrazne vylepší prostredie bývania a poskytne Vám roky spoľahlivej služby. Prosíme, vyhraďte si pár minút na prezretie tejto príručky a oboznámte sa s Vaším novým čistiacim systémom Rainbow.

Ak budete mať akékoľvek otázky alebo niečo zaznamenáte so svojím Rainbow, kontaktujte distribútora alebo predajcu, od ktorého ste si kúpili Váš Rainbow. Ak ho nemôžete kontaktovať, pokojne kontaktujte oddelenie služieb zákazníkom Rexair, ktoré Vám pomôže.



Rexair je hrdým členom Asociácie priamych predajcov (DSA) a dodržiava etické pravidlá DSA.



The Rainbow® je certifikovaný ako priateľský k **astme a alergiám** nadáciou Asthma and Allergy Foundation of America*.

CERTIFIED
asthma & allergy
friendly™

Meets
ASP:03:03
Standard for
Vacuum Cleaners



Asthma and Allergy
Foundation of America
aafa.org/certified

* Asthma & ALLERGY FRIENDLY a ASTHMA & ALLERGY FRIENDLY LOGO sú certifikované značkové a obchodné značky ALLERGY STANDARDS LIMITED. THE ASTHMA AND ALLERGY FOUNDATION OF AMERICA je registrovanou obchodnou značkou AAFA.

Rexair®
LLC

50 W. Big Beaver Road, Suite 350
Troy, Michigan 48084
United States of America
(248) 643-7222
custserv@rexairllc.com
rainbowsystem.com

Rainbow®, RainbowMate®, RainMate®, AquaMate®, Rexair®, The Power of Water®, Wet Dust Can't Fly® a konjugácia Rainbow® Cleaning System sú registrované obchodné značky Rexair LLC, Troy, Michigan, United States.

dôležité bezpečnostné inštrukcie



PRED POUŽÍVANÍM TOHTO ZARIADENIA SI PREČÍTAJTE VŠETKY INŠTRUKCIE. POUŽÍVAJTE LEN DOPLNKY ODPORÚČANÉ VÝROBCOM.

⚠ VAROVANIE: Elektricky kovaná trubica obsahuje elektrické vedenie, a je potrebné ju pravidelne kontrolovať. Nepoužívajte ju, ak je poškodená, porezaná alebo prepichnutá. Vyhybajte sa vysávaniu ostrých predmetov. Poškodenú trubicu nepoužívajte ani ju neopravujte. Ohľadom opravy kontaktujte autorizovaného distribútora Rainbow alebo Servisné centrum. Rukoväť neponárajte do tekutého ištiaceho pripravku. Elektricky kovanú trubicu používajte len s príslušenstvom Rainbow, alebo s kobercom navlhčeným podľa ištiaceho procesu Rainbow. Pred pripojením alebo odpojením trubice alebo motorizovaného nástavca vždy vypnite zariadenie.

⚠ VAROVANIE: Z dôvodu rizika poranenia môžu byť všetky elektrické zariadenia používané len tak, ako je to určené. Elektrický výrobok nesmie byť používaný neschváleným spôsobom. Únik elektriny a elektrický skrat sa môže vyskytnúť všade, kde je elektrina. Ak používate stojíte na zemi, v pivnici alebo v miestnosti, kde môže vrstva vody dosiahnuť na podlahu, môže to mať za následok vážne poranenie elektrickým prúdom. Preto používajte Rainbow len tak, ako je to určené v tejto Používateľskej príručke.

⚠ UPOZORNENIE: Vodná nádržka Rainbow nezachytí materiály, ktoré sú odolné voči navlhnutiu od vody, vrátane olejových alebo maštných prísad (ako sadza alebo popol) a práškových substancií (ako keramický, sadrový alebo omietkový prach). Nepoužívajte Rainbow na vysávanie prchavých alebo toxických materiálov, ani v ich blízkosti.

1. Toto zariadenie smú používať len deti vo veku od 8 rokov, a osoby so zníženou fyzickou, vnemovou alebo mentálnou schopnosťou alebo nedostatkom skúseností a poznatkov, ak sú pod dohľadom alebo boli oboznámené s bezpečným používaním zariadenia a porozumeli možným nebezpečenstvám. Deti by sa zo zariadením nemali hrať. Istenie a používanie súkú údržbu by nemali vykonávať deti bez dohľadu.
2. Keď Rainbow nepoužívate, vytiahnite ho zo zásuvky. Pred odpojením ho vypnite pomocou hlavného vypínača. Pridržte zásuvku pri odpájaní zo steny, aby ste predišli poškodeniu kábla, zástrčky, kontaktov alebo nádrže. Neťahajte ani nenoste za kábel, nepoužívajte ho ako rukoväť, nezatvorte ho do dverí, neťahajte ho okolo ostrých hrán a rohov. Neťahajte zariadenie cez kábel. Držte ho alej od vyhrievaných povrchov. Nepoužívajte s poškodeným káblom alebo zástrčkou.
3. Pri používaní ako vysávač sa od zariadenia nevzťahujte, keď je zapojené. Odpojte Rainbow od zdroja napájania, keď nie je pod dohľadom, ako aj pred opravou alebo výmenou hnacieho remeňa v motorových tryskách.
4. Ak je Rainbow alebo jeho príslušenstvo v zlom stave, nepokúšajte sa ho prevádzkovať. Ak Rainbow nefunguje správne, spadol, poškodil sa, bol nechán vonku alebo spadol do vody, kontaktujte autorizovaného distribútora Rainbow alebo servisné centrum, aby ho skontrolovali.
5. Nečistite jednotku a neodpájajte hadicu, kým Rainbow nie je vypnutý a zásuvka vytiahnutá zo zástrčky v stene.
6. Nepripájajte k nádrži, keď svieti kontrolka a nepoužívajte predlžovací kábel. Nepoužívajte s prenosnými transformátormi alebo meničmi napätia.
7. Nepoužívajte Rainbow ani príslušenstvo Rainbow, keď je odpojený odtok. Ak sa do

- Rainbow dostane plyn z kanalizácie, môže to spôsobiť explóziu.
8. Nikdy sa nedotýkajte kovovej diódy, potrubia na studenú alebo teplú vodu jednou rukou, keď sa medzitým držíte druhou rukou kovových častí nejakého elektrického zariadenia, prípojky na svetlo alebo vypínača. Vaše telo môže vytvoriť elektrický obvod s podlahou. Okrem toho mokrý povrch kože môže výrazne zvýšiť toto riziko. Nenarabajte so zástrčkou ani so zariadením s mokрыmi rukami.
 9. (A) Do otvorov nekladajte žiadne predmety; Nepoužívajte, keď je niektorý otvor zapchatý; udržiavajte ich bez prachu, vlasov a všetkého, čo môže znížiť prúdenie vzduchu; (B) Drzte vlasy, voľné oblečenie, prsty a všetky časti tela ďalej od otvorov a pohyblivých častí; (C) Dajte obzvlášť pozor pri istení schodov.
 10. Nevysávajte nič, čo horí alebo dymí, ako sú cigarety, zápalky alebo horúci popol. Nevysávajte horľavé alebo zápalné tekutiny, ako je benzín, a nepoužívajte v oblastiach, kde sa môžu nachádzať.
 11. Aby ste sa vyhli prípadnému požiaru alebo explózii, nepoužívajte Rainbow ani príslušenstvo Rainbow v oblastiach kde sa vyskytujú horľavé a/alebo explozivny prach alebo výpary. Niektoré istiacie prostriedky môžu produkovať takéto výpary. Oblasť, kde sa používali istiacie prostriedky, musia byť dôkladne vysušené a poriadne vyvetrané pred vysávaním.
 12. Toto zariadenie je dodávané s dvojitou izoláciou. Používajte len identické náhradné diely. Pozrite si inštrukcie ohľadom servisu zariadení s dvojitou izoláciou.
 13. Rainbow je vybavený poistným spínačom, ktorý zabráni tomu, aby sa ďalej fungoval, keď vodná nádoba nie je riadne zaistená. **NEPOKUSAJTE SA PREKONAT TÚTO BEZPEČNOSTNÚ FUNKCIU.**
 14. Vaš výkonný nástavec Rainbow obsahuje silnú otočnú kefu. Aby ste zabránili poraneniám tela, nesmiete výkonný nástavec Rainbow dávať blízko alebo oproti voľnému oblečeniu, šperkom, vlasom alebo povrchom tela, keď je Rainbow zapojený do elektrickej zásuvky. Výkonný nástavec **NECHRANI** pred poraneniami tela alebo poškodením predmetov, ktoré sa dostanú do kontaktu s otáčajúcou kefou.
 15. Na zníženie rizika elektrického úrazu môže mať toto zariadenie polarizovanú zástrčku (jedná strana je iná ako druhá). Táto zástrčka pasuje do polarizovanej zásuvky len jedným spôsobom. Ak zástrčka nepasuje do zásuvky, otočte ju. Ak stále nepasuje, kontaktujte kvalifikovaného elektrikára a požiadať ho o vhodnú zásuvku. Zástrčku žiadnym spôsobom neupravujte.
 16. Ak je kábel poškodený, vypnite spínač napájania na zariadení Rainbow a odpojte jednotku. Napájacie káble musia byť vymenené autorizovaným distribútorom Rainbow.
 17. Neprevádzkujte žiadny ventilátor s poškodeným káblom alebo zástrčkou. Zlikvidujte ho alebo ho vráťte autorizovanému servisnému stredisku na kontrolu a/alebo opravu.
 18. Neveďte kábel popod koberec. Nezakrývajte kábel kusmi koberca, behúňom alebo podobnými vecami. Neveďte kábel popod nábytok alebo zariadenia. Zariaďte, aby kábel neviadol po rušných trasách a tam, kde by on mohli zakopnúť.
 19. Toto je profesionálny vysoko výkonný prístroj, ktorý môže spôsobiť elektromagnetickú interferenciu. Kontaktujte miestnu spoločnosť ohľadom špeciálnych požiadaviek na pripojenie k zdroju.

ODLOŽTE SI TIETO INŠTRUKCIE

TOTO ZARIADENIE JE URČENÉ LEN NA POUŽÍVANIE V DOMÁCNOSTI POUŽÍVAJTE RAINBOW LEN TAK, AKO JE TO UVEDENÉ V TEJTO PRÍRUČKE
rainbowsystem.com

SERVIS ZARIADENIA S DVOJITOU IZOLÁCIOU U zariadení s dvojitou izoláciou sa namiesto uzemnenia poskytujú dva systémy izolácie. U zariadení s dvojitou izoláciou nie sú žiadne prostriedky na uzemnenie, ani sa do týchto zariadení žiadne uzemnenie nemusí pridávať. Servis zariadení s dvojitou izoláciou si vyžaduje extrémnu starostlivosť a znalosť tohto systému a musí byť vykonaný len kvalifikovaným servisným pracovníkom Rainbow. Náhradné diely zariadenia s dvojitou izoláciou musia byť zhodné s tými, ktoré sú nahradené. Zariadenie s dvojitou izoláciou je označené slovami "DOUBLE-INSULATION" alebo "DOUBLE-INSULATED". Môže byť na ňom aj symbol (štvorec vo štvorci). Každý servis okrem čistenia musí byť vykonaný autorizovaným distribútorom Rainbow alebo servisným centrom.



zoznámte sa so svojim rainbow



Pre zakúpenie príslušenstva alebo náhradných dielov kontaktujte autorizovaného distribútora Rainbow.

- | | | |
|---------------------------------|--|--|
| 1. Vinutie kábla | 12. Separátor | 21. Ľistiace tyče |
| 2. Plocha otvoru výfuku | 13. Nádoba na vodu | 22. Rukoväť hadice s pištoľovým držadlom |
| 3. Otvor výfuku vzduchu | 14. Podvozok | 23. Spinať rukoväť hadice |
| 4. Adaptér prúdenia vzduchu | 15. Západky spodku podvozku | 24. Tyč rukoväť hadice |
| 5. Spinať voľby výkonu | 16. HEPA neutralizátor | 25. Kontrolný ventil prúdenia vzduchu |
| 6. Rukoväť | 17. Ľistiace priestory a nástavec s pumpou | 26. Štrbinový nástavec |
| 7. Jednoka pohonu | 18. Ľistiace cievky chladničky | 27. Hubica na prach |
| 8. Otvor pre vstup vzduchu | 19. Hubica na podlahu a steny | 28. Nástavec na ľalúnenie |
| 9. Západky nádoby na vodu | 20. Vrecko na vankúše (nie je zobrazené) | 29. Elektricky kovaná hadica |
| 10. Priehradka na príslušenstvo | | 30. Výkonný nástavec Power Nozzle |
| 11. Skrutka separátora | | |

* Zobrazené s voliteľným výkonným nástavcom

zapínanie a ovládanie poruke

Spínač voľby výkonu

Spínač voľby výkonu ovláda rýchlosť motora Rainbow.

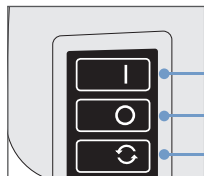

- VYSOKÝ:** Toto nastavenie používajte pre bežné čistenie.
- VYPNUTÝ:** Vypne celú jednotku.
- NÍZKY:** Toto nastavenie používajte pre čistenie vzduchu (viď strana 13.)

Ventil pre ovládanie prúdenia vzduchu

Tento ventil ovládania prúdu vzduchu na rukoväti hadice môžete otvoriť alebo zatvoriť, čím ovládáte prúd vzduchu počas vysávania citlivých vecí, ako sú záclony, a výkonný nástavec ľahšie ľahšie na hustom koberci. Počas čistenia sa môžete rýchlo rozhodnúť pre správne nastavenie.

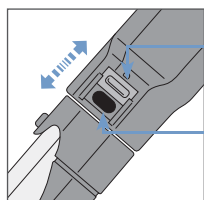

- ZNÍŽENÝ PRÚD VZDUCHU:** nechajte ventil otvorený a nastavte podľa potreby pre rôzne čistiace práce.
- PLNÝ VÝKON:** nechajte ventil úplne zatvorený pre maximálny výkon čistenia.

Blokovací spínač

Blokovací spínač na rukoväti hadice ovláda funkčnosť elektricky kovanej hadice počas používania Výkonného nástavca, RainbowMate, RainJet a AquaMate.

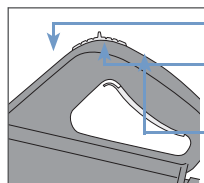

- PREDNÁ POZÍCIA:** Zapne spínač - prúd je vypnutý.
- STREDNÁ POZÍCIA:** (odporúčaná) stlačením spínača zapnete a pustením vypnete prúd.
- ZADNÁ POZÍCIA:** Spínač je zablokovaný - prúd je zapnutý.

Priehradka na príslušenstvo



Zoberte si so sebou najčastejšie používané nástroje pri čistení z miestnosti do miestnosti pomocou priehradky pripievanej na jednotku. Pripievajte na prednú stranu Rainbow, nasuňte ju na prednú stranu krytu do zárezov na oboch stranách. Stlaďte dole, aby zapadla na miesto. Nástavce sa nasunú na tyčky na priehradke. Priehradku môžete pripievať aj na tyčky.

prírúka pre rýchly zařiatok

Len pomocou pár krokov si zmontujete svoj Rainbow a môžete zařaď s upratovaním.

1. Naplňte nádobu na vodu...

Zařnite studenou vodou z kohútika. Naplňte nádobu na vodu až po vrch nádoby, tam, kde sa zařína vrchnák nádoby. Ak ju preplníte alebo nenaplníte dostatočne, zníži to řistiaci výkon. Vodu je potrebné vymeniť, keď je výkon vody viditeľne znížený.

2. Pripojte Rainbow na nádobu s vodou...

Priložte Rainbow na vrch nádoby na vodu. Zaháknite dve západky nádoby na vodu na oboch stranách Rainbow k okraju nádoby na vodu a uchyťte ho. Ak ho chcete uvoľniť z nádoby na vodu, uvoľnite tieto dve svorky a Rainbow vydvihnite. Rainbow nebude fungovať, ak nádoba na vodu nie je pripojená.

3. Umiestnite Rainbow na podvozok...

Umiestnite Rainbow s nádobou na vodu na podvozok, tak, aby ste k sebe zarovnali vypuklý koniec Rainbow a vypuklý koniec podvozku, ako je to na obrázku. Západky na spodku uzamknú Rainbow na miesto. Ak ho chcete uvoľniť, stlaťte západky na spoku.

4. Pripojte hadicu...

Zasuňte západku na hadicu do otvoru vstupu vzduchu na jednotke pohonu, až kým hadica nezacvakne. Ak ju chcete vybrať, stlaťte obe západky a vytiahnite hadicu z jednotky pohonu.

5. Pripojte tyčie...

Vložte užší koniec jednej tyče do širšieho konca druhej tyče. Stlaťte tyče dokopy, až kým nezacvakne gombík. Ak ich chcete odpojiť, stlaťte gombík a vytiahnite ich zo seba.

6. Pripojte tyč s rukoväťou rúry...

Vložte tyč s rukoväťou rúry do širšieho konca hornej tyče. Zatlaťte, kým nezacvakne gombík. Ak ju chcete odpojiť, stlaťte gombík a vytiahnite.

7. Vyberte si nástavec...

Rozhodnite sa, aký typ řistenia budete robiť (viť tabuľku na strane 11), potom pripojte vhodný nástavec k spodnej tyči alebo tyči rukoväť hadice s pištoľovým držadlom. Gombík zapadne do otvoru na každej tyči. Ak nástavec chcete odpojiť, stlaťte gombík na tyči a vytiahnite ho von.

8. Zapojte Rainbow do siete a zapnite ho...

Zapojte sieťový kábel do najprístupnejšej zásuvky v stene. Pre maximálny řistiaci výkon vyberte VYSOKÝ.

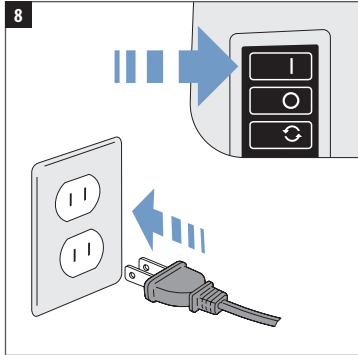
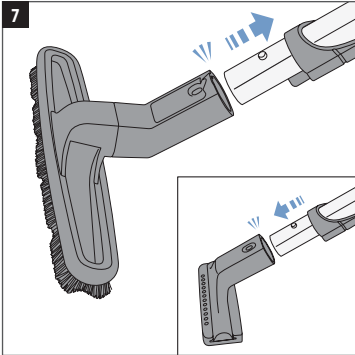
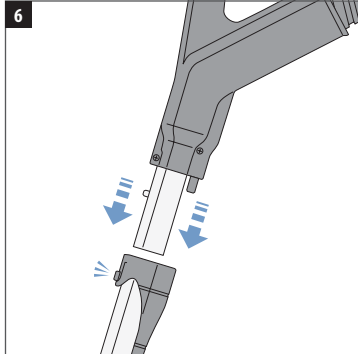
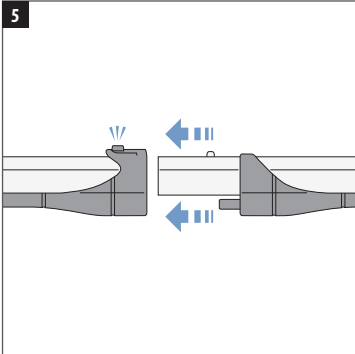
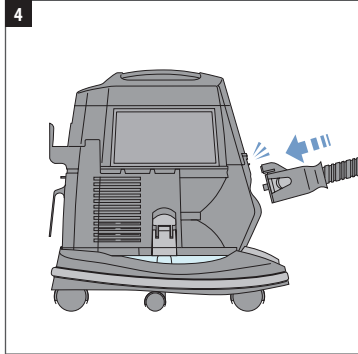
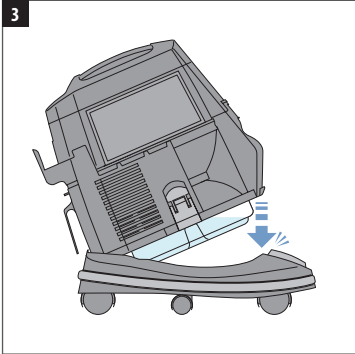
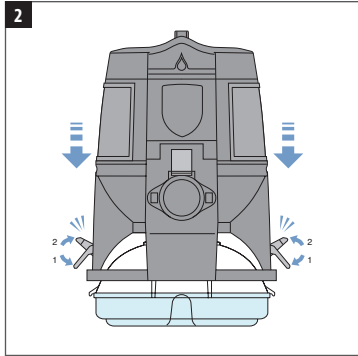
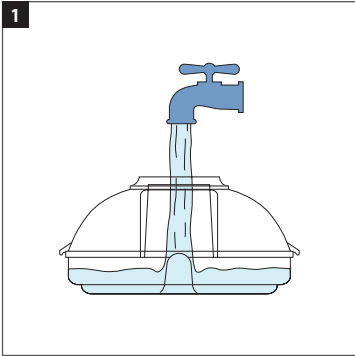

správne používanie a údržba

Following a few basic maintenance routines will help provide you with years of trouble-free service from your Rainbow Cleaning System. Neglecting all or part of these instructions may lead to decreased cleaning efficiency and potentially unnecessary service expenses.

Vymeňte vodu, keď je špinavá...

Neupratujte príliš dlho s jednou dávkou vody. Počas čistenia skontrolujte vodu, a ak je voda príliš hustá od prachu a špiny, vyprázdňte nádobu na vodu a nalejte čerstvú, čistou vodu. Správna úroveň vody je v strede nádoby na vodu, tam, kde sa začína zužovať. Nikdy neplňte nádobu nad túto úroveň.

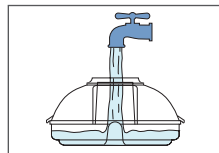

Vždy vyprázdňte a vyčistite nádobu na vodu...

Hneď po použití Rainbow vyberte nádobu na vodu a vylejte špinavú vodu cez otvor pre vstup vzduchu. Ťažšie častice sa usadia na spodku nádoby, keď vodu vylejete. Po vylití vody vyberte väčší odpad a vyhoďte ho. Potom umyte nádobu na vodu mydlom a vodou. Opláchnite a dôkladne vysušte. Neskladujte Rainbow položený na vrchu nádoby na vodu.

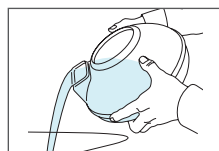

⚠ UPOZORNENIE: Vždy po upratovaní vyberte, vyprázdňte a umyte nádobu na vodu. To napomôže predísť zápachom, množeniu mikróbov a baktérií a tvorbe vodného kameňa v nádobe. Umývajte len ručne. Nie je vhodná do umývačky.

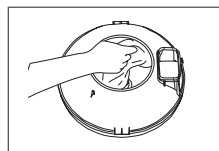

Vyčistite separátor...

Pre lepší výkon často vyberajte a čistite separátor. Ak je to potrebné, použite priloženú kefkú/kútík na uvoľnenie skrutiek. Vyčistite separátor zvonku aj zvnútra mydlom a vodou pomocou kefy na separátor Rainbow. Umyte a vysušte aj obrubu pod separátorom. Hneď po vyčistení separátor vysušte a vložte ho naspäť. Ručne zatiahnite skrutky separátora. Nedávajte separátor nasilu na závit.

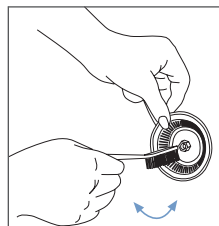

⚠ VAROVANIE: Vždy vložte separátor hneď po jeho vyčistení (zaskurkujte len rukou). Nezapínajte Rainbow bez separátora.

Vyberanie predmetu z hadice...

Ak si všimnete slabšie prúdenie vzduchu počas používania hadice, je možné, že hadica sa zapchala. Aby ste mohli vybrať prekážku, vypnite Rainbow a vytiahnite ho zo zdroja napájania. Potom dajte dolu dvierka otvoru výfuku na zadnej strane Rainbow. Pripojte západku hadice k otvoru výfuku vzduchu, uistite sa, že obe západky sú zacvaknuté. Zasuňte tyč rukoväte hadice do otvoru vstupu vzduchu na prednej strane Rainbow. Zapnite Rainbow a potraсте hadicou. Kúsky nečistoty v hadici sa zachytia v nádobe na vodu Rainbow.

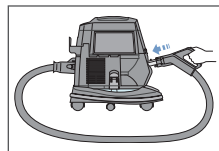

riešenie pre kompletne upratovanie domova

Široká ponuka nástavcov Rainbow's poskytuje silu a všestrannosť na vyčistenie prakticky všetkého vo Vašom domove.

NÁSTAVEC	Nábytok	Medzi vankúšmi	Očistenie okien	Schody	Hladké podlahy	Podlahy s kobercami a behúňmi	Steny	Ťažko dosiahnuteľné miesta
Hubica na prach	✓		✓					
Nástavec na ťalúenie	✓		✓	✓				
Štrbinový nástavec	✓	✓		✓				✓
Hubica na podlahu a steny				✓	✓		✓	
Výkonný nástavec*					✓	✓		
RainbowMate*	✓			✓				
RainJet*					✓			
Squeegee*					✓			
Rexafoamer*						✓		
Pumpa / ťisti ťúzky priestorov		✓						✓

* Prístupné ako voliteľné príslušenstvo. Pre viac informácií kontaktujte autorizovaného distribútora Rainbow.

CAUTION: Always clean attachments before using on fabrics. To avoid abrasions to delicate surfaces, keep the dusting brush bristles clean.

CAUTION: Do not use attachments to clean flat-screen televisions or computer screens.

ťistenie príslušenstva...

Hubica na podlahu a steny, hubica na prach a nástavec na ťalúenie môžete ťisti otvoreným koncom hadice Rainbow, keď je Rainbow zapnutý; alebo dajte nástavec dolu a vyčistite v teplej mydlovej vode. Pred nasadením nechajte vyschnúť. Ak sa ťetiny opotrebojú alebo poškodia, kontaktujte svojho miestneho distribútora Rainbow, aby Vám ich vymenil.

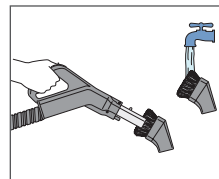

Používanie adaptéra prúdenia vzduchu...

Adaptér prúdenia vzduchu Rainbow znižuje hluk vzduchu cez otvor vstupu vzduchu. Odporúame používať adaptér, keď Rainbow používate ako dýchadlo alebo pumpu. Jednoducho zasunúť adaptér prúdenia vzduchu do otvoru vstupu vzduchu pred tým, ako budete Rainbow používať ako dýchadlo alebo pumpu.

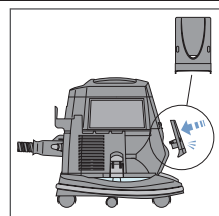

riešenie pre kompletné °istenie domova

Na °istenie hladkých podláh...

Použite hubicu na podlahy a steny. Pre °isté a atraktívne vyzerajúce drevené podlahy a linoleá urobí hubica na podlahy a steny vynikajúcu prácu, keď odstráni povrchový prach a špinu. Pri pravidelnom používaní predídete poškrabaniu v dôsledku úlomkov na podlahe. Ovláda ° prúdenia vzduchu zapnite na **PLNÝ VÝKON**.

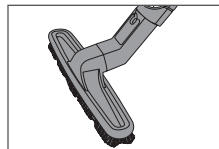

Na °istenie podláh s kobercom...

Použite výkonný nástavec **Power Nozzle**. ° Lhký výkonný nástavec Rainbow odstráni ne °istotu z hĺbky Vášho koberca a veľkých behúňov. Jeho výkonná obnovujúca sa kefa uvoľňuje prach, vlákna, vlasy a špinu, necháva Váš koberec jemný a °istý. Aktívne kefové °isti°e okrajov pomáhajú odstrániť špinu zachytenú pozdĺž okrajov koberca, popri stenách a pri nábytku. Ovláda ° prúdenia zapnite na **PLNÝ VÝKON**.

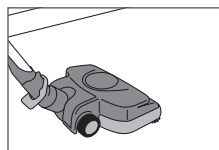

Na °istenie prachu...

Použite hubicu na prach. Ke °že Rainbow zachytí prach vo vode a do von uvo °ní len vzduch premytý vo vode, Váš domov bude vyžadova ° menej utierania prachu. Avšak aby ste udržali svoj domov dokonale °istý, nezabudnite opráši ° zanedbávané miesta, ako sú okenné parapety, rámy obrazov, žalúzie, tienidlá l°amp, káble svetiel, lišty, domáce rastliny, klobúky, oble °enie, obrazovky, závesy a z°adlony. Na tienidlách l°amp a podobných krehkých predmetoch znížite satie otvorením kontrolného ventilu prúdenia vzduchu. Pri jemných predmetoch môžete prúdenie vzduchu e °te viac zníži °. **TIP:** Pripojte hubicu na prach k volite °nej predl°ovacej hadici*, aby ste dosiahli na lišty ventilá°ora na strope, rímsy a siete.

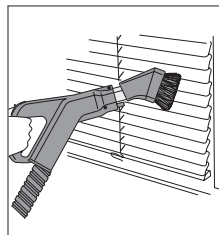

Na °istenie stien...

Použite hubicu na podlahy a steny. Všetky steny... tapetované, panelované alebo ma °ované... zostanú dlhšie °istejšie, keď pravidelne odstraňujete prach a špinu. Za °nite stropom a cho °te postupne k podlahe, pomocou pomalých °ahov smerom dolu. Pre lepšie výsledky nechajte, aby sa steny dotýkala len horná hrana hubice. S malým priestorom medzi stenou a spodnou hranou hubice odstránite prach skôr, ako sa štetinky dotknú steny, °ím zabránite tvorbe šmúh. Ovláda ° prúdenia zapnite na **PLNÝ VÝKON**.

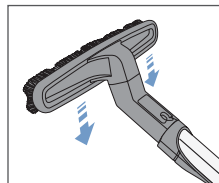

Na °istenie úzkych priestorov...

Použite štrbinový nástavec. Štrbinový nástavec používajte na °istenie v úzkych a tesných priestoroch, napríklad medzi rebrami radiá°ora, pod radiá°ormi, pozdĺž okrajov podlahy a stien a hlboko medzi vankúšmi. Ovláda ° prúdenia zapnite na **PLNÝ VÝKON**.

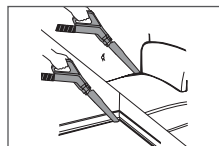

Na °istenie schodov s kobercom...

Použite nástavec na °alúenie. Pre °istenie schodov s kobercom dajte Rainbow dole z podvozku. Dajte Rainbow pevne o schod vyššie, než ktorý °istíte. Chy °te ho za rukoväť a posuňte ho vždy o jeden schod °alej, ako pokračujete v °istení jedného schodu za druhým. Sklopte nástavec na °alúenie o 90 stupňov pre °istenie kolmej strany schodu. Ovláda ° prúdenia zapnite na **PLNÝ VÝKON**.

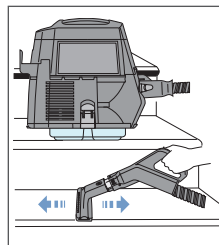

* Prístupné ako volite °né príslušenstvo. Pre viac informácií kontaktujte autorizovaného distribú°ora Rainbow.

riešenie pre kompletne °istenie domova

Pre °erstvý vzduch premytý vodou...

Rainbow nielenže °istí Vaše podlahy a zariadenie, °istí aj vzduch! Jednoducho pridajte vodu do nádoby, umiestnite Rainbow do stredu miestnosti a zapnite asi na hodinu na nízkej rýchlosti. Rainbow odstráni °ažké zápachy, prach a iné °iasto°ky zo vzduchu a zachytí ich do vody.

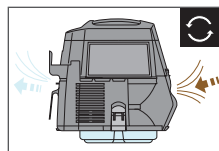

Na zbavenie sa pachov...

Použite Rainbow Fresh Air Solution.° Pred použitím Rainbow jednoducho pridajte za vrchná°ik prípravku Rainbow Fresh Air Solution do vody v nádobe. Rainbow rýchlo rozprúdi a ob°erství vzduch v celej oblasti, kým Vy upratujete, zlikviduje mnoho nepríjemných pachov v domácnosti.

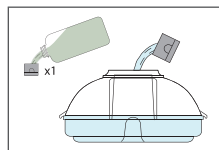

Na prevo°anie ...

Použite vône Rainbow°. Pridajte nieko°ko kvapiek z niektorej vône Rainbow do vody v nádobe. Umiestnite Rainbow do stredu izby a zapnite v režime nízkej rýchlosti. Už o pár minút Váš domov prevonia príjemná vôňa.

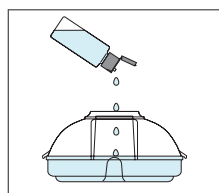

Na °istenie tkanín na nábytku...

Použite nástavec na °alúenie. Hlboko zažratá ne°istota môže skráti° životnos° a živos° farieb tkanín. Nástavec na °alúenie Rainbow efektívne odstráni ne°istotu z °alúneného nábytku. Po pripojení exkluzívnej prúdovej hubice zmiznú ne°istoty z povrchu a chlpy domácich milá°ikov ako mávnutím °arovným prútkom. Nástavec na °alúenie používate na gau°och, stoli°kách, matracoch, prikrývkach, poli°kách v šatníku, závesoch a záclonách. Nástavec na °alúenie môžete používa° samostatne alebo spolu s prúdovou hubicou. **TIP:** Tento nástavec je výborný aj na jemné °istenie oble°enia - vrátane vlny, kožucho a jemných tkanín. Ovláda° prúdenia vzduchu nastavte pod°a situácie Airflow Control to °it your cleaning situation.

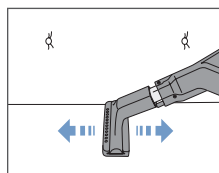

Na °istenie ventilácie...

Použite hubicu na prach. Ventilácia v podlahe a stropce zhromaž°uje a recirkuluje prach vo Vašom domove. Jemné štetinky hubice na prach sa dostanú medzi štrbiny ventilácie a °ahko odstránia odolnú špinu a zachytené ne°istoty. Nastavte ovláda° prúdenia vzduchu na PLNÝ VÝKON.

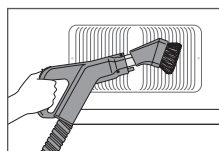

Na dodanie °ahkosti vankúšom...

Použite vrecko na vankúše. Toto šikové plastické vrecko odstráni starý, zaprášený vzduch z vankúšov a má takú ve°kos°, aby sa hodil aj na najvä°šie vankúše. Za°nite tak, že vložíte vankúš do vrecka. S nástavcom na °alúenie pripojeným ku koncu ty°e rukováte hadice pevne podržte vrecko na vankúše okolo ty°e, zapnite Rainbow a sledujte, ako sa vysáva starý, zaprášený vzduch. Bez toho, aby ste uvo°nili vrecko okolo ty°e, odpojte hadicu z prednej strany Rainbow a pripojte ju k otvoru výfuku vzduchu. Teraz je Váš vankúš °nafúkaný° °istým vzduchom premytým vo vode.

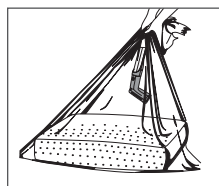

riešenie pre kompletné čistenie domova

Na osvieženie spánku...

Použite Rainbow výkonný nástavec Power Nozzle. Matrace, úložné priestory, posteľné rámy, vankúše, detské postieľky a spacie vaky môžete dôkladne vyčistiť s čistiacim systémom Rainbow. Použite výkonný nástavec Rainbow na uvoľnenie a eliminovanie vlasov, odumretej kože, drobného prachu, omrvínok a iných častí z Vašej postele. Upozornenie: Použitie výkonného nástavca Rainbow na jemnej posteli alebo bielizni a plachtách môže spôsobiť škody.

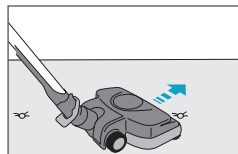

Na pumpovanie a fúkanie vzduchu...

Použite nástavec s pumpou. Nástavec s pumpou Rainbow je perfektný na rýchle nafúkanie matracov, plážových lopt a iných nafukovacích hračiek.

VAROVANIE: Uistite sa, že špička pumpy je poriadne na mieste. Ak nie, bude silno odfúknutá od nástavca.

INŠTRUKCIE:

1. Dajte dolu zadný panel výfuku na Rainbow.
2. K otvoru výfuku pripojte hadicu Rainbow.
3. Nastavte prúdenie vzduchu na **PLNÝ VÝKON**.
4. Pripojte nástavec s pumpou k rukoväti hadice.
5. Poriadne vložte koniec nástavca s pumpou do otvoru na predmete, ktorý chcete nafúkať.
6. Zapnite Rainbow na **VYSOKÝ**.

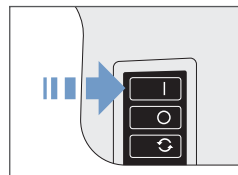
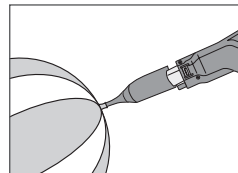
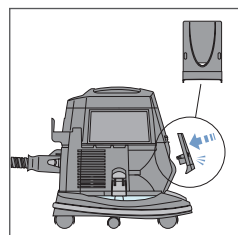

 REŽIM DÚCHADLA

 REŽIM SATIA

 ŠPIČKA PUMPY

Na čistenie úzkych priestorov...

Použite čistič úzkych priestorov. Pre dokonalé vyčistenie obzvlášť nedostupných miest použite čistič úzkych priestorov. Tento mnohostranný nástavec môžete použiť buď so špičkou pumpy alebo flexibilným čističom ciievok, v závislosti od situácie.

TIP: Čistič úzkych priestorov je perfektný pre dôkladné vyčistenie interiéru Vášho auta.

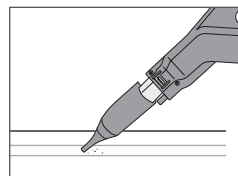

Na čistenie pod chladničkou...

Použite čistič ciievok. Jedno z najčastejšie prehliadaných miest v domácnosti je pod chladničkou. Chladiace ciievky chladničiek priťahujú prach a omrvinky a môžu byť menej efektívne a energeticky úložnejšie, keď sú zakryté nečistotou. Vďaka svojej štíhlejmu dizajnu môžete čistiť ciievky, akokoľvek použijete na vysávanie viditeľných chladiacích ciievok Vašej chladničky a pod umývadla alebo sušičky.

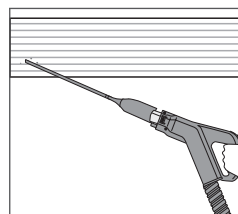

zlepšite svoj rainbow® s príslušenstvom

Pre viac informácií o týchto produktoch kontaktujte autorizovaného distribútora Rainbow.



Odnímateľná jednotka AquaMate na čistenie kobercov Vám umožňuje dosiahnuť profesionálne výsledky bez ceny za profesionálny prístroj. AquaMate pracuje efektívne na väčšine typov kobercov a rýchlo vysušuje. Škvŕny spôsobené rozliatymi nápojmi, zvieratami a špajami od blata môžete rýchlo odstrániť. Vaši susedia si budú myslieť, že Vaše koberce boli profesionálne vyčistené. Používajte s AquaMate Carpet Cleaning solution pre dokonalé výsledky z čistenia.



Dostane sa aj tam, kam sa ešte žiaden mop nedostal. Nezávislá veľkokapacitná nádrž RainJet-u umožňuje perfektné čistenie pri väčších upratovaniach. Špongiový a kefový nástavec môžete použiť na striedačku na podlahe s dlažbou alebo linoleom na odstránenie usadenej nečistoty a zvyškov. Prevráťte špongiu a Squeeee zanechá podlahu bez škvŕny. Používajte s Clean Floor solution pre dokonalý výsledok z čistenia.



Elegantný, ľahký dizajn RainbowMate umožňuje prístup a čistenie menších povrchov, ako sú schody, hlinená a interiéry áut. RainbowMate má motorom riadenú kefu pre maximálny čistiaci výkon.



Ste pripravení nadýchnúť sa čerstvého vzduchu? RainMate Vám dá sladký voňavý vzduch najpraktickejší, najjednoduchší a najatraktívnejším spôsobom. Jednoducho pridajte pár streknutí Vašej obľúbenej vône Rainbow alebo Rainbow Fresh Air solution do nádrže na vodu RainMate a okúste úžasnú čerstvosť.

Kefa na podlahy a steny Jumbo

35 cm široká kefa na podlahy a steny Jumbo pokryje väčšiu plochu, vďaka čomu môžete veľké plochy čistiť rýchlejšie.

3,76 litrová nádoba na vodu

3,76 litrová nádoba na vodu je vhodná pre väčšie upratovacie práce, umožňuje Vám čistiť dlhú dobu bez výmeny vody. 3,76 litrová nádoba je prispôbená podvozku Rainbow a zdvojnásobí čistiacu kapacitu Rainbow-u.

Predĺžená hadica

2,4 metrová predĺžená hadica poskytuje väčší dosah, keď použijete nástavce Rainbow a výkonný nástavec Power Nozzle. Pohodlné pre čistenie veľkých schodísk a vysokých stropov.

Rexafoamer

Rexafoamer vytvorí "suchú" penu z tekutého šampónu. Vaše behúne a koberce môžete ľahko našampónovať, profesionálne ošetriť, priamo doma. Používajte spolu s Rexafoamer Shampoo solution pre dokonalé výsledky z čistenia.

výkonný nástavec rainbow® power nozzle™ *

Lahutky Rainbow Power Nozzle odstráni nečistoty z hĺbky Vašich kobercov, veľkých behúňov a podláh s tvrdým povrchom. Jeho silná obnovujúca sa kefa uvoľňuje prach, vlákna, vlasy a špinu, zanechávajúc Váš koberec jemný a čistý. Leaving your carpet soft and clean. Aktívne kefové čističe okrajov pomáhajú odstrániť špinu zachytenú pozdĺž okrajov koberca, popri stenách a pri nábytku. Ovládať prúdenie zapnite na PLNÝ VÝKON.

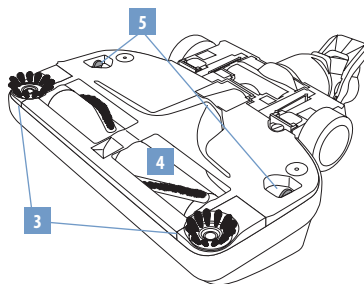

* Prístupné ako voliteľné príslušenstvo. Pre viac informácií kontaktujte autorizovaného distribútora Rainbow.

1. Nožná uvoľňovacia páčka
2. Otočné rameno
3. Aktívne okrajové kefy

4. Kefové valčeky
5. Páčky pre uvoľnenie základnej platne

Kontaktujte autorizovaného distribútora Rainbow pre výmenu remienkov Power Nozzle a ďalšieho príslušenstva.

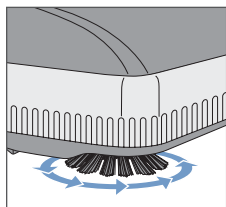

Aktívne čistenie okrajov...

Rainbow Power Nozzle má funkciu aktívneho čistenia okrajov kefov na oboch stranách. Prejdite ktoroukoľvek stranou Power Nozzle pozdĺž stien alebo popri nábytku a odstráňte špinu zachytenú pozdĺž okrajov koberca.

VAROVANIE: Aby ste sa vyvarovali riziku poranenia elektrickým prúdom, NIKDY nevsávajte s Power Nozzle vodu ani iné tekutiny.

UPOZORNENIE: Power Nozzle používajte len na suché vysávanie. Nepoužívajte vonku ani na mokrých povrchoch.

UPOZORNENIE: S Rainbow Power Nozzle nikdy nevsávajte ťažké alebo ostré predmety. Veci ako spony, sponky, klinčeky, farbičky a ceruzky môžu spôsobiť poškodenie kefového valčeka alebo remienka.

UPOZORNENIE: Vždy sa uistite, že Váš Rainbow je odpojený zo zásuvky, keď idete pripojiť Power Nozzle.

UPOZORNENIE: Jednotku vždy odpojte z elektrickej siete, keď vykonávate servis.

UPOZORNENIE: Motor neolejujte. Motor sa permanentne namazaný a utesnený.

UPOZORNENIE: Pred použitím zariadenia Rainbow Power Nozzle na holých tvrdých povrchoch sa poraďte s výrobcom podlahovej krytiny. Potom zariadenie Power Nozzle otestujte na nenápadnom mieste, aby ste sa uistili, že sa podlahová krytina pri jeho použití nepoškodí.

montáž a obsluha power nozzle™

Montáž

- Pred použitím Power Nozzle si pozrite Príručku pre rýchly zaťah na stranách 8-9, aby ste si pripravili Rainbow.
- Vložte spodnú tyč ušším koncom do otvoru, ktorý sa nachádza na vrchu Power Nozzle. Stlačte smerom dolu, kým nezacvakne uzamykací gombík.

Obsluha

- Zapojte Rainbow.
- Zapnite sieťový vypínač do režimu VYSOKÝ.
- Na rukoväti hadice zapnite ovládací ventil prúdenia vzduchu na PLNÝ VÝKON.
- Pre uvoľnenie z kolmej polohy dajte svoju ľavú nohu na vrch Power Nozzle. Potom uchopte tyč a potiahnite dozadu.
- Stlačte spínač na rukoväti hadice s pištoľovým držadlom pre aktivovanie Power Nozzle. Uvoľnením spínača vypnete Power Nozzle. Prípadne: Použite blokovací spínač (viď strana 7).
- Posúvajte Power Nozzle pomaly dopredu a dozadu po koberec vo výhľadových a ťahákmi ťahmi. Nechajte, aby prácu urobil Power Nozzle a Rainbow.
- Pre uzamknutie Power Nozzle do zvislej polohy položte ľavú nohu na vrch Power Nozzle. Potom chyťte tyč a potlačte ju vpred, až kým tyčový systém nie je úplne zasunutý do uzamykacích držiakov.
- Ak chcete odpojiť Power Nozzle z tyče, položte nohu na nočný uvoľňovač nad obojím ramenom.

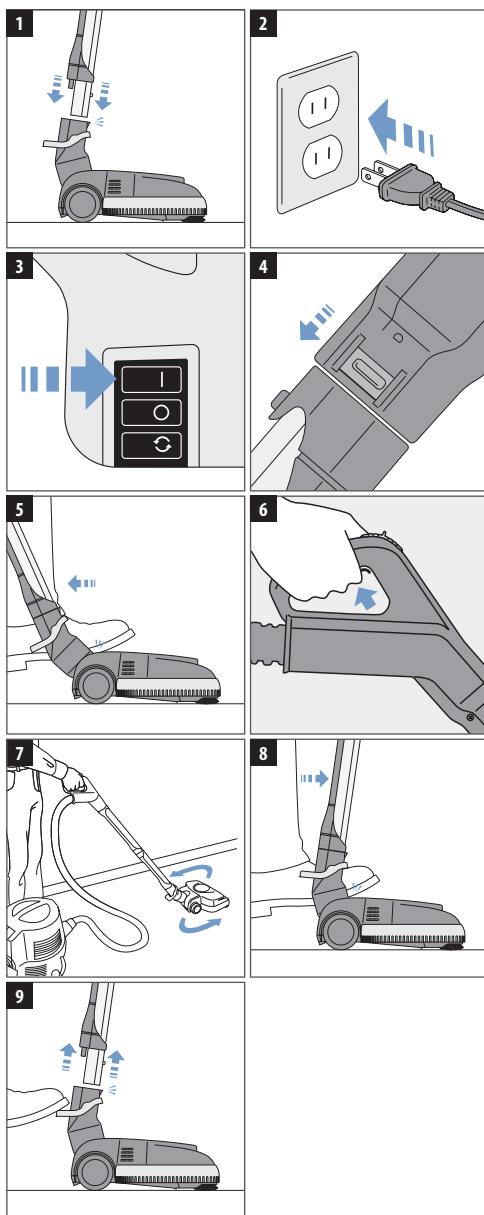

výmena remienka power nozzle

Pre dokonalý výkon Vám odporujeme vymeniť remienok Rainbow Power Nozzle každých 12 až 18 mesiacov, alebo keď zaznamenáte oslabený čistiaci výkon. Váš Power Nozzle je dodávaný s jedným náhradným remienkom, a môžete ho ľahko vymeniť za pár minút. Tento náhradný remienok sa nachádza vo vrecku náhradného remienka pod základnou platňou. Ak potrebujete ďalšie náhradné remienky, kontaktujte autorizovaného distribútora Rainbow.

VAROVANIE: Pred opravou vždy odpojte od zdroja elektrického napájania.

1. Otočte Power Nozzle dolu hlavou. Pomocou plochého skrutkovača alebo mince otočte upevňovací kryt o 90° doľava (oproti smeru pohybu hodinových ručičiek).
2. Pomocou oboch palcov odtláčajte záchytky na oboch stranách základnej platne von a vytiahnutím odomknite.
3. Následne vsuňte ukazovák do dvoch bočných otvorov vedľa kolies. Potiahnite bočnú platňu nahor, pričom tlakom zdvíhate základnú platňu.
4. Otočte sadu kefových valčekov smerom dopredu (čistiace kefy sú dolu hlavou) a odoberte ju.
5. a) Prstom vytiahnite z motora poškodený remienok; b) Zdvihnite kefový valček a vyberte použitý remienok.
6. Položte nový remienok na koniec valca kefy; Upravte nový remienok okolo remenice.
7. a) Umiestnite kefový valček dolu hlavou čistiacimi kefkami nacentrovanými na vrch dvoch bočných záchytiiek. Remienok nasaďte na koniec motora; b) Otočte sadu kefového valčka vpred, až kým čistiace kefy riadne nestoja. Kefový valček pootočte smerom k sebe tak, aby bol remienok v strede remenice.
8. Umiestnite základnú platňu na kryt Power Nozzle. Stlačte dole, až kým predná, dve bočné záchytky a zadné záchytky nezapadnú na miesto.
9. Pomocou plochého skrutkovača alebo mince otočte upevňovací kryt o 90° doprava (v smere pohybu hodinových ručičiek) a uzamknite základnú platňu. Montáž je dokončená.

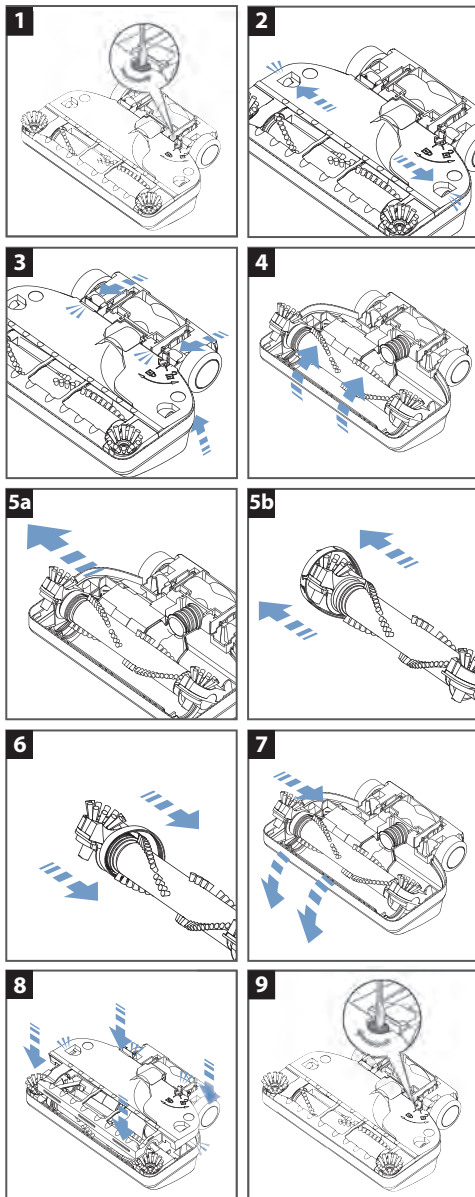

používate, ská príruka na odstraovanie problémov

Váš Rainbow® je vybavený funkciou, ktorá v prípade abnormálneho správania vypne elektrické napájanie hadice.



KÓD SVETELNÉHO INDIKÁTORA	MOŽNÁ PRÍINA	NÁPRAVNÉ OPATRENIE
Nepretržité svetlo	Jednotka je zapnutá, pričom spúšaa rukoväte hadice je v polohe "zamknutie-zapnuté" (Power Nozzle bude vydáva° rytmický zvuk).	Na 3 sekundy uvo°nite zámok spúšaa rukoväte hadice. Pokra°ujte v bežnom používaní.
2-krát zabliká, opakovanie	Kefový val°ek Power Nozzle je zablokovaný.	Vypnite jednotku / vytiahnite napájanie. Odstráňte ne°istoty z kefového val°eka Power Nozzle. Pokra°ujte v bežnom používaní.
	Elektrické kontakty sú mokré.	Vypnite jednotku / vytiahnite napájanie. Osušte elektrické kontakty. Pokra°ujte v bežnom používaní.
		Ak nápravné opatrenie nevyrieši problém: Kontaktujte Autorizovaného distribútora alebo Servísne centrum.
4-krát zabliká, opakovanie	Elektrické kontakty sú mokré.	Vypnite jednotku / vytiahnite napájanie. Osušte elektrické kontakty. Pokra°ujte v bežnom používaní.
		Ak nápravné opatrenie nevyrieši problém: Kontaktujte Autorizovaného distribútora alebo Servísne centrum.
6-krát zabliká, opakovanie	Problém pripojenia elektrickej hadice alebo tyče.	Kontaktujte Autorizovaného distribútora alebo Servísne centrum.

sprievodca odstraňovaním problémov

Toto zariadenie Rainbow bolo dôkladne testované a skontrolované. V prípade menších problémov Vám nasledujúce postupy odstraňovania problémov pomôžu pri identifikácii a oprave chyby. Ak neviete opraviť chybu, kontaktujte Autorizovaného distribútora Rainbow a žiadajte opravu. Nižšie neuvedený servis musí vykonať Autorizovaný distribútor Rainbow alebo Servisné centrum.

VAROVANIE: Pred údržbou jednotky ju odpojte zo zdroja napájania. Mohli by ste si prívodiť úraz elektrickým prúdom alebo zranenie.

PROBLÉM	MOŽNÁ PRÍČINA	MOŽNÉ RIEŠENIE
Motor zariadenia Rainbow nebeží.	Rainbow nie je správne zapojený k nádobu na vodu. Vstup vzduchu je upchatý.	Uistite sa, že bočné úchytky nádoby na vodu sú zamknuté.
	Nie je dobre zapojený.	Pevne zapojte jednotku alebo použite inú elektrickú zásuvku.
	Vstup vzduchu je upchatý.	Dôkladne ho vyčistite.
	Ochrana automatického resetovania motora sa zasekla.	Vypnite Rainbow. Nechajte ho vypnutý po dobu 30 sekúnd. Následne ho opäť zapnite.
Zjavne znížený prietok vzduchu	Poškodený kábel, spínač alebo Rainbow.	Kontaktujte Autorizovaného distribútora Rainbow alebo Servisné centrum.
	Rainbow nie je správne naložený na nádrž s vodou.	Uistite sa, že Rainbow je správne naložený a pripevnený na nádobu s vodou.
	Upchatá hadica, tyč, nástavec alebo Power Nozzle.	Odstráňte dôvod upchatia.
	Je potrebná oprava alebo výmena HEPA neutralizátora.	Odstráňte HEPA neutralizátor a očistite ho alebo vymeňte.
	Rainbow beží nízkou rýchlosťou.	Prepnite napájanie na vysokú rýchlosť.
	Separátor je upchatý alebo znečistený.	Vyberte separátor a očistite ho (viď strana 10).
Z jednotky uniká prach	Nízka úroveň vody v nádrži.	Naplňte nádrž s vodou na požadovanú úroveň.
	Nadmerne znečistená voda v nádrži.	Vymeňte za čistou vodu.
	Diera na HEPA neutralizátore.	Kontaktujte Autorizovaného distribútora Rainbow alebo Servisné centrum.
	Nadmerne spenená voda v nádrži	Mydlové znečistenie v nádrži s vodou.
	Vysoká úroveň vody v nádrži.	Vyprázdňte nádrž na vodu a doplňte na požadovanú úroveň.
	Z jednotky vychádza plesnivý zápach	Nádrž s vodou nebola po použití vyčistená alebo ošetrovaná.
	Separátor je upchatý alebo znečistený.	Odstráňte separátor a očistite ho (viď strana 10).

PROBLÉM	MOŽNÁ PRÍČINA	MOŽNÉ RIEŠENIE
	Opatrobovaný HEPA neutralizátor.	Odstráňte HEPA neutralizátor a očistite ho alebo vymeňte.
	Rainbow skladovaný na nádrži s vodou.	Neskladujte Rainbow na nádrži s vodou.
Zariadenie je horúce; spozorovaný zápach ako po pálení.	Upchatá hadica, tyč, nástavec alebo Power Nozzle.	Odstráňte dôvod upchatia.
	Rainbow nie je správne naložený na nádrž s vodou.	Uistite sa, že Rainbow je správne naložený a pripevnený na nádobu s vodou.
Nezvyčajný zvuk, hluk alebo vibrácie.	Separátor je upchatý alebo znečistený.	Odstráňte separátor a očistite ho.
	Hladina vody v nádrži je nad strednou úroveň.	Vyprázdňte nádrž na vodu a doplňte na požadovanú úroveň.
Motor Power Nozzle nebeží.	Blokovací spínač je vypnutý.	Prepnite ho do strednej polohy a stlačte spúšťač.
	Spínač na rukoväti nie je aktivovaný.	Musíte stlačiť ovládač na rukoväti elektrifikovanej hadice.
	Tyče nie sú zapojené.	Uistite sa, že tyče sú riadne pripojené.
	Nie je spojenie medzi tyčami.	Uistite sa, že tyče sú riadne do seba zapojené.
	Ochrana automatického resetovania motora sa zasekla.	Vypnite Rainbow. Nechajte ho vypnutý po dobu 30 sekúnd. Následne ho opäť zapnite.
Motor Power Nozzle beží, ale kefa sa netočí.	Roztrhnutý remienok.	Odpojte z prúdu; Dajte dolu základnú platňu; Uistite sa, že kefa sa voľne otáča; Vymeňte remienok.
Kefa Power Nozzle sa zastavila a nedá sa točiť.	Nejaký predmet sa zachytil v priestore kefy.	Odpojte z prúdu; Dajte dolu základnú platňu; Vyberte cudzí predmet; Uistite sa, že kefa sa voľne otáča.
	Ložisko je opotrebované.	Kontaktujte Autorizovaného distribútora Rainbow alebo Servisné centrum, aby Vám vymenili kefu.
Power Nozzle nezbera poriadne nečistoty.	Vzduchová komora je upchatá.	Odpojte z prúdu; Dajte dolu základnú platňu; Vyčistite celú vzduchovú komoru.
	Upchaté tyče alebo hadica.	Odpojte z prúdu; Odstráňte prekážku; Pripojte k Rainbow; Uistite sa, že vzduch voľne prúdi cez hadicu.
	Štetiny sa nedotýkajú koberca.	Uistite sa, že pred upevnením je základná platňa úplne na svojom mieste; Vymeňte kefu, ak sú štetiny príliš zodraté a krátke.
	Keфы na čistenie okrajov sú zodraté.	Kontaktujte Autorizovaného distribútora Rainbow alebo Servisné centrum o vhodných okrajových kefách.

vône a °istiacie riešenia rainbow®

Viac informácií o týchto produktoch získate u Autorizovaného distribútora Rainbow.



rainbow vône

Vneste sladké a obťerstvujúce vône jarnej záhrady alebo ťerstvého vzduchu do svojho domova s vôňami Rainbow.

Eukalyptus
Bobuľa
Pomaran°
Citrón
Kvet jablonePine

Vanilka
Fialka
Gardénia
Korenie



luxusná kolekcia

Rozmaznávajte svoje zmysly s luxusnou kolekciou Rainbow®, prístupné v štyroch nezvyájných vôňach.

ajovniková mäta Pomaran°ový zázvor
Palisander s mandarínkou Levandu°ová borievka



°erstvý vzduch

Toto vysoko koncentrované riešenie deodorantu a osviežova°u vzduchu zmiernuje nepríjemné pachy v domácnosti, ako sú ryby, tabak, kapusta, farba a podobne, zatiaľ°o Vy upratujete.



°istá podlaha

Riešenie pre °istú podlahu Rainbow Clean Floor je ideálne pre dôkladné vy°istenie linoleí alebo dlažieb. Len použite prípravok Clean Floor solution a nechajte ho urobiť° prácu.



aquamate®

Špeciálne vytvorené pre použitie s Rainbow AquaMate, riešenie pre °istenie kobercov AquaMate kombinuje °isti°, osviežova°, ochranu a obnovova° farieb pre dokonalý výsledok z °istenia.



rexafoamer

Riešenie Rexafoamer Shampoo rýchlo odstráni škaredý ýlm z behúňov a kobercov. Nie je potrebné silné šúchanie. Dôkladne °istí, rýchlo schne.

OBMEDZENIE ZÁRUKY

Rexair poskytuje svojim nezávislým Autorizovaným distribútorom Rainbow, a iba im, písomnú štvorročnú (4-ročnú) záruku na ťistiaci systém Rainbow a priložené príslušenstvo a osemročnú (8-ročnú) záruku na motorový/elektronický ovládač vysávača. Náhradné diely môžu byť nové alebo znovu vyrobené, podľa výhradného rozhodnutia Rexairu. Tieto záruky nepokrývajú bežné opotrebenie vyplývajúce z používania výrobku. Napriek tomu Rexair ako výrobca nejedná priamo so spotrebiteľom ani neposkytuje spotrebiteľovi písomnú záruku, zákon ukladá samozrejme zodpovednosti všetkým výrobcam, ktorí vyrábajú výrobky pre spotrebiteľov. Výrobky nesmú byť chybné a musia vo všeobecnosti vyhovovať svojmu určenému použitiu. Tieto samozrejme záruky obchodovateľnosti a vhodnosti sú uznávané spoločnosťou Rexair. Ďalej Rexair vyžaduje od každého Autorizovaného distribútora, aby podal alej spotrebiteľovi, prostredníctvom vlastnej písomnej záruky Autorizovaného distribútora, výhody záruky Rexair takémuto Distribútorovi.

Výrobca, Rexair, vytvoril hrdé vlastníctvo predaja vynikajúceho výrobku cez svojich Autorizovaných distribútorov počas viac ako 75 rokov, a angažuje sa pri servise a podpore používateľov Rainbow.

Rexair predáva ťistiaci systém Rainbow len nezávislým Autorizovaným distribútorom, ktorí majú skúsenosti s priamym domácim predajom. U týchto Autorizovaných distribútorov sa predpokladá zodpovednosť za distribúciu a servis ťističa Rainbow priamo cez ich dilerov alebo cez nezávislých Poddistribútorov a ich dilerov.

Rexair nemá žiadnu zmluvu alebo právny vzťah s nezávislými malopredajcami, ktorí nadobúdajú výrobky priamo alebo nepriamo od Autorizovaných distribútorov, a môže sa pokúsiť vyriešiť reklamácie zákazníkov od takýchto malopredajcov len cez zodpovedných Autorizovaných distribútorov. Vyhlásenou politikou Rexair je udržať každého Autorizovaného distribútora zodpovedným za nápravu reklamácií od lena kupujúcej verejnosti týkajúcich sa predaja alebo servisu ktorýmkoľvek z týchto nezávislých malopredajcov.

Rexair alej vyžaduje, aby každý Autorizovaný distribútor poskytoval promptný a odborný servis prístupný cez ich vlastné servisné predajne alebo prostredníctvom zodpovedných nezávislých servisných predajcov v tých obciach, v ktorých predáva výrobky Rexair cez svojich nezávislých subDistribútorov a predajcov.

Nestraťte meno a adresu predajcu alebo distribútora, od ktorého ste Rainbow Cleaner zakúpili. Kontaktujte ho, ak potrebujete radu ohľadom starostlivosti o Váš Rainbow, záručné krytie, servis a najbližšiu servisnú predajňu. Ak ho nemôžete kontaktovať, alebo máte pocit, že nedostávate riadnu asistenciu od autorizovaného distribútora, nebojte sa kontaktovať oddelenie služieb zákazníkom Rexair, aby Vám pomohlo. Poskytnú Vám meno, adresu a telefónne číslo autorizovaného distribútora vo Vašej oblasti.



Clean Air Delivery Rate

Rainbow
e SERIES e²

C e r t i f i e d R a t i n g

Porovnajete si hodnoty Dodávky čistého vzduchu (Clean Air Delivery Rate - CADR) pre jednotlivé čističe vzduchu. Najprv sa pozrite na veľkosť miestnosti. Následne si všimnite hodnoty CADR pre tabakový dym, prach a pel.

Rainbow® e² sa odporúča používať v jedinej uzavretej miestnosti s veľkosťou asi 90 štvorcových metrov.

Hodnoty veľkosti miestnosti vyhovujú kritériám Certifikáneho programu AHAM na zníženie množstva dymu o 80%. Vyššie hodnoty CADR zlepšujú výkon v miestnostiach všetkých rozmerov. Prenosné čističe vzduchu budú oveľa efektívnejšie v miestnostiach, kde sú všetky dvere a okná zavreté.

HODNOTY CADR:

Tabakový dym: 55

Prach: 61

Peľ: 67

Čím vyššie číslo, tým rýchlejšie filtruje jednotka vzduch.

Tieto hodnoty predstavujú výkon, ktorý sa môže očakávať prvých 72 hodinách prevádzky, akší výkon sa môže v závislosti od používania líšiť.

Association of Home Appliance Manufacturers



rainbowsystem.com

REXAIR LLC | TROY, MICHIGAN

© 2011 REXAIR LLC | R15637B-5 | PRINTED IN U.S.A.

