



rainbow[®]

ΣΥΜΦΩΝΑ ΜΕΤΗΝ ΑΡΧΗ ΟΤΙ

Wet Dust Can't Fly

«Η ΒΡΕΓΜΕΝΗ ΣΚΟΝΗ ΔΕΝ ΠΕΤΑΕΙ!»

ΤΟ RAINBOW® ΧΡΗΣΙΜΟΠΟΙΕΙΤΗ

The Power of Water

«ΔΥΝΑΜΗ ΤΟΥ ΝΕΡΟΥ»

ΓΙΑ ΝΑ ΑΠΟΜΑΚΡΥΝΕΙ ΑΠΟΤΕΛΕΣΜΑΤΙΚΑ ΤΗ
ΣΚΟΝΗ ΚΑΙ ΤΑ ΑΕΡΟΦΕΡΤΑ ΣΩΜΑΤΙΔΙΑ ΑΠΟ ΤΟ
ΣΠΙΤΙ ΣΑΣ.



Εξυπη^ο έτησης π^λ τών

Το Rainbow[®] και Power Nozzle διαθέτει ένα σειριακό αριθμό εξυπηρέτησης πελατών μόνο μετά από τον έλεγχο εγγύησης ποιότητας, ως μέρος του προγράμματος εξυπηρέτησης πελατών Rexair. Αυτός ο σειριακός αριθμός αρέχει:

- ✓ Ταυτοποίηση ιδιοκτησίας για εσάς
- ✓ Διασφάλιση για επιτυχή εξέλιξη ποιότητας
- ✓ Ταυτοποίηση εγγύησης για το διανομέα σας
- ✓ Διασφάλιση κατ'επίταξη «σαν καινούριο»

Για μελλοντική αναφορά, καταγράψατε το σειριακό αριθμό στο χώρο που διατίθεται παρακάτω. Απαγορεύεται η πώληση μη αυθεντικών, νέων Rainbow[®] και Power Nozzle χωρίς αυτόν τον αριθμό. Αν ο σειριακός αριθμός λ'ήπει, η Rexair δεν αναγνωρίζει την προέλευση, την ηλικία ή την κατάσταση της συσκευής. Αν δεν μπορείτε να εντοπίσετε το σειριακό αριθμό στο Rainbow[®] και το Power Nozzle, παρακαλούμε επικοινωνήστε με το τμήμα εξυπηρέτησης πελατών της Rexair.

ΠΡΑΚΤΟΣ ΑΡΘΜ. RAINBOW

Model: e2 - 73 db(A)

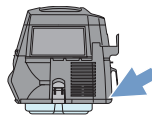

ΟΝΟΜΑ

ΕΠΩΝΥΜΙΑ

ΠΟΛΗ/ΚΡΑΤΟΣ /
ΤΑΧΥΡ. Μ.Κ.

ΚΑΤΗΓΟΡΙΑ

ΗΛΕΚΤΡΟΝΙΚΟ
ΑΧΡ. ΜΕΙ



Για συμβουλές σχετικά με τη φροντίδα του Rainbow και πληροφορίες για την εγγύηση, τα ανταλλακτικά και τη συντήρηση, επικοινωνήστε με τον εξουσιοδοτημένο διανομέα Rainbow της περιοχής σας.

Μήνυμα από τη REXAIR®

Για να σας ευχαριστούμε που επιλέξατε το σύστημα καθαρισμού Rainbow. Σήμερα, τα προϊόντα Rainbow πωλούνται και στις 50 Ηνωμένες Πολιτείες και σε πάνω από 75 χώρες στον κόσμο. Πιστεύουμε ότι το σύστημα οικιακού καθαρισμού Rainbow είναι το πιο ασφαλές και ευέλικτο της αγοράς.

Με την κατάλληλη χρήση και φροντίδα, το Rainbow θα βελτιώσει σημαντικά το χώρο σας και θα σας προσφέρει πολυετή, αξιόπιστη λειτουργία. Διαθέτουμε λύσεις για να διαβάσετε τον οδηγό και να εξοικειωθείτε με το καινούριο σας σύστημα καθαρισμού Rainbow. Αν έχετε ερωτήσεις ή αντιμετωπίζετε προβλήματα με το Rainbow, αρακαλούμε επικοινωνήστε με το διανομέα ή τον έμπορο από τον οποίο αγοράσατε το Rainbow. Αν η επικοινωνία είναι αδύνατη, μπορείτε να επικοινωνήσετε για βοήθεια με το τμήμα εξυπηρέτησης πελατών της Rexair.



Η Rexair είναι περήφανο μέλος της Ένωσης Κατευθυνόμενης Πώλησης και τηρείται υπό την εποπτεία της DSA.



Rainbow® είναι η ηλεκτρονική συσκευή που είναι ειδικά σχεδιασμένη για να καθαρίσει το σπίτι σας από αλλεργιογόνα και άλλες βλαβερές ουσίες. Είναι ασφαλές και φιλικό προς το περιβάλλον. Είναι η καλύτερη επιλογή για άτομα με άσθμα και αλλεργίες. Είναι η καλύτερη επιλογή για άτομα με άσθμα και άλλες βλαβερές ουσίες.*

CERTIFIED
asthma & allergy
friendly™

Meets
ASP:03:03
Standard for
Vacuum Cleaners



Asthma and Allergy
Foundation of America
aafa.org/certified

*Ο λογότυπος "Asthma & Allergy Friendly" και "ASTHMA & ALLERGY FRIENDLY" είναι σήματα πνευματικής ιδιοκτησίας και ορισμένα είναι εμπορικά σήματα της ALLERGY STANDARDS LIMITED. © THE ASTHMA AND ALLERGY FOUNDATION OF AMERICA "η εταιρεία μας", είναι της AFAA.

Rexair® LLC

50 W. Big Beaver Road, Suite 350
Troy, Michigan 48084
United States of America

(248) 643-7222

custserv@rexairllc.com
rainbowsystem.com

*α Rainbow®, RainMate®, RainMate®, AquaMate®, Rexair®, The Power of Water®, Wet Dust Can't Fly™ και η διαμόρφωση του "R" είναι σήματα και εμπορικά σήματα της Rexair LLC, "Rexair", "Rexair" και "Rexair" είναι εμπορικά σήματα της Rexair LLC, "Rexair", "Rexair" και "Rexair" είναι εμπορικά σήματα της Rexair LLC.

σηΰντι έΰ πληροφοΰ σφΰλΰ



ΠΑΡΑΚΑΛΟΰ Μΰ ΑΒΑΰ Λΰ ΗΓΰ Σ Πΰ Ν ΤΗ ΧΡΗΣΗ Τ Ν Σΰ Κΰ Ν
ΧΡΗΰ Μ ΰ Π ΰ Ε Μ ΰ Α Ρ ΰ Η Μ Α ΰ Π ΰ Ν ΰ Α Ο Κ Α ΰ Σ Κ ΰ Α ΰ Η ΰ

▲ ΠΡΰ ΟΠΟΰ Η ΰ: Ο ηΰ τροφόρος σωΰ νας πΰ ριέχΰ η ΰ τριΰ ύρματα και θα ρέΰ ίνα ΰ έγχΰται ταΰ τιΰ —α μη χρηΰμο οηΰηΰ τΰ ρΰτω ηΰ οΰ έχΰ οΰ τΰ ηΰ έχΰ οΰ τΰ τοΰ ηΰ —α α οφΰυΰ τΰ τηΰ ογΰ αιχηρών αντιΰ ιμένων, ην χρηΰμο οΰ τΰ αι μηΰ ιδιορΰνΰ τΰ ωΰ να οΰ έχΰ οΰ φΰ ρΰ τΰ φΰ ι οινών, τΰ μΰ ενάΰ φυΰ ριμένοΰ ιανομέα της Rainbow μΰ το έντρο/ ήρΰ ιών για ΰ ι ές. ην ΰ τΰ τηΰ αΰ γρό για ΰ α ριΰ μαΰ —α χρηΰμο οΰ τΰ τον ηΰ τροφόρο ωΰ να μόνοΰ νδΰ α μό μΰ ξαρτΰ μάτα της Rainbow χαΰ οΰ έχΰ ν γράνΰ τΰ ύμφωνα μΰ τις ροδιαγραφές ΰ α ριΰ μου της Rainbow. —α ΰ τΰ ν τοΰ αΰ τΰ τηΰ ριν αΰ ό τηΰ ύνδΰ ηΰ την αΰ οΰ ύνδΰ η τοΰ ωΰ να ΰ τοΰ μηχανοΰ τητοΰ α ροφΰ ιοΰ

▲ ΠΡΰ ΟΠΟΰ Η ΰ: ΰ αιτίας τοΰ ΰ ινδύνοΰ ηΰ ΰ τρο, ηξίας, όΰ ς, οηΰ ηΰ τριΰ ές ές ρέΰ ίνα χρηΰμο οιοούνται μόνοΰ ύμφωνα μΰ τις οδηγΰς. ν ρέΰ ίνα γίνΰται μηΰ ιτρΰ ό μΰ η χρΰ η ο οιοΰ ό ατΰ ηΰ τριΰ οΰ ροφοντος. —οΰ όΰ οτΰ ρχΰ ηΰ τριΰ ό ρΰ μαΰ, μΰ ορΰ τναΰ ρξει διαρροΰ ραχΰ ύ ρωμα. Αν ο χρΰ της τέΰται τοΰ έδαφος, ό γιΰ οΰ δωμΰ τιοΰ όΰ ένα τρώμαΰ ρούμ ροΰ τναΰ αγγΰζει τοΰ τωμαΰ, μΰ ορΰ τναΰ ρο ληΰ τΰ ο, αρΰ ηΰ τρο ληΰτα. Γιαΰ τοΰ, χρηΰμο οΰ τΰ το Rainbow μόνοΰ σύμφωνα με τις οδηγΰς στο παρόν Έγχΰ Ιδιο Χρΰ τηΰ.

▲ ΠΡΰ ΧΗΰ: ό δοχΰ τΰ νΰ ρού Rainbow δΰ μαΰ ΰ ιΰ τα οΰ όα αντιΰ τέΰονται την γράντιΰ δρΰ ή τοΰ νΰ ρού, ό ωςΰ αΰώδηΰ ιπαρΰ τατιΰ (για αρΰ δΰ ιγμαΰ αιΰ ληΰ τΰ χτΰ) οΰτΰ αι οΰ τΰς μορφΰ όνης (ό ωςΰ ραμιΰ ές οΰ τΰς ξεροΰ ιΰ ό όνη αΰ ό οΰ). η χρηΰμο οΰ τΰ το Rainbow για ναΰ α ρΰ τΰ τητιΰ τοΰ ζιΰ ί αΰ η γυρωΰ αΰ αΰ τΰ.

1. Αυτή η ΰ μπορεί να χρησιμΰ οηΰθεί αΰ οΰ αιδιά 8 ΰ αι άνω ετών ΰ αι αΰ ρόσπα με μειωμένΰς φυσικέΰς, αισθητήριεΰς νευματικέΰς ικανότητεΰς μεΰ εΰψη πείραΰ αι γνώσεώνΰ ό τον όροΰ ότι έχουνη σωστηΰ τΰ εΰψη αΰθοδήγηση όσον αφορά τη χρηΰση της εΰψηΰ με ασφαλΰ τροΰ όΰ αι τουΰς κινδύνοΰς, ου αυτηΰ εμπειριΰχει. Ταΰ αιδιά δεν επιτρέπεται ναΰ αΰζουν με τηΰ Καθαρισμαΰ αι συντήρησηΰ αΰ το χρηΰστη δεν πρέπει ναΰ ανατίθενται σε παιδιΰ χωρίς επίβλεψη.
2. Σΰ τε τοΰ αΰ τον ΰ τρικό του διακό τη ριν ναΰ το βγάλετε αΰ την ριΰα. Βγάλετε το Rainbow αΰ ό την ριΰα όταν δε χρηΰσιμο οιεΰται. Πιάστε το φιν για ναΰ το αΰ συσδέξετε αΰ ό την ριΰα για ναΰ μην ροκαλέσετε ζημιά τοΰ αλώδιο, την ριΰα, τις ακίδεΰς ΰ την οδοχΰ. Μην τραβατε τοΰ αλώδιοΰ αι μην το χρηΰσιμο οιεΰτε για μεταφοράΰ ως λαβΰ όντΰ μΰτε ρέΰς άκρεΰς γωνίεΰς. Μηΰ ειτουργέΰτε τηΰ άνω αΰ τοΰ αλώδιο. Μη χρηΰσιμο οιεΰτε τηΰ μεΰ ατεΰ τραμμένοΰ αλώδιο φΰς. Μην αΰ μακρανΰ τεΰ όταν ηΰ είναι συνδεδεμένη. Βγάλετε το Rainbow αΰ ό την ριΰα όταν δεν είναι υπό παρακολούθηση και πριν τηΰ συντήρησηΰ.
3. Όταν χρηΰσιμο οιεΰτε τηΰ σανΰ ύοϋπα, μην την αφήνετε χωρίςΰ τΰ εΰψη όταν είναιΰ την ριΰα. Βγάλετε τηΰ Rainbow αΰ ό την ριΰα όταν δεν επιτρεΰταιΰ αι ροτουΰ ανετε ρέβριΰς ΰ αντικατΰ τηση του ιμάντα μεταδωσηΰ κίνησηΰ σε μηχανοκίνητα ακροφύσια.
4. Αν το Rainbow δεΰ ειτουργΰ τΰσωτΰ, αν έχει πέσειΰ άτω, έχειΰ οσειΰ βλάβη, έχειΰ αφαιρεΰ έξωΰ έχει πέσειΰ νερό, επικοινωνήστε μεΰ έναν εξουσιοδοτημένοΰ διανομέα Rainbow μΰ το έντρο εΰψηΰ για επιθεώρηση. Μηνΰ αθαριΰζετε τηΰ αι μηΰ αΰ φράσσετε το σωλήνα αν το Rainbow δεΰ βρισΰεται εκτόΰς ειτουργίαΰ ΰ αι αν δεν έχει αφαιρεΰθεί αΰ ό την ριΰα.
5. Μη συσδέξετε τηΰ οδοχΰ εΰψηΰ λαμπτήρα πυράκτωσηΰ ΰ αι μη χρηΰσιμο οιεΰτε επεκτάσειΰ καλωδίων.
6. Μην το χρηΰσιμο οιεΰτε με φορητούΰς μετατροπέΰς ή με μετασχηματιστέΰς τΰ ηΰς.
7. Μη χρηΰσιμο οιεΰτε το Rainbow τα αξεσουάρ Rainbow για την αΰ φραΰξη αγωγών.



- Αν εισχωρήσει στο Rainbow αέριο α ό α οχέτευση μπορεί να προκληθεί έκρηξη.
8. Μην αγγίζετε οτέ μεταλλικό νεροχύτη, κρύο, θερμό σωλήνα νερού με το ένα χέρι ενώ αγγίζετε μεταλλικό μέρη ηλεκτρικής ευής, ... ή λαμπτήρα διακό τη με το άλλο χέρι. Το σώμα σας μπορεί να δημιουργήσει ηλεκτρικό κύκλωμα με τη γείωση. Επί ξόν, ο κίνδυνος είναι μεγαλύτερος με βρεγμένο δέρμα. Μη μεταχειρίζε τε πρίζε ή ηλεκτρικές συσ ευές με βρεγμένα χέρια.
 9. (Α) Μην το οθετείτε αντικείμενα τα ανοίγματα. Μη χρησιμο οιείτε με φραγμένα ανοίγματα, α ομακρύνετε τη όνη, τα χνουδία, τίς τριχί ς αι οτιδήποτε μπορεί να εμποδίσει την κυκλοφορία του αέρα. (β) Απομακρύνετε τα μαλλιά, τα φαρδιά ρουχα, τα δάκτυλα αι ο οιαδήποτε ήμεία του σώματος α ό τα ανοίγματα αιτα κινούμενα μέρη. (Γ) Δώστε ιδιαίτερη ροσοχ άτ τον αθαρισμό ς.
 10. Μη μαζεύετε αντικείμενα ου αίν βγάσουν α νό, όπωστ ιγάρα, πίρτα ή ταχτή. Μη μαζεύετε εύ εκτα αύσιμα υγρά όπωσ .. υζίνη, μη αθαρίζετε περιοχέσ ό ου ενόδεχεται να υπάρχουν τέτοια υγρά.
 11. Για να α οφύγετε την πιθανότητα πυρκαγιας έκρηξησ, μη χρησιμο οιείτε το Rainbow τα αξεσουάρ Rainbow περιοχέσ με ευφ εκτεσ εκρηκτικέσ αναθυμιάσεισ με όνη. οια υγρά αθαρισμού μπορεί να δημιουργήσουν τέτοιο είδουσ αναθυμιάσεισ. Οι περιοχέσ ό ου έχουν χρησιμο οιηθεί ευφ εκτα αθαριστικ υγρά ρέπει να είναι τε είωσ τεγνέσ αι να έχουν αεριοστέ ριν αθαριστον.
 12. ξ διαθέτει δι μόνωση. Χρησιμο οιείτε μόνο ίδια ανταλλακτικό. Συμβουλευτείτε τίσ οδηγίεσ για τη συντήρηση συσ ευών με δι λή μόνωση.
 13. Το Rainbow διαθέτει διακό τη νδασφάλισης για να εμποδίζεται η ειτουργία της ευής αν το δοχείο νερού δεν είναι αλά ουμπωμένο. ΜΗΝ ΕΠΙΧΕΙΡΗΣ f f — Α ΑΓΝΟΗΣΕΤΕ ΑΥ'σ ς f%ο ΟΥΡΓΙΑ ΑΣΦΑΛΕΙΑΣ.
 14. Το ακροφύσιο Rainbow Power Nozzle διαθέτει μία ισχυρή περιστρεφόμενη βούρτσα. Για την α οφυγή τραυματισμού, το Rainbow Power Nozzle δεν ρέπει να βρισ εται ανω όνητ φαρδιά ρουχα, όσμηματα, μαλλιά επιφάνειεσ του σώματος νώ το Rainbow είναι την ρίζα. Το ακροφύσιο Power Nozzle f— ροστατεύει α ό τραυματισμούσ, α ό ζημιάσ αντικείμενα ου έρχονται αφή με την περιστρεφόμενη βούρτσα.
 15. Για τη μείωση του κινδύνου ηλεκτρο ληξίασ, αυτή η αι ενόδεχεται να έχει ένα όλωμένο φισ (το ένα βύσμα διαφέρει α ό το άλλο). Αυτό το φισ φαρμόζει μόνο με ένα τρό ο όλωμένη ρίζα. Εάν το φισ δεν φαρμόζει λήρωσ την ρίζα, αντιστρέψτε το φισ. Εάν συνεχίζει να μην φαρμόζει σωστ, αλέ τε ένα ειδικευμένο ηλεκτρολόγο για να γκατάστήσει τη σωστή ρίζα. Μην αλλάξετε αιμιά περί τωση το φισ.
 16. Εάν το αλώδιο είναι φαρμένο, ή τε τον διακό τη ρεύματοσ της Rainbow αι βγάλτε τη α ό την ρίζα. Τα αλώδια ρέπει να αντικαθιστανται μόνο α ό Εγκεκριμένο Διανομέα της Rainbow.
 17. Μην νεργο οιείτε ανέναν ανεμιστήρα με άτε τραμμένο αλώδιο ή φισ. Απορρίψτε τον ανεμιστήρα επιότρεύτε τον εξουσιοδοτημένο συγκρότημα συντήρησησ για επιθεώρηση ή/και επισ
 18. Μη μετακινείτε το αλώδιο άτω α ό χαλιά. Μην αλύπτετε το αλώδιο με ανιά, ψάθεσ αρόμοια αθύματα. Μη μετακινείτε το αλώδιο άτω α ό επι λα ευέσ. Το όθετήστε το αλώδιο μακριά α ό την περιοχ μετακίνησησ ό ου δε θα σ όντάψετε πάνω του.
 19. Πρόκειται για εξο λισμό μευηλήτ ή αιμπορείνα ροκαλέσει ηλεκτρομαγνητικέσ αρεμβο έσ. Παρακαλούμε επικοιωνήστε με τον οργανισμό ρινης ωφέ είασ της περιοχίσ σας για ο οιεσδήποτε ειδικέσ αι αίτησεισ παροχέσ ρεμάτοσ.

Φ ΛΑ Α
ΟΔΗΓ

A' H H Σ / Σ' f / § • „ — %f' A%ο ± — 0 Γ%α0%0%66 § < „ § Σ § < „ § Σ %ο — %f%6f' — RINBOW ± — 0 Σ / ±, fl — A M f' %60' § Γ%6 Σ Σ — A, — f f < f%f%0f%66 — „ § Σ' §
rainbowsystem.com

ΣΥΝΤΗΡΗΣΗ ΚΕΥΗΣ ΜΕ ΔΙΠΛΗ ΜΟΝΩΣΗ Οι κενές με διπλή μόνωση είναι εξοχισμένες με δύο τμήματα μόνωσης αντί για γείωση. Στις κενές με διπλή μόνωση δεν αρέχεται ανάνα μέσο γείωσης ούτε πρέπει να ροστεθεί ανάνα μέσο γείωσης τη συντήρηση. Στις κενές με διπλή μόνωση α αιτεί εξαιρετική φροντίδα αι γνώση του τμήματος α πρέπει να ραγματο οιείται α οκλειστικα α ό εξειδικευμένο ροσωπικό Rainbow. Τα ανταλλακτικα κενών με διπλή μόνωση πρέπει να είναι ακριβώς τα ίδια με τα εξαρτήματα τα ο οία αντικαθιστούν. Οι κενές με διπλή μόνωση έχουν άνω τους τη φράση "DOUBLE-INSULATION" (διπλή μόνωση) "DOUBLE-INSULATED" (διπλomonωμένο). Το συμβολο (τετράγωνο μέσα τετράγωνο) μπορεί τ ης να βρισεται άνω τη κενή. —οιαδήποτε συντήρηση εκτός α ό τον καθαρισμό πρέπει να ραγματο οιείται α ό εξουσιοδοτημένο διανομέα Rainbow ή α ό το κέντρο συντήρησης.



Ξο, ίω τ ε το rainbow®



Για την αγράαξη άρη ανταλλακτικών, π, καλούμε επικοινωνήστε με εξουσιοδοτημένο διανομέα Rainbow.

- | | | |
|-----------------------------|--|-------------------------------------|
| 1. Σπείρα καλωδίου | 13. Δοχείο νερού | 22. Λαβή σωλήνα χερουλιού πιστολιού |
| 2. α εξαερισμού εξαγωγής | 14. Πλατφόρμα | 23. Σ' ανδάλη λαβής σωλήνα |
| 3. Άνοιγμα εξαγωγής αέρα | 15. Άγκιστρο ποδιού πλατφόρμας | 24. Ράβδος λαβής σωλήνα |
| 4. Προσαρμογέας ροής αέρα | 16. Ουδετεροιοητής HEPA | 25. Σχησιμή ε γχου ροής αέρα |
| 5. Διακότης επιλογής ισχύος | 17. εξάρτημα καθαρισμού περιορισμένων χώρων & εργαλείο φουσκώματος | 26. Ρύγχος αναρρόφησης γωνιών |
| 6. Λαβή | 18. Πηνίο ψύκτη | 27. Βούρτσα ξεονίσματος |
| 7. Μονάδα ισχύος | 19. Βούρτσα δαπέδου & τοίχων | 28. Ρύγχος για ταπεσαρίες |
| 8. Άνοιγμα εισαγωγής αέρα | 20. Σακούλα γεμίματος ('ν εμφανίζεται) | 29. εκτροκινούμενος σωλήνας |
| 9. Μάνδαλα δοχείου νερού | 21. Ράβδοι καθαρισμού | 30. Ακροφύσιο Power Nozzle* |
| 10. Κουτί προσάρτησης | | |
| 11. Παξιμάδι διαχωριστή | | |
| 12. Διαχωριστής | | |

*Παρουσιάζεται με προαιρετικό ακροφύσιο Power Nozzle

Έλεγχος ισχύος στις άκρες των δούλων σπινθηρίων

Διακόπτης επιλογής ισχύος

Ο διακόπτης επιλογής ισχύος ελέγχει την ταχύτητα του μοτέρ του Rainbow.

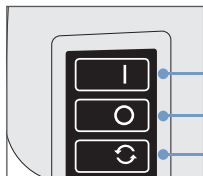

- HIGH (υψηλό):** χρησιμοποιήστε αυτή τη ρύθμιση για γρήγορο καθαρισμό.
- OFF (απενεργοποίηση):** Απενεργοποιεί όλη τη συσκευή.
- LOW (αμυλό):** χρησιμοποιήστε αυτή τη ρύθμιση για καθαρισμό του αέρα. (βλ. Σελίδα 13).

Ρύθμιση έντασης ροής αέρα

Η ρύθμιση έντασης ροής αέρα στη λαβή του σωλήνα μπορεί να ανοιχτεί ή να κλειστεί κατά τον καθαρισμό ευαίσθητων αντικειμένων όπως κουρτίνες και να διευκολύνει την κίνηση του ακροφυσίου Power Nozzle πάνω σε πυκνά χαλιά. Καθώς καθαρίζετε, μπορείτε να εφαρμόσετε γρήγορα την κατάλληλη ρύθμιση.

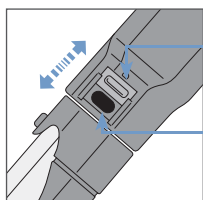

- ΜΕΙΩΜΕΝΗ ΡΟΗ ΑΕΡΑ:** Αφήστε τη σχισμή ανοιχτή και ρυθμίστε όπως χρειάζεται για διάφορες εργασίες καθαρισμού.
- ΠΛΗΡΗΣ ΙΣΧΥΣ:** Αφήστε τη ρύθμιση εντελώς κλειστή για μέγιστη απόδοση καθαρισμού.

Διακόπτης κλειδώματος στανδάλης

Ο διακόπτης κλειδώματος στανδάλης της λαβής του σωλήνα ελέγχει τη λειτουργικότητα του ηλεκτροκινούμενου σωλήνα κατά τη χρήση των Power Nozzle, RainbowMate, RainJet και AquaMate.

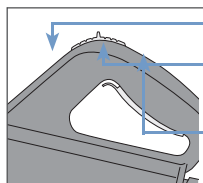

- ΕΜΠΡΟΣ ΘΕΣΗ:** Η στανδάλη είναι ανοιχτή - η ισχύς είναι απενεργοποιημένη.
- ΜΕΣΑΙΑ ΘΕΣΗ:** (Συνιστάται) Πατήστε τη στανδάλη για ενεργοποίηση και απελευθερώστε τη για απενεργοποίηση.
- ΠΙΣ ΘΕΣΗ:** Η στανδάλη είναι κλειδωμένη - η ισχύς είναι ενεργοποιημένη.

Κουτί προσάρτησης



Μετακινήστε μαζί σας τα εργαλεία που χρησιμοποιείτε περισσότερο από ένα δωμάτιο στο άλλο με το εύχρηστο κουτί προσάρτησης. Εφαρμόστε το στο μπροστινό μέρος του Rainbow γλιστρώντας το πάνω από το μπροστινό μέρος του περιβλήματος μέσα στις εγκοπές που βρίσκονται σε κεντρικά ευρεία. Πιέστε προς τα κάτω για να κλειδωθεί στη θέση του. Τα προσάρτηματα αποθηκεύονται γλιστρώντας τα πάνω από τους στύλους στο κουτί. Μπορείτε επίσης να προσαρμόσετε το κουτί προσάρτησης στη ράβδο.

οδηγός γοήγωσης νησης

Σε μόλις μερικά γρήγορα βήματα το Rainbow θα είναι συναρμολογημένο και έτοιμο για να αρχίσει το καθάρισμα.

1. Γεμίστε τς fš •' –š '—šž.

Ξεκινήστε με κρύο νερό α ό τη βρύση. Γεμίστε το δοχείο νερού μέχρι να καλυφθεί το πάνω μέρος του θόλου που βρίσεται στον πάτο του δοχείου. Αν το γεμίσετε υπερβολικά ή όχι επαρκώς, θα μειωθεί η α όδοση καθαρισμού. Το νερό θα πρέπει να αντικαθίσταται όταν η δράση του νερού μειώνεται σημαντικ°.

2. Αγκιστ—στε τς Rainbow στς fš •' –š '—šž..

Ευθυγραμμίστε και εφαρμόστε το Rainbow την κορυφή του δοχείου νερού. Αγκιστρώστε τα δύο μάνδαλα του δοχείου νερού στις δύο π ευρές του Rainbow την παρυφή του δοχείου νερού και τραβήξτε προς τα πάνω. Για να το α οσυνδέσετε α ό το δοχείο νερού, α ευθερώστε τα δύο αγκιστρα και ανασηκώστε το Rainbow. Το Rainbow δε θα λειτουργήσει αν το δοχείο νερού δεν είναι προσαρτημένο.

3. Τοποθετήστε τς Rainbow στην πλατφόρμα...

Το οθετήστε το Rainbow με το δοχείο νερού προσαρτημένο στην πλατφόρμα, ταιριάζοντας το προεξέχον άκρο του Rainbow με το προεξέχον άκρο της πλατφόρμας όπως φαίνεται την εικόνα. Το Rainbow ειδώνει τη θέση του με το αγκιστρο ποδιού. Για να το ξεκλειδώσετε πατήστε το αγκιστρο ποδιού.

4. Προσα—τήστε το σωλήνα...

Πιέτε το σύνδεσμο του σωλήνα στο άνοιγμα του αέρα της μονάδας ισχύος μέχρι να κάνει ο σωλήνας κλικ. Για να τον αφαιρέσετε, πιέτε και τα δύο αγκιστρα και τραβήξτε το σωλήνα α ό τη μονάδα ισχύος.

5. Συνf> στε τις ράβδου“...

Εισαγάγετε το αρσενικό άκρο α ό τη μία ράβδο στο θηλυκό άκρο της άλλης ράβδου. Πιέτε τις ράβδους μαζί μέχρι το κουμπί κλειδώματος να κάνει κλικ. Για να τις α οσυνδέσετε, πατήστε το κουμπί στις ράβδους και τραβήξτε τις ράβδους ώστε να διαχωριστούν.

6. Συνf> στε τη ράβδο με τη λαβή του σωλήνα...

Εισαγάγετε τη ράβδο με τη λαβή του σωλήνα στο θηλυκό άκρο της άνω ράβδου. Πιέτε μέχρι να κάνει κλικ το ομππί κλειδώματος. Για να α οσυνδέσετε, πατήστε το κουμπί πάνω στη ράβδο και τραβήξτε.

7. Επιλέξτε το προσά—τημα...

Καθορίστε το είδος καθαρισμού που θα πραγματοποιήσετε (βλ. ήχημα στη σελίδα 11), έπειτα εισαγάγετε το επιθυμητό προσάρτημα στην κάτω ράβδο ή στη ράβδο με τη λαβή του σωλήνα χειρολαβής του πιστολιού. Το κουμπί θα κλειδώσει στην οπή της κάθε ράβδου. Για να α οσυνδέσετε, πατήστε το κουμπί στη ράβδο και τραβήξτε.

8. Βάλτε τς Rainbow στην π—α και εν'—ξοποιήστε τς...

Συνδέτε το καλώδιο με την πιο βολική πρίζα. Επιλέξτε τη λειτουργία HIGH (υψηλή) για μέγιστη α όδοση καθαρισμού.

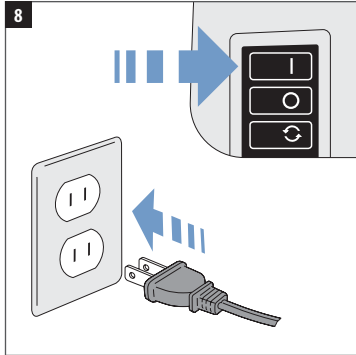
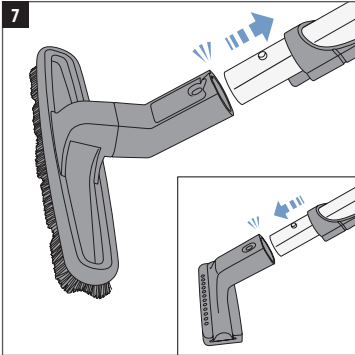
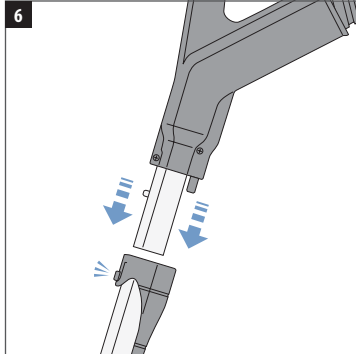
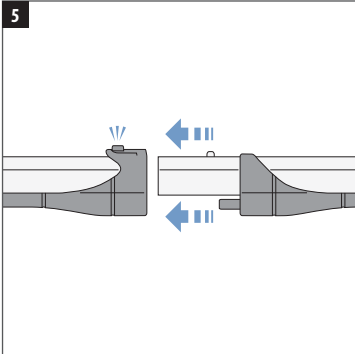
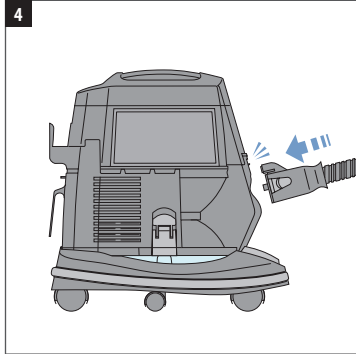
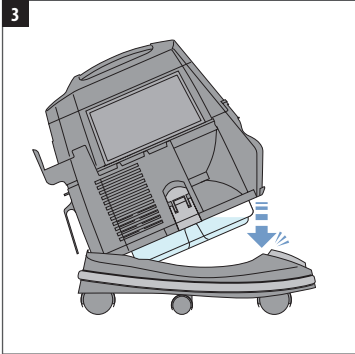
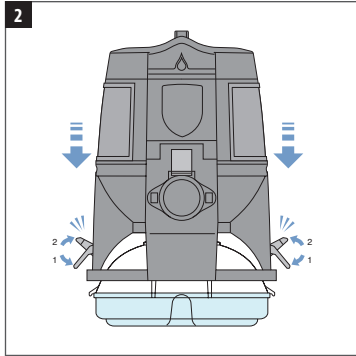
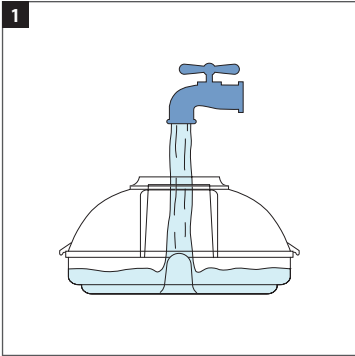

~ τάλληλη χ° ήση & φ° οντ δ ~

Η τήρηση μερικών βασικών διαδικασιών συντήρησης θα σας βοηθήσει να επωφεληθείτε α ό μακροχρόνια λειτουργία του συστήματος καθαρισμού Rainbow χωρίς προβλήματα. Η παραμέληση κ° οίων ή όλων των οδηγιών μπορεί να έχει ως α οτέ "σμα μειωμένη α όδοση καθαρισμού και πιθανώς επι έον έξοδα συντήρησης.

Αλλάζετε τς έρό όταν ε— αι βρωμιτς...

Μην καθαρίζετε για μεγάλο διάστημα με μόνο ένα γέμισμα νερού. f έγξτε το νερό κατ° τον καθαρισμό και αν το νερό είναι πολύ πηχτό με χνούδια και βρωμιά, αδειάστε το δοχείο του νερού και προσθέ' τε φρέ' το, καθαρό νερό. Η σωστή στάθμη νερού είναι ' την κορυφή του θόλου στο κέντρο του δοχείου νερού. Μη γεμίζετε ποτέ το δοχείο άνω α ό αυτό το σημείο.

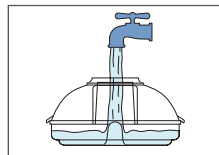

Να αδειάζετε και να καθαρίζετε πκ τς τε τς fς • ' ίο του ν'—ζξ.

Αμέσως μετά τη χρήση του Rainbow αφαιρέ' τε το δοχείο του νερού και α ομακρύνετε το βρώμικο νερό μέσω του ανοίγματος εισαγωγής αέρα. Καθώς το νερό χύνεται, τα βαρύτερα σωματίδια θα κατακαθίσουν στον πάτο του δοχείου. Μόλις χύσετε το νερό, αφαιρέ' τε τα βαρύτερα υλικ° ου α ομένον και α ορρίψτε τα. Έπειτα, πλύνετε το δοχείο νερού με σα ούνι και νερό. Ξεπλύνετε και στεγνώστε ' χλοαστικά. Μη φυλάσσετε το Rainbow άνω α ό το δοχείο νερού.

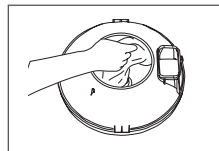
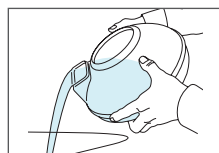

! ΠΡΟΣ. ΧΗ: Μόλις τε ειώνει η εργασία καθαρισμού, να γίνεται πάντα αφαιρέ' η, αδειάσμα και πλύσιμο του δοχείου νερού. Κάτι τέτοιο βοηθά στην α οφυγή οσμών και την ανά τυξη μικροβίων και βακτηριδίων και τη δημιουργία γλίτσας στο δοχείο. Να π ένεται μόνο στο χέρι. Δ'ν ενδείκνυται για πλύσιμο στο λυντήριο πιάτων.

ΚΑΘΑΡΙΣ' ~ ΔΙΑΧΩΡΙΣΤΗ...

Για μέγιστη α όδοση, αφαιρέ' τε και καθαρίστε το διαχωριστή ανά τακτά διαστήματα. Αν χρειαστεί, χρησιμο οήστε τη βούρτσα διαχωριστή Rainbow/' είδι για να χαλαρώσετε το παξιμάδι. Καθαρίστε το διαχωριστή εσωτερικ° ' αι εξωτερικά με νερό και σα ούνι με τη βούρτσα διαχωριστή Rainbow. Αμέσως μετά τον καθαρισμό, ' τεγνώστε και επανατο οθετήστε το διαχωριστή. Σφίξτε με το χέρι το παξιμάδι του διαχωριστή. Μην το οθετείτε με δύναμη το διαχωριστή στον άξονα με σπειρώματα.

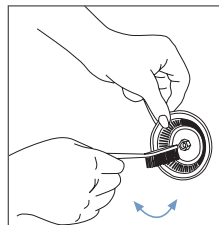

! ΠΡΟΕΙΔΟΠΟΙΗΣΗ: Να βάζετε πάντα το διαχωριστή στη θέ' η του μετ° τον καθαρισμό (σφίξιμο μόνο με το χέρι). Μη λειτουργείτε το Rainbow χωρίς το διαχωριστή.

ΑΝΤΙΜΕΤΩΠΙΣΗ ΦΡΑΞΙΜΑ' ~ ΛΗΝΑ...

Αν παρατηρήσετε μειωμένη ροή αέρα κατά τη χρήση του σωλήνα, μπορεί ο σωλήνας να είναι βουλωμένος. Για να αντιμετωπίσετε την α όφραξη, α " νεργο οήστε το Rainbow ' αι βγάλτε το α ό την πρίζα. Έπειτα, αφαιρέ' τε τη θύρα εξαερισμού εξαγωγής στο πίσω μέρος του Rainbow. Συνδέ' τε το σύνδεσμο του σωλήνα ' το άνοιγμα της εξαγωγής αέρα και βεβαιωθείτε ότι και τα δύο άγκιστρα είναι ασφαλισμένα. Το οθετήστε τη ράβδο της λαβής σωλήνα στο άνοιγμα της εισαγωγής αέρα στο μπροστινό μέρος του Rainbow. Ενεργο οήστε το Rainbow ' αι κουνήστε το σωλήνα πέρα δώθε. Η παγιδευμένη σ' όνη στο σωλήνα θα μαζευτεί στο δοχείο νερού του Rainbow.

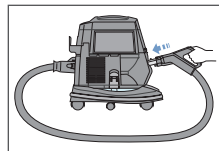

• ~ ολοκληρωμένη λύση οξυγόνου ~ ~ ~ οξυγόνου

Η ευρεία γκάμα εργαλείων καθαρισμού Rainbow σας προσφέρει τη δύναμη και την ευχέρεια να καθαρίσετε πρακτικά οτιδήποτε στο σπίτι σας.

ΠΡΟΣΑΡΤΗΜΑ	Έπιπλα	Ανάμεσα σε μαξιλάρια	Καθαρισμός αραβύρων	Σκόνες	Τρίχες επιφάνειες	Επιφάνειες με μοκέτα & χαλιά	Τοίχοι	Χώροι με δυσόλη πρόσβασης
Βούρτσα ξεπόνιαματος	✓		✓					
Εργαλείο ταπετσαρίας	✓		✓	✓				
Ρύγχος αναρρόφησης γωνιών	✓	✓		✓				✓
Βούρτσα για πατώματα και τοίχους				✓	✓		✓	
Power Nozzle*					✓	✓		
RainbowMate*	✓			✓				
RainJet*					✓			
Squeegee*					✓			
Rexafoamer*						✓		
Ψεφάρισμα φουσκώματος / Εργαλείο καθαρισμού στενών χώρων		✓						✓

* / ιατρικά ως προαιρετικό αξεσουάρ.

ΠΡΟΣΟΧΗ: Να καθαρίζετε πάντα τα προσαρτήματα πριν τη χρήση πάνω σε υφάσματα. Για να αποφυγείτε τις βλάβες σε ευαίσθητες επιφάνειες, διατηρείτε τις τρίχες τις βούρτσας ξεπόνιαματος καθαρές.

ΠΡΟΣΟΧΗ: Μη χρησιμοποιείτε τα προσαρτήματα σε ηλεκτροσόστρες με επίλεκτη οθόνη ή σε οθόνες αφής.

Καθαρισμός των προσαρτημάτων...

Η βούρτσα για πατώματα και τοίχους, η βούρτσα ξεπόνιαματος και το εργαλείο για ταπετσαρίες μπορούν να καθαριστούν με το ανοικτό άκρο του σωλήνα Rainbow ενώ το Rainbow είναι σε λειτουργία, ή μπορείτε να αφαιρέσετε το προσάρτημα να το καθαρίσετε με ζεστό νερό και σαπούνι. Αφήστε το να στεγνώσει πριν το επανασυναρμολογήσετε. Αν οι τρίχες έχουν υποστεί φθορά ή ζημιά, επικοινωνήστε με το διανομέα Rainbow της περιοχής σας για αντικατάσταση.

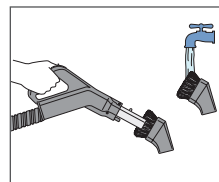

Χρήση του ρυθμιστή ροής αέρα...

Ο ρυθμιστής της ροής αέρα μειώνει το θόρυβο του αέρα μέσα από το άνοιγμα εισαγωγής αέρα. Στεγνώνουμε τη χρήση του ρυθμιστή όταν το Rainbow χρησιμοποιείται για φύσημα αέρα ή για φούσκωμα. Απλά το ρυθμίστε στο άνοιγμα εισαγωγής αέρα πριν τη χρήση του Rainbow για φύσημα αέρα ή για φούσκωμα.

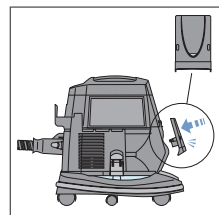

ολοκληρωμένη λύση ούλου

Για τσίπθαρισμό σε λεπίπιδάκια...

Χρησιμοποιήστε τη βούρτσα για πατώματα & τοίχους. Για καθαρά και εύκαμπτα ατώματα & ο σκληρό ξύλο και λινοπής, η βούρτσα για πατώματα και τοίχους άνει εξαιρετική δουλειά για την αμάκρυνση ούοπιδιών και ούόνης. Η συχνή χρήση βοηθά στην αοφυγή των αιχιών που προκαλούν τα ούοπιδια στο πάτωμα. Ρυθμίστε τον έγχου της ροής αέρα στο FULL POWER (λήρης ισχύς).

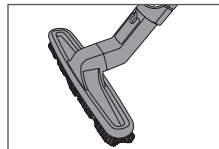

Για τσίπθαρισμό επιπέδων, αλάτων με μύτι τα...

Χρησιμοποιήστε το Power Nozzle. Το ελαφρύ Rainbow Power Nozzle αφαιρεί τη βρωμιά σε βάθος & ό τις μοκέτες και τα χαλιά σας. Η ισχυρή του περιστρεφόμενη βούρτσα αμάκρυνει το χνούδι, τις κλωστές, τις τρίχες και τη βρωμιά και αφήνει τα χαλιά σας αλά και καθαρά. Τα ενεργά άκρα καθαρισμού της βούρτσας βοηθούν στην αμάκρυνση της παγιευμένης βρωμιάς στις άκρες των χαλιών, τα σοβατεπιά ή δίλα ό έπιλα. Ρυθμίστε τον έγχου της ροής αέρα στο FULL POWER (λήρης ισχύς).

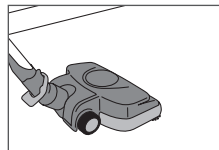

Για ξεστόνισμα...

Χρησιμοποιήστε τη βούρτσα ξεκόνισματος. Επειδή το Rainbow αγιεύει τη νερό και αεύθερώνει στο χώρο σας μόνο αέρα που έχει καθαριστεί μέσω του νερού, το σπύτι σας χρειάζεται λιγότερο καθαρίσμα. Ωστόσο, για να διατηρήσετε το χώρο σας ολύτως καθαρό, μην ξεχνάτε να ξεκόνιζετε παραμελημένα μέρη όπως περβάζια παραθύρων, ορνίθες, περιπίδες, αμπαούρ, βάσεις φωτισμού, αλουώματα, φυτώσωτερικού χώρου, απέλα, ρούχα, οθόνες, σεντόνια, ούάσματα και κουρτίνες. Για τα αμπαούρ και παρόμοια εύθραυστα αντικείμενα, μειώστε την αναρρόφηση ανοίγοντας τη σχισμή έγχου ροής αέρα. Για ευαίσθητα αντικείμενα, η ροή του αέρα πρέπει να μειωθεί ακόμα περισσότερο. Σ/Φ/ΛΗ: Προσαρμόστε τη βούρτσα ξεκόνισματος στον προαιρετικό σωλήνα επέκτασης* για να φτάσετε τους ανεμιστήρες ταβάνι, το γείσο και τους ιστούς αράχνης.

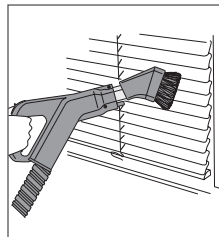

Για τσίπθαρισμό τείχων...

Χρησιμοποιήστε τη βούρτσα τείχων & τοίχων. Όλοι οι τοίχοι, με ταπετσαρία, με διακόσμηση ή βαφή, παραμένουν καθαροί για μεγαλύτερο διάστημα αν η ούνη και η βρωμιά αφαιρούνται τακτικά. Ξεκινήστε αό τα ταβάνια και συνεχίστε προς τα πάτωμα, με αργές κινήσεις προς τα κάτω. Για καλύτερα αό έσματα, αφήστε μόνο το άνω άκρο της βούρτσας να ακουμπάει τον τοίχο. Με τον εύθερο χώρο ανάμεσα στον τοίχο αί τα κάτω μέρη της βούρτσας η ούνη αφαιρείται πριν ακουμπήσει τις τρίχες, έτι αοφύονται οι ραβδώσεις. Ρυθμίστε τον έγχου της ροής αέρα στο FULL POWER (λήρης ισχύς).

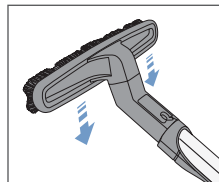

Για τσίπθαρισμό στέγων, οροφών...

Χρησιμοποιήστε το ρύγχος αναρρόφησης γωνιών. Χρησιμοποιήστε το ρύγχος αναρρόφησης γωνιών σε στενούς και στριμωγμένους χώρους, όπως ανάμεσα στα μέρη του καλοριφέρ, κάτω αό τα καλοριφέρ, κατά μήκος των σοβατεπιά και στις άκρες των ατωμάτων αλλά και βαθιά ανάμεσα σε μαξιλάρια. Ρυθμίστε τον έγχου της ροής αέρα στο FULL POWER (λήρης ισχύς).

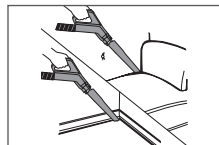

Για τσίπθαρισμό στάλας με μοκέτα...

Χρησιμοποιήστε το εργαλείο για ταπετσαρίες. Για να καθαρίσετε ούς με μοκέτα, αφαιρέτε το Rainbow αό την πλατφόρμα. Το οθετήστε καλά το Rainbow αό σ' αλί πάνω αό εκεί όπου καθαρίζετε. Πιάστε τη λαβή και μετακινήστε το Rainbow ένα σ' αλί κάθε φορά καθώς καθαρίζετε. Περιστρέψτε το εργαλείο για ταπετσαρίες κατά 90 μοίρες για τον καθαρισμό στις άκρες των ούαλιών. Ρυθμίστε τον έγχου της ροής αέρα στο FULL POWER (λήρης ισχύς).

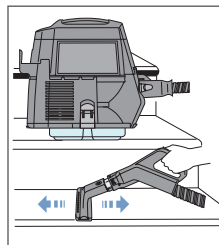

* Για τσίπθαρισμό των οροφών. Για πύρι ότ ρος προφορτες, ιώνων με έναν έσο οδοτημένο διανομέα Rainbow.

• ~ ολοκληρωμένη λύση ο, ού ~ " ~ ° ισ' ού

Για φρέσκο αέρα, περασμένο από νερό...

Το Rainbow όχι μόνο καθαρίζει τα πατώματα και τα έπιλά σας, αλλά καθαρίζει και τον αέρα! Απ' ροσθέτε νερό στο δοχείο, το ροθίστε το Rainbow 'το κέντρο του δωματίου και θέτε το σε λειτουργία σε χαμηλή ταχύτητα για περί ου μία ώρα. Το Rainbow θα αομακρύνει τις επίμον'ς μυρωδιές, την ατμοσφαιρική σ' όνη και άλλα σωματίδια α ό τον αέρα, ενώ τα παγιδεύει στο νερό.

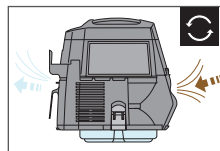

~ ξουδετέρ' ση οσμών...

Χρησιμο'ήστε το διάλυμα rainbow fresh air. Πριν χρησιμο' οήσετε το Rainbow, α' ροσθέτε ένα κα άκι διαλύματος Rainbow Fresh Air 'το δοχείο του νερού. Το Rainbow θα κυκλοφορήσει γρήγορα τον αέρα και θα τον ανανεώσει σε ολόκληρο το χώρο ενώ καθαρίζετε, μετριάζοντας πο έ ανεπιθύμητες οικιακές μυρωδιές.

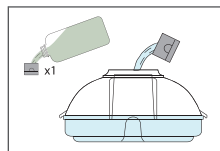

Για να α-ωματίσετε...

Χρησιμο'ήστε τ' ώματ rainbow fragrances'. Προσθέτε μερικές σταγόν'ς α ό οιοδήποτε άρωμα Rainbow 'το δοχείο νερού. Το ροθίστε το Rainbow 'το έντρο του δωματίου και θέτε το σε λειτουργία σε χαμηλή ταχύτητα. Σε μερικ' ~ τ', ένα ευχάριστο άρωμα θα δια ότισει το χώρο σας.

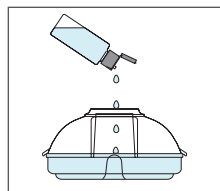

Για τ' θαρισμό υφασμάτων για έπιπλα...

Χρησιμο'ήστε το εργαλείο για τ' πετ' ρίες. Η βαθιά ενσωματωμένη βρωμιά μπορεί να μειώσει τη διάρκεια ζωής του υφάσματος. Το εργαλείο Rainbow για ταπεταρίες αομακρύνει α οτε 'σματικά τη βρωμιά α ό έπι λα με επένδυση. Η ροσαρτημένη βούρτσα με ακροφύσιο, α οκλειστικότητα της Rainbow, αομακρύνει με μαγικό τρό ο τη βρωμιά στην επιφάνεια και το τρίχωμα των ζώων. Χρησιμο' οήστε το εργαλείο για ταπεταρίες σε καναπέδες, καρέκλ'ς, στρώματα, μαξιλάρια, 'ουβέρτες, ράφια ντουλά'ας, σ' άσματα και κουρτίν'ς. Το εργαλείο για ταπεταρίες μπορεί να χρησιμο' οηθεί μόνο του ή μαζί με τη βούρτσα με ακροφύσιο Jet Brush. Σ/φ —/ΛΗ: Αυτό το εργαλείο είναι εξαιρετικό για τον αλό καθαρισμό ρουχισμού και 'νδυμάτων, όπως μάλλινων, γούνινων παλτών και ευαίσθητων υφασμάτων. Ρυθμίστε τον έ 'γχο ροής αέρα που ταιριάζει στην περί τωση.

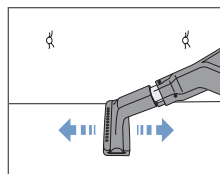

Για καθαρισμό ανοιγμάτων εξαερισμού...

Χρησιμο'ήστε τη βούρτσα ξε' κ' νίσματος. Τα ανοίγματα εξαερισμού στα πάτωμα ή το ταβάνι συλλέγουν α επανακυκλοφορούν τη σ' όνη σε όλο το σπίτι σας. Οι μαλακές τριχ'ς της βούρτσας ξε' ν'όνισματος φτάνουν ανάμεσα στις σχισμές του εξαερισμού και αφαιρούν εύκολα την επίμονη βρωμιά και τα παγιδευμένα αοριρίσματα. Ρυθμίστε τον έ 'γχο της ροής αέρα στο FULL POWER (λήρης ισχύς).

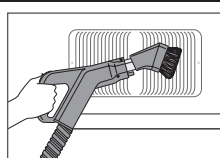

Για να κ' ετε τα μαξιλάρια αφράτα...

Χρησιμο'ήστε τη σακούλα μαξιλαριών. Αυτή η βολική σακούλα αφαιρεί τον ο' αϊρίτικο, σ' ονισμένο αέρα α ό τα μαξιλάρια και έχει μέγεθος που προσαρμόζεται ακόμη και στα μεγαλύτερα μαξιλάρια. Με το εργαλείο ταπεταρίας συνδεδεμένο στο άκρο της ράβδου ακροφύσιου χειρολαβής, κρατήστε σφιχτά τη σακούλα μαξιλαριών 'τη θέ' η της γύρω α ό τη ράβδο, ενεργο' οήστε το Rainbow 'αι δώστε προσοχ' 'αθώς ο πο' αϊρίτικος, σ' ονισμένος αέρας ρουφιέται. Χωρίς να αφήσετε τη σακούλα να βγει α ό τη ράβδο, αοσυνδέτε το σωλήνα α ό το μπροστινό μέρος του Rainbow 'αι συνδέτε τον με το άνοιγμα εξάτμισης αέρα του Rainbow. Το μαξιλάρι σας «γίνεται αφράτο» τώρα με καθαρό αέρα που έχει πλυθεί με νερό.

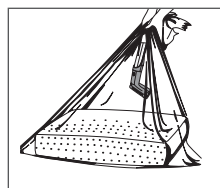

• ~ ολοκληρωμένη λύση οξυγόνου ~ ~ ~ οξυγόνου

Για να φρεσκάσετε τα κλινοσάβανα...

Χρησιμοποιήστε το κροφόιο δύναμης Rainbow. Τα στρώματα, τα στρώματα με λατήρια, τα μαξιλάρια, τα ράντζα και τα στίπινγκ-μπαγκ μπορούν να καθαριστούν ολοκληρωτικά με το σύστημα καθαρισμού Rainbow για να χαλαρώσουν και να αλείψουν τρίχες, νεκρό δέρμα, ακάρεα της σόφρας, ψίχουλα και άλλα σωματίδια από τα κλινοσάβανα σας. Η χρήση του ακροφύσιου δύναμης Rainbow τόνια και μαλακά κλινοσάβανα ενδέχεται να προκαλέσει ζημιά.

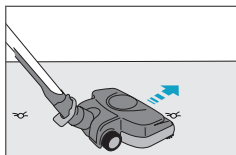

Για φούσκωμα ή φύσημα αέρα...

Χρησιμοποιήστε το εργαλείο φουσκώματος Rainbow. Το εργαλείο φουσκώματος Rainbow ταιριάζει περίφορμα για το γρήγορο φούσκωμα για στρώματα αέρα, μπότες και άλλα φουσκωτά αιχνίδια.

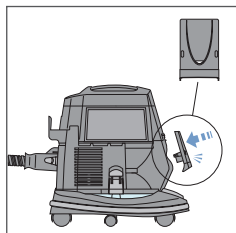

ΠΡΟΣΟΧΗ: Βεβαιωθείτε ότι η ακίδα του εργαλείου φουσκώματος είναι σωστά ασφαλισμένη στη θέση της. Αν δεν είναι, θα φορηχεί με δύναμη από το σώμα του εργαλείου.

ΒΗΜΑΤΑ:

1. Αφαιρέστε το πώμα εξαγωγής του Rainbow.
2. Προσαρτήστε το σωστό Rainbow το άνοιγμα εξαγωγής.
3. Μετατονέστε το γχο της ροής αέρα στο FULL POWER (πλήρης ισχύς).
4. Προσαρτήστε το εργαλείο φουσκώματος στη λαή του σωάνα.
5. Φιγάγγε το ροτί ά την άβαφοώματος στο στέχος του φουσκώματος του αντικείμενου ουέτε να φουώώτε.
6. Γρήγορο διαό τη το Rainbow τη θέση HIGH (ψηλά).

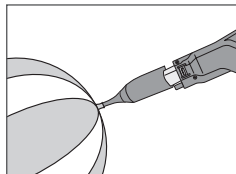

 ΨΥΓΓΙΑ, / ΣΣ# Α' ΟΣ

 ΨΥΓΓΙΑ ΑΝΑΡΡΟΦΗΣΗΣ

 ΑΚΙΔΑ, / Σ# Α' ΟΣ

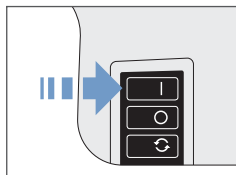

Για τήθαθαρισμό στενών περιοχών ...

Χρησιμοποιήστε το εργαλείο καθαρισμού για στενούς χώρους. Για το χολαστικό καθαρισμό περιοχών με δύσκολη πρόσβαση, χρησιμοποιήστε το εργαλείο καθαρισμού για στενούς χώρους. Το ευέλικτο αυτό εργαλείο μπορεί να χρησιμοποιηθεί με την ακίδα φουσκώματος ή με το σπιδάλ ελαστικό σωλήνα καθαρισμού, ανάλογα με την περίπτωση. **ΜΒΟΥΛΗ:** Το εργαλείο καθαρισμού για στενούς χώρους ταιριάζει απόλυτα για τις λωτομείρες στο εσωτερικό του αυτοκινήτου σας.

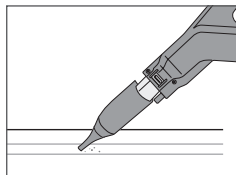

Για τήθαθαρισμό κάτω από ψυγεία...

Χρησιμοποιήστε το σπιδάλ ελαστικό σωλήνα. Η περιοχή κάτω από το ψυγείο είναι από τις πιο παραμελημένες στον καθαρισμό του σπιτιού. Τα πηγία ψύξης του ψυγείου μαζεύουν σόφρα και ψίχουλα και μπορεί να λειτουργούν λιγότερο αποτελεσματικά με μεγαλύτερη καταπόληση ενέργειας όταν είναι καλυμμένα από βρωμιά. Χάρη στο λωτό του σχδιασμό, ο σπιδάλ σωλήνας καθαρισμού μπορεί να χρησιμοποιηθεί για τον εύκολο καθαρισμό των ορατών πηγίων ψύξης του ψυγείου σας και κάτω από τον πλυντήριο ή το στεγνωτήριο σας.

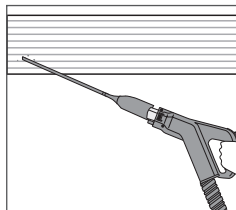

~ ν,σχύστ ~ το rainbow® · ~ αξ~σουά°

Για περισσότερες πληροφορίες σχετικά με αυτά τα προϊόντα, παρακαλούμε επικοινωνήστε με έναν εξουσιοδοτημένο διανομέα Rainbow.



Η μονάδα καθαρισμού αφαιρέ~ης για χαλιά AquaMate σας προσφέρει επαγγ~λματικά α~στε έσματα χωρίς το επαγγ~λματικό κόστος. Το AquaMate είναι α~στε ~σματικό στους περισσότερους τύπους χαλιών ~αι στεγνώνει γρήγορα. Μπορείτε να αφαιρέσετε με ταχύτητα λ~ξ έδες α~ ό χυμένα αναψυκτικ~, ~ατοικίδια ~αι ίχνη λάσπης. Οι γείτονές σας θα νομίζουν ότι θα χαλιά σας έχουν καθαριστεί α~ ό επαγγ~λματίες. Χρησιμο~οήστε το διάλυμα AquaMate Carpet Cleaning για καλύτερα α~στε έσματα καθαρισμού.



Φτάνει εκεί ό~ου καμία σφουγγαρίστρα δεν έφτασε α~στε. Το αυτόνομο δοχείο διαλύματος RainJet υψηλής χωρητικότητας προσφέρει καλύτερο καθαρισμό για τις μεγαλύτερες εργασί~ες καθαρισμού. ~ορείτε να χρησιμοποι~οήσετε το σφουγγάρι και τη βούρτσα ως ροσαρτήματα εναλλάξ σε πλακάκια ή σε λινο~πητες για να α~ομακρύνετε τρίβοντας την επίμονη βρωμιά ~αι τα σ~οπίδια. Ανα~οδογυρίστε το σφουγγάρι και το μάκτρο μαζέματος της σ~ατούλας αφήνει τα πατώματα άψογα. Χρησιμο~οήστε μαζί το διάλυμα Clean Floor για βέ~τιστα α~στε έσματα καθαρισμού.



—~τος και ελαφρός σχ~διασμός του RainbowMate σας προσφέρει πρόσβαση για να καθαρίσετε μικρές επιφάνειες όπως σ~αλιά, σοβατεπί και το εσωτερικό αυτοκινήτων. Το RainbowMate διαθέτει μηχανοκίνητη βούρτσα για μέγιστη α~όδοση καθαρισμού.



φ~τε έτοιμο για μία πνοή φρέ~ου αέρα; Το RainMate σας προσφέρει αυτή την ευχάριστη αίσθηση με τον πιο εύκολο, μοναδικό και ενδιαφέροντα τρό~ο. Απ~οψεκ~τε μία ή περισσότερες φορές το αγαπημένο σας άρωμα Rainbow ή το διάλυμα Rainbow Fresh Air solution ~το δοχείο νερού RainMate ~αι α~ολούστε το μαγευτικό ύπαιθρο.

Βούρτσα πατωμάτων & τς~ Jumbo

Η βούρτσα πατωμάτων & τοίχων Jumbo 14 ιντσών ~αλύπτει μεγαλύτερη περιοχή ώστε να καθαρίζετε μεγαλύτερες επιφάνειες πιο γρήγορα.

~ξ·~ξ~—~ξ 4Quart (3,76 λίτρα)

Το δοχείο νερού 4-Quart ροσφέρεται για μεγαλύτερες εργασί~ες καθαρισμού, επιτρέποντάς σας να καθαρίζετε για μεγαλύτερα χρονικά διαστήματα χωρίς να αλλάζετε το νερό. Το δοχείο νερού 4-Quart ροσαρμύζεται στην λατφόρμα του Rainbow ~αι δι~λασιάζει την ικανότητα ~αθαρισμού του Rainbow.

Σωλήνας προέκτασης

Ο σωλήνας προέκτασης 4,25 μέτρων προσφέρει εύκολη ρόσβαση σε δύ~ολα σημεία όταν χρησιμοποι~είτε τα ροσαρτήματα Rainbow ~αι το Power Nozzle. Είναι ~ατάλληλος για τον καθαρισμό σε μεγάλα κλιμακωτ~ο~αι για όλα τα ταβάνια.

Rexafoamer

Το Rexafoamer αράγει «στεγνό» αφρό α~ό υγρό σα~ούνι. Έ~ι μπορείτε να πλύνετε τις μοκέτες και τα χαλιά σας ανέξοδα, αλλά και με επαγγ~λματική ιοότητα στο σπίτι σας. Χρησιμο~οήστε το διάλυμα Rexafoamer Shampoo για βέ~τιστα α~στε έσματα ~αθαρισμού.

to α ° ο φύσ ο rainbow power nozzle™ *

Το ελαφρό Ακροφύσιο Ισχύος Rainbow αφαιρεί τη σ όνη βαθιά μέσα α ό τη μοκέτα σας, τα μεγάλα χαλιά και α ό ατώματα σκληρών επιφανειών. Η ισχυρή του περιστρεφόμενη βούρτσα αφαιρεί κηλίδες, κλωστές, τρίχες και σ όνη, ώ αφήνει το χαλί α αλό και καθαρό. Τα ενεργά άκρα καθαρισμού της βούρτσας βοηθούν στην α ομάκρυνση της αηιδευμένης βρωμιάς στις άκρες των χαλιών, α τα σοβατεπί ή δί λα α ό έπι λα. Ρυθμίστε τον έ γχο της ροής αέρα στο FULL POWER (λήρης ισχύς).

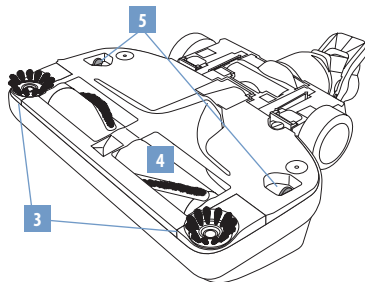

* Για πληροφορίες σχετικά με το προϊόν, επισκεφθείτε τον ιστότοπο www.rainbow.com.

- | | | |
|------------------------------|--------------------------|---|
| 1. Απε ευθέρωση με το πόδι | 4. Ρολό βούρτσας | Επικοινωνήστε με έναν εξουσιοδοτημένο διανομέα Rainbow για την αντικαταστική των ιμάντων ακροφυσίου Power Nozzle α για άλλα εξαρτήματα. |
| 2. Περιστρεφόμενος βραχίονας | 5. Γλωττίδες α ευθέρωσης | |
| 3. Ενεργές ακριανές βούρτσες | α ας πέλματος | |

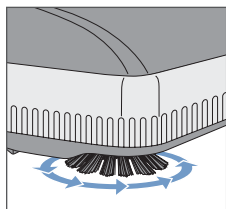

Καθαρισμός με εν΄-έκτρα...

Το ακροφύσιο Rainbow Power Nozzle διαθέτει ενεργές ακριανές βούρτσες α καθαρισμού και στις δύο π ευρές. Οδηγήστε την κούρα του Power Nozzle α τα σοβατεπί ή δί λα α ό τα έπι λα για την α ομάκρυνση αηιδευμένης βρωμιάς στις άκρες των χαλιών.

⚠ ΠΡ ο΄ ΟΠΟ΄ΗΉ: Για την α οφυγή ηλεκτρο ληξίας μη μαζεύετε ΠΟΤΕ νερό ή οιοδήποτε άλλο υγρό με το Power Nozzle.

⚠ ΠΡ ο΄ ΧΗ: Χρησιμο οίηστε το Power Nozzle μόνο για στεγνό καθαρίσµα. Μην το χρησιμο οίηστε σε εξωτερικούς χώρους ή σε βρεγµένες επιφάνειες.

⚠ ΠΡ ο΄ ΧΗ: Μην μαζεύετε ποτέ σκληρά ή μυτερά αντικείμενα με το Rainbow Power Nozzle. Τα αντικείμενα όπως καρφίτες, φουρκέτες, καρφάλια, κραγιόνια και υπο είµµατα µολυβίων µπορεί να προκαλέσουν ζηµιά στο ρολό της βούρτσας ή τον ιµάντα.

⚠ ΠΡ ο΄ ΧΗ: Πριν την προσάρτηση του Power Nozzle, να βεβαιώνετε πάντα ότι το Rainbow δεν είναι στην πρίζα.

⚠ ΠΡ ο΄ ΧΗ: Κατά τη συντήρηση η μονάδα πρέπει να είναι πάντα α οσυνδεµένη α ό την παροχή ρεύµατος.

⚠ ΠΡ ο΄ ΧΗ: Μην λαδώνετε το µοτέρ. Το µοτέρ έχει λι ανή α σφραγιστεί µόνιµα.

⚠ ΠΡ ο΄ ΧΗ: Συµβουλευτείτε τον κατασ ευαστή του πατώµατός σας προτού χρησιμο οίηστε το Rainbow Power Nozzle σε γυµνές, σκληρές επιφάνειες. Κατόπιν, δοκιµάστε το Power Nozzle σε ένα δυσδιάκριτο µέρος για να βεβαιωθείτε ότι δεν καταστρέφεται το πάτωµα α ό τη χρήση.

~ ντ, ~ τάστ~ ση του ι` άντ~ p ower nozzle™

Για μέγιστη απόδοση, συστήνουμε την αντικατάσταση του μίαντα Rainbow Power Nozzle κάθε 12 με 18 μήνες, ή όταν παρατηρήσετε μείωση της απόδοσης καθαρισμού. Το Power Nozzle διαθέτει έναν μίαντα αντικατάστασης και μπορεί να αλλάξει εύκολα σε μερικά λεπτά. Ο μίαντας αντικατάστασης βρίσκεται στην τσέπη εφεδρικού μίαντα κάτω από την πόα πέλματος. Για επίλεον μίαντες αντικατάστασης, επικοινωνήστε με έναν εξουσιοδοτημένο διανομέα Rainbow.

ΠΡΟΣΟΧΗ: Κατά τη συντήρηση ασυνδέστε από την παροχή ρεύματος.

1. Γυρίστε το Power Nozzle ανάποδα. Με ένα κατσαβίδι με πλατιά άκρη ή με ένα κέρμα, γυρίστε τη βίδα κατά ¼ αριστερόστροφα.
2. Με τους δύο αντίχειρες σπρώξτε τις γλωττίδες και στις δύο πλευρές της πόας πέλματος προς τα έξω ενώ ανυψώνετε για να ασφαλίσετε.
3. Μετά, εισαγάγετε τους δύο δείκτες σας στα ανοίγματα με δύο πλευρές δίπλα στις ρόδες. Τραβήξτε τις πλευρικές γλωττίδες προς τα πάνω και σπρώξτε προς τα μέσα για να σηκώσετε την πόα πέλματος.
4. Περιστρέψτε το ρολό της βούρτσας προς τα εμπρός (σημειώστε ότι οι ακριανές βούρτσες καθαρισμού είναι ανάποδα) και αφαιρέστε.
5. α) αφαιρέστε το φθαρμένο ή κατετραμμένο μίαντα από τον άξονα του μοτέρ με το δάχτυλο, β) ηκώστε το ρολό της βούρτσας και αφαιρέστε το φθαρμένο μίαντα.
6. Τοποθετήστε το νέο μίαντα πάνω από το άκρο του κυλίνδρου της βούρτσας. Τοποθετήστε νέο μίαντα γύρω από την τροχαλία.
7. α) τοποθετήστε το ρολό της βούρτσας ανάποδα με τις ακριανές βούρτσες καθαρισμού κεντραρισμένες πάνω από τις δύο πλευρικές γλωττίδες. Γλιστρήστε τον μίαντα πάνω από το άκρο του άξονα του μοτέρ, β) περιστρέψτε προς τα εμπρός το ρολό του μοτέρ μέχρι οι ακριανές βούρτσες καθαρισμού να κοιτούν προς τα πάνω. Γυρίστε το ρολό της βούρτσας προς το μέρος σας για να τοποθετήσετε τον μίαντα στο κέντρο της τροχαλίας.
8. Τοποθετήστε την πόα πέλματος πάνω από το κάλυμμα του Power Nozzle. Πατήστε προς τα κάτω μέχρι οι μπροστινές, οι δύο πλευρικές και οι πίσω γλωττίδες μπουν στη θέση τους και ασφαλιστούν.
9. Με ένα κατσαβίδι με πλατιά άκρη ή με ένα κέρμα, γυρίστε τη βίδα κατά ¼ δεξιόστροφα για να ασφαλίσει η πόα πέλματος. Η συναρμολόγηση ολοκληρώθηκε.

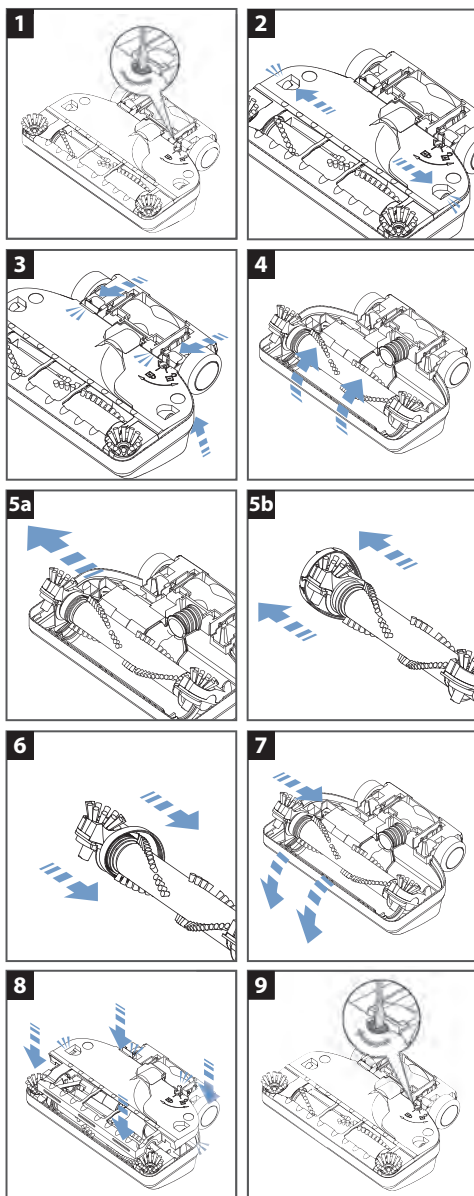

Οδηγός χρήστη για την επλωση π^ο βλη^ατων

Το Rainbow® σας διαθέτει μια λειτουργία που ασυνδέει το ρεύμα από το βοηθητικό σωλήνα κάτω από ορισμένες μη φυσιολογικές συνθήκες.



ΚΩΔΙΚΟΣ ΦΩΤΕΙΝΗΣ ΕΝΔΕΙΞΗΣ	ΠΙΘΑΝΗ ΑΙΤΙΑ	ΔΙΟΡΘΩΤΙΚΗ ΕΝΕΡΓΕΙΑ
Συνδυασμός Φω	Η μονάδα είναι αναμμένη όσο ο διακόπτης της λαβής του σωλήνα βρίσκεται στη θέση "locked-on" (ειδωμένος) (το Ακροφύσιο Ρεύματος θα πέμψει επαναλαμβανόμενο ήχο).	<p>✓ ευθερώστε την ασφάλεια του διακόπτη της λαβής του σωλήνα για 3 δευτερόλεπτα.</p> <p>✓ αναλάβετε την κανονική χρήση.</p>
Α αβοσβήνι 2 Φορέ, Επαναλαμβάνεται	Εμποδίζεται η στρογγυλή βούρτσα του Ακροφυσίου %χύος.	<p>Συνεχίστε τη μονάδα / ασυνδέστε τη μονάδα από το ρεύμα.</p> <p>Απομακρύνετε τα υπολείμματα από τη στρογγυλή βούρτσα του Ακροφυσίου Ισχύος.</p> <p>Συνεχίστε την κανονική λειτουργία.</p>
	Οι ηλεκτρικές συνδέσεις είναι υγρές.	<p>Συνεχίστε τη μονάδα / ασυνδέστε τη μονάδα από το ρεύμα.</p> <p>Στεγνώστε τις ηλεκτρικές συνδέσεις. Συνεχίστε την κανονική λειτουργία.</p> <p>Αν η διορθωτική εν-Έια δεν απεταστήσει το πρόβλημα:</p> <p>Επικοινωνήστε με έναν Ξουσιοδοτημένο Διανομέα ή με το Κέντρο Επιστεύων.</p>
Α αβοσβήνι 4 Φορέ, Επαναλαμβάνεται	Οι ηλεκτρικές συνδέσεις είναι υγρές.	<p>Συνεχίστε τη μονάδα / ασυνδέστε τη μονάδα από το ρεύμα.</p> <p>Στεγνώστε τις ηλεκτρικές συνδέσεις. Συνεχίστε την κανονική λειτουργία.</p> <p>Αν η διορθωτική εν-Έια δεν απεταστήσει το πρόβλημα:</p> <p>Επικοινωνήστε με έναν Ξουσιοδοτημένο Διανομέα ή με το Κέντρο Επιστεύων.</p>
Α αβοσβήνι 6 Φορέ, Επαναλαμβάνεται	Πρόβλημα στη σύνδεση του ηλεκτρικού σωλήνα ή της ράβδου.	<p>Επικοινωνήστε με έναν Ξουσιοδοτημένο Διανομέα ή με το Κέντρο Επιστεύων.</p>

οδηγίες αντιμετώπισης προβλημάτων

Αυτή η συσκευή Rainbow έχει περάσει από σχολαστικούς ελέγχους και επιθεωρήσεις. Αν υπάρξουν μικρο προβλήματα, οι παρακάτω διαδικασίες επίλυσης προβλημάτων μπορεί να βοηθήσουν στην ταυτοποίηση και την επίλυση του προβλήματος. Αν δεν μπορείτε να αντιμετωπίσετε το πρόβλημα, επικοινωνήστε με έναν εξουσιοδοτημένο διανομέα Rainbow ή κέντρο συντήρησης.

ΠΡΟΣΟΧΗ: Πριν πραγματοποιήσετε οποιαδήποτε εργασία στη συσκευή βγάλτε τη όλη την πρίζα. Αν το παραλείψετε μπορεί να προκληθεί ηλεκτροπληξία ή τραυματισμός.

ΠΡΟΒΛΗΜΑ	ΠΙΘΑΝΗ ΑΙΤΙΑ	ΠΙΘΑΝΗ ΛΥΣΗ
Το μοτέρ του Rainbow δε λειτουργεί.	Το Rainbow δεν είναι καλά ασφαλισμένο στο δοχείο του νερού, ή τα της εισαγωγής αέρα είναι βουλωμένα με σ' σπυδιά.	Βεβαιωθείτε ότι τα ηλεκτρικά άγκιστρα του δοχείου νερού είναι ασφαλισμένα.
	Το Rainbow είναι καλά συνδεδεμένο στην πρίζα.	Συνδέστε καλά στην πρίζα ή δοκιμάστε μία άλλη πρίζα.
	Τα της εισαγωγής αέρα είναι βουλωμένα με σ' σπυδιά.	Απομακρύνετε σχολαστικά τα υποείμματα.
	Ενεργοποιήθηκε ο μηχανισμός προστασίας της αυτόματης ανεκκίνησης του μοτέρ.	Απενεργοποιήστε το Rainbow. Αφήστε το για 30 δευτερόλεπτα. Ενεργοποιήστε το ξανά.
	Ελαττωματικό καλώδιο, ή νεργοποιήστε το Rainbow.	Επικοινωνήστε με έναν εξουσιοδοτημένο διανομέα Rainbow ή κέντρο συντήρησης.
Αισθητά μειωμένη ροή αέρα.	Το Rainbow δεν είναι σωστά τοποθετημένο στο δοχείο νερού.	Βεβαιωθείτε ότι το Rainbow είναι σωστά τοποθετημένο και ασφαλισμένο στο δοχείο νερού.
	Βουλωμένος σωλήνας, ράβδος, ροσάρτημα ή Power Nozzle.	Αποφράξτε τη βουλωμένη περιοχή.
	Ο ουδετεροποιητής HEPA χρειάζεται συντήρηση ή αντικατάσταση.	Αφαιρέστε τον ουδετεροποιητή HEPA και καθαρίστε τον ή αντικαταστήστε τον.
	Το Rainbow λειτουργεί σε χαμηλή ταχύτητα.	Γυρίστε το διακόπτη ισχύος στην υψηλή ταχύτητα.
	Ο διαχωριστής είναι βουλωμένος ή βρώμικος.	Αφαιρέστε το διαχωριστή και καθαρίστε. (Σελίδα 10).
Η μονάδα βγάζει σ' όνη.	Χαμηλή στάθμη νερού στο δοχείο.	Γεμίστε το δοχείο του νερού στη σωστή στάθμη.
	Περβολικά βρώμικο νερό στο δοχείο.	Αντικαταστήστε με καθαρό νερό.
	Τρύπα στον ουδετεροποιητή HEPA.	Επικοινωνήστε με έναν εξουσιοδοτημένο διανομέα Rainbow ή κέντρο συντήρησης.
Περβολικός αφρός στο δοχείο νερού.	Ρύπανση με σαπούνι στο δοχείο νερού.	Αντικαταστήστε με καθαρό νερό.
	Υψηλή στάθμη στο δοχείο νερού.	Αδειάστε το δοχείο νερού και ξαναγεμίστε στη σωστή στάθμη.
Η συσκευή αεθρώνει μυρωδιά μούχλας.	Το δοχείο νερού δεν έχει καθαριστεί ή έχει βραχεί μετά τη χρήση.	Καθαρίστε το δοχείο του νερού και χρησιμοποιήστε ασηπτικό χώρο κατόν καθαρισμό.

ΠΡΟΒΛΗΜΑ	ΠΙΘΑΝΗ ΑΙΤΙΑ	ΠΙΘΑΝΗ ΛΥ΄Η
	Ο διαχωριστής είναι βουλωμένος ή βρώμικος.	Αφαιρέ΄τε και καθαρίστε το διαχωριστή. (βλ. σελίδα 10).
	Βρέξετε τον ουδετεροποιητή HEPA.	Αφαιρέ΄τε και καθαρίστε ή αντικαταστήστε τον ουδετεροποιητή 5f, A.
	Το Rainbow αθηκεύθηκ΄ άνω στο δοχείο νερού.	Μην αθηκεύετε το Rainbow άνω στο δοχείο νερού.
Η μηχανή ζε΄ταίνεται, παρατηρείται οσμή καμένου.	Βουλωμένος σωλήνας, ράβδος, ροσαόρημα ή Power Nozzle. Το Rainbow δεν είναι σωστ΄ το θετημένο στο δοχείο νερού.	Αποφράξτε τη βουλωμένη περιοχή. Βεβαιωθείτε ότι το Rainbow είναι σωστ΄ το θετημένο και ασφαλισμένο στο δοχείο νερού.
Ασυνήθιστος τόνος, ήχος ή δόνηση.	Ο διαχωριστής είναι βουλωμένος ή βρώμικος Ξ΄τάθμη του νερού είναι πάνω α ό το θόλο στο κέντρο του δοχείου νερού.	Αφαιρέ΄τε και καθαρίστε το διαχωριστή. Αδειάστε το δοχείο νερού και ξαναγεμίστε στη σωστή στάθμη.
Το μοτέρ του Power Nozzle δε λειτουργ΄.	Ο διακότης ασφάλισης της σ΄ανάλης είναι στη θέ΄η ά΄νεργο οίησης. Ο διακότης στη λαβή δεν είναι ενεργο οίημένο.	Μετακινήστε το διακότη στη μεσαία θέ΄η και πατήστε τη σ΄ανάλη. Πρέπει να πατήσετε τον ενεργοποιητή τη λαβή ηλεκτροκινούμενου σωλήνα.
	Οι ράβδοι δεν είναι συνδεδεμέν΄ς.	Βεβαιωθείτε ότι οι ράβδοι είναι σωστ΄ συνδεδεμέν΄ς.
	΄ν έχουν πραγματω οίηθεί συνδέσεις των ράβδων.	Βεβαιωθείτε ότι οι ράβδοι είναι σωστ΄ το θετημέν΄ς.
	Ενεργο οίηθηκε ο μηχανισμός ροσαοσίας της αυτόματης ανεκκίνησης του μοτέρ.	Απενεργο οίηστε το Rainbow. Αφήστε το για 30 δευτερο΄τα. Ενεργο οίηστε ξανά το Rainbow.
Το μοτέρ του Power Nozzle λειτουργ΄ αλλά η βούρτσα δε γυρίζει.	Σ΄ασμένος ιμάντας.	Βγάλτε το α ό την πρίζα. Αφαιρέ΄τε την π΄α πέλματος. Βεβαιωθείτε ότι η βούρτσα περιστρέφεται ε΄ευθερα. Αντικαταστήστε τον ιμάντα.
Η βούρτσα του Power Nozzle ΄ταμάτησε΄ αι δεν περιστρέφεται με το χέρι.	Παγιδευμένο αντικείμενο στο θάλαμο της βούρτσας. , θαρμένο ρουλεμάν.	Βγάλτε το α ό την πρίζα. Αφαιρέ΄τε την π΄α πέλματος. Αφαιρέ΄τε το ξένο σώμα. Βεβαιωθείτε ότι η βούρτσα περιστρέφεται ε΄ευθερα. Επικοινωνήστε με έναν εξουσιοδοτημένο διανομέα Rainbow ΄΄έντρο συντήρησης για την αντικα΄ταση της βούρτσας.
Το Power Nozzle δε μαζεύει καλά τα σ΄ουπίδια.	Βουλωμένος θάλαμος αέρα. Βουλωμέν΄ς ράβδοι ή σωλήνας.	Βγάλτε το α ό την πρίζα. Αφαιρέ΄τε την α πέλματος. Καθαρίστε ολόκληρο το θάλαμο αέρα. Βγάλτε το α ό την πρίζα. Αφαιρέ΄τε το εμπόδιο. Συνδέ΄τε με το Rainbow. Βεβαιωθείτε ότι ο αέρας κυκλοφορεί ΄΄ευθερα στο σωλήνα.
	Οι τριχ΄ς δεν έχουν επαφή με το χαλί.	Βεβαιωθείτε ότι η π΄α πέλματος είναι εντελώς στη θέ΄η της πριν την ασφάλιση. Αντικαταστήστε τη βούρτσα αν οι τριχ΄ς είναι πολύ φθαρεμέν΄ς ΄΄οντες.
	Οι ακριανές βούρτ΄ς καθαρισμού είναι φθαρεμέν΄ς.	Επικοινωνήστε με έναν εξουσιοδοτημένο διανομέα Rainbow ΄΄έντρο συντήρησης για την αντικα΄ταση των ακριανών βουρτσών.

αρώματα rainbow & διαλύματα

Για περισσότερες πληροφορίες σχετικά με αυτά τα προϊόντα, παρακαλούμε επικοινωνήστε με έναν εξουσιοδοτημένο διανομέα Rainbow.



αρώματα rainbow

Οδηγήστε στο σπίτι σας τις γλυκές και αναζωογονητικές μυρωδιές του ανοιχιάτικου κήπου ή της υπαίθρου με τα αρώματα Rainbow.

Μούρο
Πρόπολη
Λεμόνι
Αθόραμι

Πεύκο
Ανίθια
Κίτρο
Γαρύφαλλο
Μασαρί



η πολυτελής συλλογή

Αναζητήστε τις αισθήσεις σας με την πολυτελή μας συλλογή που διατίθεται σε τέσσερα συναρπαστικά αρώματα ινστιτούτου περιποίησης.

Τσίμελα
Μαργαρίτα
Ροδόχοιτο

Πρόπολη
Ιπερόρριζα
Άγριο γαρίφαλλο
Βάσιλα



fresh air (φρέσκο)

Αυτό το αρωματικό και αναζωογονητικό διάλυμα ατμόσφαιρας αλύνει τις ανεπιθύμητες οικιακές μυρωδιές όπως ψάρι, αλάτι, λάχανο, μπιγιά, κ.λπ., καθώς καθαρίζει.



clean floor (καθαρό)

Οδηγήστε με το Rainbow Clean Floor καθαριστικό για τον χώρο σας ή για τον πάτωμα ή για την κουζίνα. Αρωματίζει το Clean Floor και αφαιρεί τον άσβεστο.



aquamate

Ειδικά σχεδιασμένο για χρήση με το Rainbow AquaMate, το διάλυμα καθαρισμού χαλιών AquaMate συνδυάζει καθαρισμό, αρωματικό, προστασία και συντήρηση για εξαιρετικά αποτελέσματα σε σωματικό καθαρισμό.



rexafoamer

Το διάλυμα Rexafoamer Shampoo αφαιρεί γρήγορα τα ανεπιθύμητα ίχνη από τα χαλιά και τις μοκέτες. Δεν χρειάζεται επίμονο τρίψιμο. Καθαρίζει σε βάθος, ξεπλένει γρήγορα.

rainbowsystem.com

REXAIR LLC | TROY, MICHIGAN

© 2011 REXAIR LLC | R15637M-5 | PRINTED IN U.S.A.

