



*rainbow*<sup>®</sup>

BUDUĆI DA

**Wet Dust Can't Fly®**  
(vlažna prašina ne leti)

RAINBOW® KORISTI

**The Power of Water®**  
(snagu vode)

KAKO BI UČINKOVITO UKLONIO PRLJAVŠTINU I  
ČESTICE U ZRAKU IZ VAŠEG DOMA.



## broj korisničke podrške

Kao dio Rexair korisničke podrške, svaki uređaj Rainbow i Power Nozzle dobiva serijski broj za korisničku podršku tek nakon što prođe test provjere kvalitete. Taj serijski broj nudi:

- ✓ Identifikaciju vlasništva za Vas
- ✓ Uvjerenje o obavljenom testiranju kvalitete
- ✓ Identifikaciju jamstva za Vašeg distributera
- ✓ Uvjerenje o stanju uređaja "izravno iz tvornice"

Za ubuduće, zabilježite serijski broj u za to dolje predviđenom prostoru. Niti jedan originalni novi Rainbow i Power Nozzle uređaj ne smije se prodavati bez tog broja. Ako serijski broj nedostaje, Rexair ne jamči za podrijetlo, starost ili stanje jedinice. Ako na svom Rainbow ili Power Nozzle uređaju ne možete pronaći serijski broj, molimo Vas da kontaktirate odjel korisničke podrške tvrtke Rexair.

### RAINBOW SERIJSKI BROJ

Model: e2 - 73 db(A)

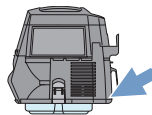

### VAŠ OVLAŠTENI RAINBOW DISTRIBUTER

NAZIV	
ADRESA	
GRAD/DRŽAVA/POŠT. BR.	
TELEFON	
E-POŠTA	

 Kontaktirajte svog lokalnog ovlaštenog Rainbow distributera za savjete o održavanju uređaja Rainbow, jamstvenom pokrivenju, rezervnim dijelovima i informacije o servisu.

## PORUKA OD REXAIR®

Zahvaljujemo Vam što ste odabrali Rainbow sustav za "išč"enje. Vaš novi Rainbow uređaj rezultat je više od 75 godina kontinuiranog istraživanja proizvoda, razvoja i inventivnosti. Danas se Rainbow proizvodi prodaju u svih 50 saveznih američkih država i više od 75 zemalja širom svijeta. Vjerujemo da je Rainbow najuinkovitiji i najsvestraniji sustav za "išč"enje u domu, instvu.

Uz pravilno korištenje i održavanje, Rainbow će znatno poboljšati Vaš zatvoreni životni prostor i pružiti Vam mnogo godina pouzdanog rada. Molimo Vas da odvojite nekoliko minuta kako biste proitali ovaj vodič i upoznali se s Vašim novim Rainbow sustavom za "išč"enje.

U slučaju pitanja, ili u slučaju problema s Vašim uređajem Rainbow, molimo Vas kontaktirajte distributera ili zastupnika od kojeg ste kupili svoj Rainbow. Ako ih ne možete kontaktirati, slobodno kontaktirajte Rexairovu službu za korisnike.



Rexair je ponosni član udruge Direct Selling Association i pridržava se etičkog kodeksa DSA.



Rainbow® ima certifikat **asthma & allergy friendly™** društva Asthma and Allergy Foundation of America\*.

**CERTIFIED**  
**asthma & allergy**  
**friendly™**

Meets  
ASP:03:03  
Standard for  
Vacuum Cleaners



Asthma and Allergy  
Foundation of America  
[aafa.org/certified](http://aafa.org/certified)

\*Asthma & ALLERGY FRIENDLY i ASTHMA & ALLERGY FRIENDLY LOGO su certijiraju, e oznake i trgovačka marke društva ALLERGY STANDARDS LIMITED. THE ASTHMA AND ALLERGY FOUNDATION OF AMERICA registrirana je trgovačka marka AAFA.

**Rexair®**  
LLC

50 W. Big Beaver Road, Suite 350  
Troy, Michigan 48084  
United States of America  
(248) 643-7222  
[custserv@rexairllc.com](mailto:custserv@rexairllc.com)  
[rainbowsystem.com](http://rainbowsystem.com)

Rainbow®, RainbowMate®, RainMate®, AquaMate®, Rexair®, The Power of Water®, Wet Dust Can't Fly® i konjguracija Rainbow® sustava za "išč"enje registrirane su trgovačke marke tvrtke Rexair LLC, Troy, Michigan, SAD.

# važne sigurnosne upute



MOLIMO VAS PROČITAJTE SVE UPUTE PRIJE KORIŠTENJA OVIH UREĐAJA.

KORISTITE SAMO NASTAVKE KOJE PREPORUČUJE PROIZVOĐAČ.

**⚠ UPOZORENJE:** Crijevo sadrži električnu žicu i potrebno ga je redovito provjeravati. Ne koristite ako je oštećeno, zarezano ili probušeno. Izbjegavajte usisavanje oštrih predmeta. Ne koristite i ne popravljajte oštećeno crijevo. Za popravke se obratite se autoriziranom Rainbow distributeru ili servisnom centru. Ručku ne uranjajte u vodu kako biste je očistili. Crijevo koristite samo s Rainbow priborom ili na tepihu navlaženom pomoću Rainbow procesa isušivanja. Uvijek isključite uređaj pri stavljanju ili skidanju crijeva ili motorizirane etke.

**⚠ UPOZORENJE:** Zbog opasnosti od strujnog udara, svaki električni uređaj treba koristiti samo prema uputama. Niti jedan se električni uređaj ne smije koristiti na način koji nisu dozvoljeni. Kada god je u pitanju struja, može doći do izboja i kratkog spoja. Ako korisnik stoji na tlu, u podrumu ili u prostoriji u kojoj sloj vode može doseći tlo, može doći do teških strujnih udara. Zbog toga Rainbow koristite isključivo na način opisan u ovom korisničkom priručniku.

**⚠ PAŽNJA:** Rainbow posuda za vodu ne može zaustaviti materijale koji su otporni na vodu, uključujući uljane ili masne komponente (kao što su prašina ili pepeo) i praškaste tvari (poput keramike i gipsane prašine). Ne koristite Rainbow za usisavanje ili u blizini nepostojanih ili toksičnih materijala.

1. Ovi uređaji mogu koristiti djeca od navršених 8 година života i osobe sa smanjenim fizičkim, senzornim ili mentalnim sposobnostima ili pomanjkanjem iskustva ili znanja ako su pod nadzorom ili su primile upute o uređaju i sigurnom načinu uporabe, te ako razumiju opasnosti koje proizlaze iz uporabe uređaja. Djeca se ne smiju igrati uređajem. Isušivanje i održavanje djeca ne smiju obavljati bez nadzora.
2. Izvucite utikač iz utičnice kada ne koristite Rainbow. Prije izvlačenja utikača ugastite na ga glavnom prekidaču. Uхватите за утикач приликом извлачења из утичнице како бисте избегли оштећење кабела, утикача, стезалјки или утичнице. Не вуците и не носите уређај за кабел, не користите кабел као руčku, не затварјате врата преко кабела, не вуците и не тарјите о оштре bridove и kutove. Немојте уређајем прелазити преко кабела. Кабел држите подјалје од топлих површина. Не користите уређај с оштећеним напонским кабелом или утикачем.
3. Када се користи као вакуум, уређај не остављјате укључен. Извучите утикач Rainbow уређаја из утичнице ако га остављјате без надзора или прије сервисирања или замјене погонског ремена у моторизираним еткима.
4. Ако је Ваš Rainbow или Rainbow прибор неисправан, не покушавајте га укључити. Ако Rainbow не ради исправно, ако је пао, оштећен, остављјен ван или је пао у воду, контактирајте ауторизираног Rainbow дистрибутера или сервисни центар како би провјерили уређај.
5. Не истите уређај, и не покушавајте отепити crijevo sve dok ne isključite Rainbow i ne izvučete utikač iz utičnice.
6. Не укључујте у утичницу за жаруљу и не користите продужне кабеле. Не користите уређај с пријеносним трансформаторима или pretvaračima napona.
7. Не користите Rainbow или Rainbow прибор за отепљивање одвода. Ако plin iz kanalizacije uđe u Rainbow, to može uzrokovati eksploziju.
8. Никада немојте додиривати металне умиваонике или slavину за toplu или hladnu vodu jednom rukom dok drugom rukom istovremeno додирувате električni uređaj,

svjetlosnu instalaciju ili prekidač. Vaše tijelo može zatvoriti strujni krug prema zemlji. Osim toga, vlažna koža može znatno povećati ovu opasnost. Ne rukujte utikačem ili uređajem vlažnim rukama.

- (A) Ne stavljajte predmete u otvore; Ne koristite ako je bilo koji otvor začepljen; Uvajte od prašine, dlaka, kose i svega ostalog što može smanjiti protok zraka; (B) Držite kosu, labave komade odjeće, prste i sve dijelove tijela podalje od otvora i pokretnih dijelova; (C) Posebno pazite kada čistite stepenice.
- Ne usisavajte ništa što gori ili proizvodi dim, kao što su cigarete, šibice ili vrući pepeo. Ne koristite za usisavanje zapaljivih tekućina poput benzina, i ne koristite u područjima u kojima se takve tekućine mogu nalaziti.
- Kako biste izbjegli mogućnost nastanka eksplozije, ne koristite Rainbow ili Rainbow pribor u područjima u kojima su prisutni zapaljive i/ili eksplozivne pare ili prašina. Neke tekućine za čišćenje mogu proizvesti takve pare. Područja u kojima su korištena zapaljiva sredstva za čišćenje trebaju se prije usisavanja potpuno osušiti i temeljito prozračiti.
- Ovaj je uređaj dvostruko izoliran. Koristite samo identične rezervne dijelove. Pogledajte upute za servisiranje dvostruko izoliranih uređaja.
- Rainbow je opremljen unutrašnjim prekidačem koji sprečava rad uređaja ako spremnik s vodom nije ispravno prikriven. NE POKUSAVAJTE PREMOSTITI OVU SIGURNOSNU ZNAČKU.
- Vaša Rainbow Power Nozzle sadrži snažnu rotirajuću etku. Kako biste izbjegli tjelesne ozljede, Rainbow Power Nozzle se ne smije stavljati na ili u blizinu labave odjeće, nakita, kose ili površina tijela dok je Rainbow uključen u struju. Power Nozzle NE pruža zaštitu od tjelesnih ozljeda ili oštećenja predmeta uslijed kontakta s rotirajućom etkom.
- Kako bi se smanjio rizik od strujnog udara, ovaj uređaj ima polarizirani utikač (jedan je jezičak drugačiji od drugog). Ovaj utikač se u polariziranu utičnicu može utaknuti samo na jedan način. Ako utikač ne možete do kraja utaknuti u utičnicu, okrenite ga. Ako ga i dalje ne možete utaknuti, kontaktirajte kvalificiranog električara kako bi instalirao pogodnu utičnicu. Ni na koji način nemojte modificirati utikač.
- Ako je kabel oštećen, isključite prekidač na Rainbow uređaju i izvucite utikač iz utičnice. Naponske kabele mora zamijeniti autorizirani Rainbow distributer.
- Ne koristite ventilatore s oštećenim naponskim kabelom ili utikačem. Takav ventilator zbrinite ili ga vratite autoriziranom servisu kako bi ga tamo pregledali i/ili popravili.
- Kabele ne postavljajte ispod tepiha. Ne prekrivajte kabele tepisima, stazama ili sličnim pokrovima. Kabel ne postavljajte ispod namještaja ili uređaja. Kabel postavite izvan prometnih područja i na način na koji se preko njega neće biti moguće spotaknuti.
- Ovo je profesionalni uređaj visoke snage i može uzrokovati elektromagnetske smetnje. Molimo Vas kontaktirajte svog lokalnog distributera električne energije za posebne zahtjeve za priključak.

## SAČUVAJTE OVE UPUTE

OVAJ JE UREĐAJ NAMIJENJEN ISKLJUČIVO UPOTREBI U KUĆANSTVU.  
RAINBOW KORISTITE ISKLJUČIVO NA NAČIN OPISAN U OVOM KORISNIČKOM  
PRIRUČNIKU.  
[rainbowsystem.com](http://rainbowsystem.com)

**SERVISIRANJE DVOSTRUKO IZOLIRANIH UREĀAJA** U ureĀajim s dvostrukom izolacijom se umjesto uzemljenja koriste dva sustava izolacije. U dvostruko izoliranim ureĀajima ne postoji uzemljenje, niti se takvim ureĀajima smije dodavati mogu, nost uzemljenja. Servisiranje dvostruko izoliranih ureĀaja iziskuje posebnu pažnju i poznavanje sustava i treba ga obaviti isključivo kvalificirani Rainbow serveri. Rezervni dijelovi za dvostruko izolirane ureĀaje moraju biti identični dijelovima koje zamjenjuju. Dvostruko izolirani ureĀaj iznaen je rijeima "DOUBLE-INSULATION" ILI "DOUBLE-INSULATED". Na ureĀaju se također može nalaziti simbol (kvadrat, unutar kvadrata). Svako servisiranje ureĀaja koje nije išenje treba obaviti autorizirani Rainbow distributer ili servisni centar.



## upoznajte se sa svojim rainbow ureĀajem



Za kupovinu pribora ili rezervnih dijelova, molimo Vas kontaktirajte autoriziranog Rainbow distributera.

- |                            |   |                                      |
|----------------------------|---|--------------------------------------|
| 1. Namot kabela            | 13. Posuda s vodom  | 22. RuĀka s drškom za crijevo        |
| 2. Ploāa ispuha            | 14. Kolica  | 23. PrekidaĀ na ruĀki crijeva        |
| 3. Otvor ispuha            | 15. Nozna poluga kolica                                       | 24. PrekidaĀ na ruĀki crijeva        |
| 4. Adapter za protok zraka | 16. HEPA neutralizator  | 25. Kontrolni ventil za protok zraka |
| 5. Pogonski prekidaĀ       | 17. Nastavak za išenje skuēnih prostora i alat za napuhavanje | 26. Nastavak za uske prostore        |
| 6. RuĀka                   | 18. Nastavak za išenje zavojnice hladnjaka                    | 27. Ćetka za prašinu                 |
| 7. Pogonska jedinica       | 19. Ćetka za podove i zidove                                  | 28. Nastavak za tapecirani namještaj |
| 8. Otvor za usis zraka     | 20. Vreāa za jastuke (Nije prikazano)                         | 29. ElektriĀicirano crijevo          |
| 9. Kopēe za posudu s vodom | 21. ŠtapiĀi za išenje   | 30. Power Nozzle*                    |
| 10. Posuda za nastavke     |   |                                      |
| 11. Matica separatora      |   |                                      |
| 12. Separator              |   |                                      |

\*prikazan s opcionalnom Ćetkom Power Nozzle

# snaga i kontrola pod vašim prstom

## Pogonski Prekidač

Pogonski prekidač kontrolira brzinu motora uređaja Rainbow.

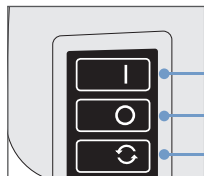

**HIGH:** Ovu postavku koristite općenito za čišćenje.

**OFF:** Isključuje cijelu jedinicu.

**LOW:** Ovu postavku koristite za čišćenje zraka. (Vidi stranicu 13)

## Kontrolni Ventil za Protok Zraka

Kontrolni ventil za protok zraka na cijevi može se otvoriti ili zatvoriti u svrhu kontroliranja protoka zraka prilikom usisavanja osjetljivih predmeta kao što su zavjese i za lakše guranje Power Nozzle četke po gustim tepisima. Tijekom čišćenja brzo možete odrediti potrebnu postavku.

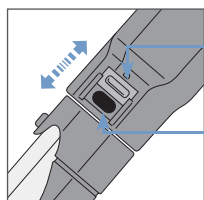

**SMANJENI PROTOK ZRAKA:** Držite ventil otvorenim i prilagodite po potrebi za različite poslove čišćenja.

**PUNA SNAGA:** Ventil držite zatvorenim z maksimalnu snagu čišćenja.

## Blokada Prekidača

Blokada prekidača kontrolira funkcionalnost električnog crijeva kada koristite Power Nozzle, RainbowMate, RainJet i AquaMate.

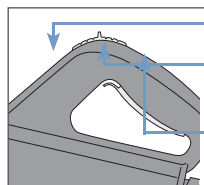

**PREDNJI POLOŽAJ:** Zaključava prekidač - isključeno.

**SREDNJI POLOŽAJ:** (Preporučeno) Stisnite prekidač za aktiviranje i pustite za isključivanje.

**STRAŽNJI POLOŽAJ:** Prekidač je zaključan - uključeno.

## Posuda za Nastavke



Ponesite sa sobom najčešće korišteni pribor dok čistite od sobe do sobe koristeći posudu za nastavke. Pričvrstite na prednju stranu Rainbow uređaja umetanjem prednje strane kućišta u proreze sa svake strane. Pritisnite prema dolje kako biste čišćivali. Nastavci se pohranjuju tako da ih nataknete na mjesta u posudi. Posuda za nastavke također se može pričvrstiti i na zid.

# vodi~ za brzi po~etak

U samo nekoliko koraka sastavite ~ete svoj Rainbow i biti spremni zapo~eti njim ~istiti.

## 1. Napunite posudu s vodom...

Zapo~nite s hladnom vodom iz slavine. Napunite posudu sve dok ne pokrijete vrh kupole u dnu posude. Prekomjerno ili nedostatno punjenje smanjit ~e rezultate ~i~enja. Vodu treba promijeniti kada primijetite da se u~inak vode znatno smanjio.

## 2. Zakop`ajte Rainbow na posudu s vodom...

Poravnajte i postavite Rainbow na vrh posude s vodom. Zakva~ite dvije kop~e posude s vodom sa svake strane Rainbow ure~aja za rub posude s vodom i zakop`ajte. Za skidanje s posude s vodom otpustite kop~e i podignite Rainbow. Rainbow ne~e raditi ako posuda s vodom nije priklju~ena.

## 3. Postavite Rainbow na kolica...

Postavite Rainbow zajedno s posudom s vodom na kolica tako ~to ~ete poravnati izbo~eni dio ure~aja s izbo~enim dijelom kolica kao ~to je prikazano. No~na poluga zaklju~at ~e Rainbow na mjesto. Za otpuštanje pritisnite no~nu polugu.

## 4. Pri`vrstite crijevo...

Pritisnite spojnicu crijeva u otvor za usis zraka pogonske jedinice sve dok ne klikne. Za va~enje pritsnit e obje polugice i izvucite crijevo iz pogonske jedinice.

## 5. Pri`vrstite cijevi...

Umetnite muški dio cijevi u ženski dio drugog komada cijevi. Pritisnite cijevi jednu u drugu dok gumb ne klikne. Za rastavljanje pritisnite gumb i izvucite cijev jednu iz druge.

## 6. Pri`vrstite ru`ku crijeva...

Umetnite ru`ku crijeva u ženski dio gornjeg komada cijevi. Gurnite sve dok gumb ne klikne. Za rastavljanje pritisnite gumb i izvucite.

## 7. Odaberite nastavak...

Odredite kakvu vrstu ~i~enja želite obaviti (pogledajte građku na stranici 11), pa zatim nataknite željeni nastavak na kraj cijevi ili na kraj ru`ke za crijevo. Gumb ~e u~i u rupu i zaklju~ati nastavak. Za rastavljanje pritisnite gumb i izvucite.

## 8. Utaknite utika` u uti`nicu i uklju`ite...

Utaknite utika~ naponskog kabela u najpogodniju zidnu uti~nicu. Odaberite HIGH za maksimalne rezultate ~i~enja.



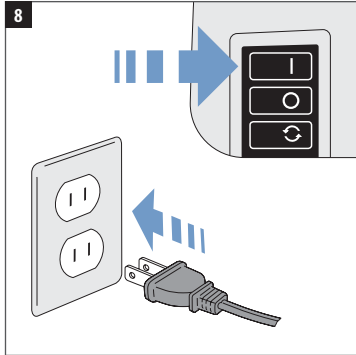
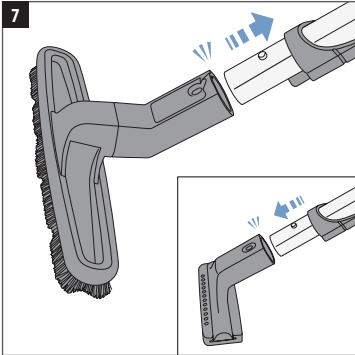
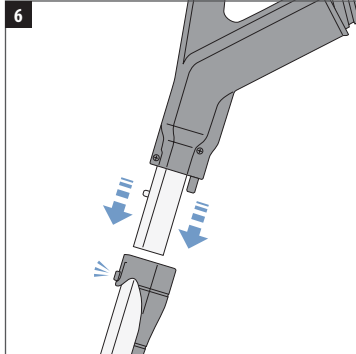
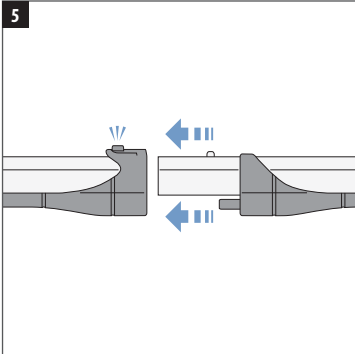
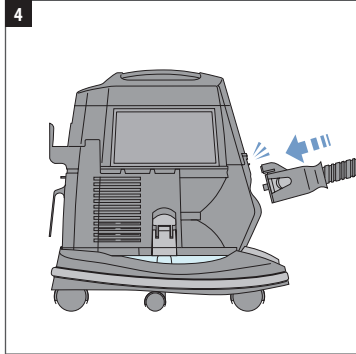
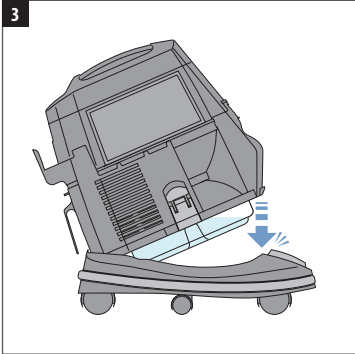
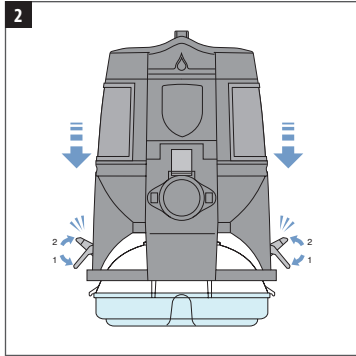
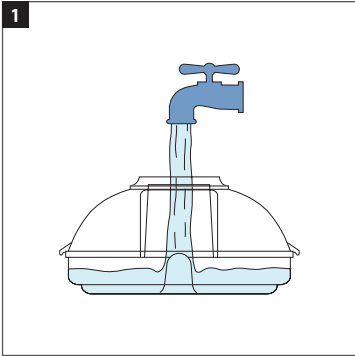

# ispravno korištenje i održavanje

Ako slijedite nekoliko jednostavnih rutina održavanja, pomoći ćete dugogodišnjem nesmetanom radu Vašeg Rainbow sustava za čišćenje. Zanemarivanje svih ili dijela ovih uputa može dovesti do smanjene učinkovitosti čišćenja i potencijalno nepotrebnih troškova servisiranja.

## Promijenite vodu kada postane prljava...

Ne čistite predugo s jednim punjenjem. Provjerite vodu tijekom čišćenja, i ako postane pregusta zbog nakupljene prašine i prljavštine, ispraznite posudu s vodom i ulijte svježu, čistu vodu. Ispravna količina vode je do vrha kupole u sredini posude s vodom. Nikada ne puniti posudu s vodom iznad ove razine.

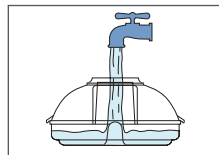

## Uvijek ispraznite i očistite posudu s vodom...

Odmah nakon korištenja uređaja, skinite posudu s vodom i izlijte prljavu vodu kroz otvor za usis. Teže čestice nataložiti na dnu posude kako izlijevate vodu. Kada izlijete vodu, odstranite i bacite talog. Nakon toga posudu operite sapunom i vodom. Isperite i temeljito posušite. **Ne uvajate** Rainbow na posudi s vodom.

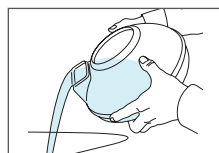

**⚠ PAŽNJA:** Uvijek odstranite, ispraznite i operite posudu s vodom kada završite s čišćenjem. Tako ćete pomoći izbjeći nastanak neugodnih mirisa, bacila i bakterija, te razvoj vodene pjene u posudi. Perite samo ručno. Nije pogodno za pranje u perilici posuđa.

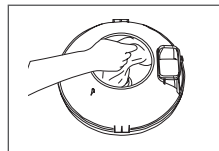

## Očistite separator...

Za najbolji učinak, češće odstranite i očistite separator. Ako je potrebno, koristite priloženu Rainbow četkicu/ključ za separator kako biste otpustili maticu. Očistite separator iznutra i izvana sapunom i vodom koristeći Rainbow četkicu za separator. Očistite i osušite priрубnicu ispod separatora. Odmah nakon čišćenja separator osušite i vratite na mjesto. Rukom zategnite maticu separatora. Ne silite separator na navoj.

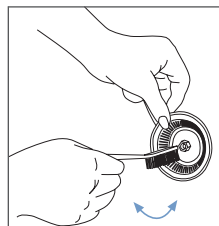

**⚠ UPOZORENJE:** Separator uvijek odmah nakon čišćenja vratite na mjesto (zategnite isključivo ručno). Ne koristite Rainbow ako separator nije pričvršćen.

## Važne preporuke iz crijeva...

Ako primijetite smanjeni protok zraka kada koristite crijevo, moguće je da se crijevo začeplilo. Kako biste ga očistili, isključite Rainbow i izvucite utikač iz utičnice. Nakon toga maknite vratašca ispuha sa stražnje strane uređaja. Priključite priključak crijeva na otvor za usis, i provjerite jesu li obje polugice zaključane. Umetnite cijev s ručkom u otvor za usis na prednjoj strani uređaja. Uključite Rainbow i prodrmajte crijevo. Eventualna neprljavština zapela u crijevu usisat će se u posudu s vodom.

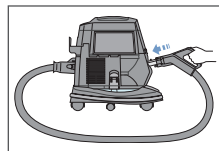

# kompletno rješenje za čišćenje doma

Široki asortiman Rainbow alata za čišćenje nudi snagu i svestranost za čišćenje gotovo svega u Vašem domu.

NASTAVAK	Namještaj	Izme <sup>o</sup> u jastuka	Pranje prozora	Stepenice	Goli podovi	Tapisoni i tepisi	Zidovi	Mjesta koja je teško dose <sup>ći</sup>
Četka za prašinu	✓		✓					
Nastavak za tapecirani namještaj	✓		✓	✓				
Nastavak za uske prostore	✓	✓		✓				✓
Četka za podove i zidove				✓	✓		✓	
Power Nozzle*					✓	✓		
RainbowMate*	✓			✓				
RainJet*					✓			
Squeegee*					✓			
Rexafoamer*						✓		
Nastavak za napuhavanje / čišćenje sku <sup>ć</sup> enih prostora		✓						✓

\* Dostupno kao opcionalni pribor. Za više informacija kontaktirajte autoriziranog Rainbow Distributera.

**PAŽNJA:** Uvijek očištite nastavke prije korištenja na tkaninama. Kako biste izbjegli grebanje osjetljivih površina, četkinje na četki održavajte čistima.

**PAŽNJA:** Ne koristite nastavke za čišćenje tankih televizora ili kompjutorskih monitora.

## Čišćenje nastavaka...

Četka za podove i zidove, četka za prašinu i nastavak za tapecirani namještaj mogu se očištiti otvorenim krajem Rainbow crijeva dok Rainbow radi. Nastavke također možete skinuti i očištiti ih u istoj toploj vodi i sapunu. Ostavite da se osuše prije ponovne upotrebe. Ako se četkinje istroše ili oštete, kontaktirajte lokalnog Rainbow distributera radi zamjene.

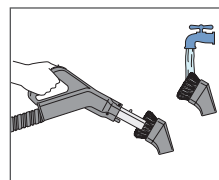

## Korištenje adaptera za protok zraka...

Rainbow adapter za protok zraka smanjuje buku kroz otvor za ulaz zraka. Preporučuje se koristiti adapter kada se Rainbow koristi kao uređaj za puhanje ili napuhavanje. Jednostavno natakните adapter za protok zraka u otvor za usis prije korištenja uređaja za napuhavanje ili puhanje.

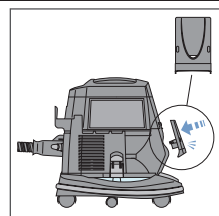

# kompletno rješenje za "iš"enje doma

## Za "iš"enje golih podova...

Koristite "etku za podove i zidove. Podove od tvrdog drva i plo"ice od linoleuma najbolje "ete o"istiti "etkom za podove i zidove, koja "e ukloniti površinsku prljavštinu. Dosljednom upotrebnom pomo"i "ete sprije"iti ogrebotine uzrokovane prašinom i prljavštinom na podu. Namjestite protok zraka na PUNU SNAGU.

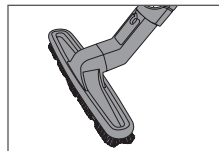

## Za "iš"enje tapisona...

Koristite Power Nozzle. Lagana "etka Rainbow Power Nozzle uklanja prljavštinu duboko iz tapisona i velikih tepiha. Njezina snažna rotirajuća "etka uklanja vlakna, niti, kosu i prljavštinu, ostavljaju"i tepih mekanim i "istim. Aktivni nastavci za "iš"enje rubova pomažu ukloniti prljavštinu zarobljenu uz rub tepiha, uz rubne letvice ili uz namještaj. Namjestite protok zraka na PUNU SNAGU.

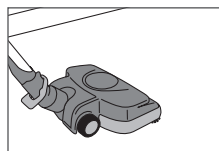

## Za "iš"enje prašine...

Koristite "etkicu za prašinu. Budu"i da Rainbow prašinu hvata u vodu i u prostoriju izbacuje u vodi oprani zrak, u svom "ete domu trebati rje"e usisivati prašinu. Ipak, kako biste svoj dom održali potpuno "istim, ne zaboravite o"istiti prašinu s mjesta koja se "esto previde, kao što su klupice na prozorima, okviri slika, venecijanske zavjese, sjenila na svjetiljkama, zidne i stropne svjetiljke, vijenci, ku"no bilje, šeširi, odje"a, zastori i zavjese. Na sjenilima na svjetiljkama i sli"nim krhkim predmetima smanjite snagu usisa otvaranjem kontrolnog ventila za protok zraka. Za osjetljive predmete možda "ete morati dodatno smanjiti protok zraka. SAVJET: Natakните "etkicu za prašinu na opcionalno produžno crijevo\* kako biste dosegнули lopatice stropnog ventilatora, karniše i pau"inu.

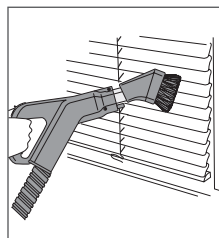

## Za "iš"enje zidova...

Koristite "etku za podove i zidove. Sve vrste zidnih obloga ... tapete, plo"e, maljani zidovi ... ostat "e duže "isti ako redovito uklanjate prljavštinu. Zapo"nite od stropa i kre"ite se prema podu, koriste"i polagane pokrete prema dolje. Za najbolje rezultate uvijek osigurajte da samo gornji rub "etke dodiruje zid. Zbog malenog odmaka izme"u zida i donjeg ruba "etke, prašina "e se ukloniti prije nego li je "ekinje dotaknu, te "ete tako izbje"i i razmazivanje. Namjestite protok zraka na PUNU SNAGU.

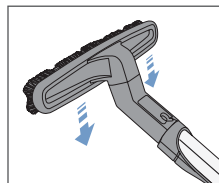

## Za "iš"enje uskih prostora...

Koristite nastavak za uske prostore. Koristite nastavak za uske prostore u uskim i sku"enim prostorima kao što su prostori izme"u r ebara radijatora, ispod radijatora, uz rub poda i rubnih letvica i duboko izme"u jastuka. Namjestite protok zraka na PUNU SNAGU.

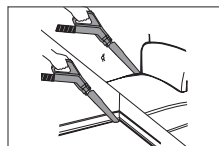

## Za "iš"enje tapisona na stepenicama...

Koristite nastavak za tapecirani namještaj. Za "iš"enje tapisona na stepenicama skinite Rainbow s kolica. Osigurajte da je Rainbow stabilan na stepenici iznad one koju "istite. Uхватite za ru"ku i pomo"ite Rainbow po jednu stepenicu odjednom kako nastavljate "istiti svaku stepenicu. Okrenite nastavak za tapecirani namještaj za 90 stupnjeva kako biste o"istili prednje strane stepenica. Namjestite protok zraka na PUNU SNAGU.

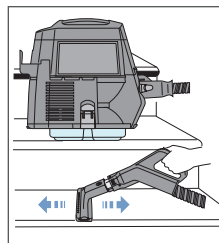

\* Dostupno kao opcionalni pribor. Za više informacija kontaktirajte autoriziranog Rainbow Distributera.

# kompletno rješenje za "iš"enje doma

## Za svježiji, vodom oprani zrak...

Rainbow ne čisti samo Vaše podove i namještaj, on čisti i zrak! Jednostavno u posudu stavite vodu, postavite Rainbow u sredinu prostorije i uključite ga na nisku brzinu na otprilike sat vremena. Rainbow će ukloniti teške mirise, prašinu iz zraka i ostale čestice, i uhvatiti ih u vodi.

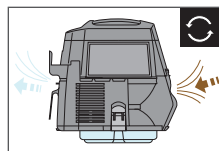

## Za dezodoriranje...

Koristite rainbow rješenje za svjež zrak. Prije korištenja uređaja, jednostavno dodajte jedan žepić, Rainbow Fresh Air Solution tekućine u vodu u posudi. Rainbow će brzo procirkulirati i osvežiti zrak u cijeloj prostoriji dok čistite, i ukloniti sve neugodne mirise iz doma.

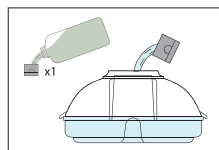

## Za aromatiziranje...

Koristite Rainbow mirise. Dodajte nekoliko kapi Rainbow mirisa u vodu u posudi. Postavite Rainbow u sredinu prostorije i uključite ga na nisku brzinu. U samo nekoliko minuta, Vaše dom preplavi ugodan miris.

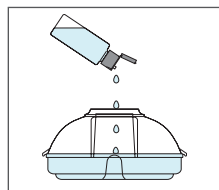

## Za čišćenje tkanina na namještaju...

Koristite nastavak za tapacirani namještaj. Dobro ukorijenjena nečistoća smanjit će životni vijek lijepog namještaja. Rainbow nastavak za tapacirani namještaj učinkovito uklanja prljavštinu s tapaciranog namještaja. S Rainbow ekskluzivnom turbo četkom, površinske nečistoće i dlake od kućnih ljubimaca nestaju kao od šale. Koristite nastavak za tapacirani namještaj na foteljama, stolicama, madracima, jastucima, dekama, policama u ormarima, zastorima i zavjesama. Nastavak za tapacirani namještaj može se koristiti sam ili s priključnom turbo četkom. **SAVJET:** Ovaj nastavak također je odličan za nježno čišćenje odjeće i odjeće za slobodno vrijeme, uključujući i vunu, krznene kapute i osjetljive tkanine. Prilagodite protok zraka predmetu koji čistite.

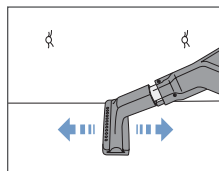

## Za čišćenje odušnika...

Koristite četkicu za prašinu. Podni i stropni odušnici nakupljaju i ponovno u prostor ispuštaju prašinu u cijelom domu. Mekane četkinje četkice za prašinu dospijet će između i iza reza odušnika i tako jednostavno ukloniti tvrdoglavu nečistoću i nakupljenu prljavštinu. Namjestite protok zraka na PUNU SNAGU.

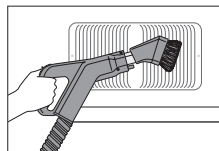

## Za čišćenje perja iz jastuka ...

Koristite vrećicu za jastuk. Ova praktična plastična vrećica uklanja ustajali, prašnjavi zrak iz jastuka i izrađena je od veličine koja je pogodna i za Vaše najveće jastuke. Zapravo stavljanjem jastuka u vrećicu. Uz alat za presvlake priključen na kraju ručke crijeva, držite vrećicu jastuka vrstom na mjestu oko drške, uključite Rainbow i gledajte kako se ustajali, prašnjavi zrak isisava. Bez puštanja vrećice s drške, odvojite crijevo s prednjeg uređaja Rainbow i spojite ga s Rainbow ispušnim otvorom za zrak. Vaš jastuk je sada "pročišćen" s čistim, opranim u vodi, zrakom.

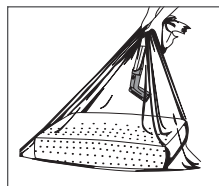

# kompletno rješenje za "iš"enje doma

## Za osvježavanje posteljine...

Koristite Rainbow Power Nozzle. Madraci, futoni, okviri kreveta, jastuci i vreće za spavanje mogu se temeljito očistiti korištenjem Rainbow sustava za "iš"enje. Koristite Rainbow Power Nozzle nastavak kako biste odstranili dlake, mrtvu kožu, grinje, mrvice i ostale "estice iz posteljine. **Pažnja:** Korištenje Rainbow Power Nozzle nastavka na vlnim tkaninama i mekoj posteljini može uzrokovati oštećenja.

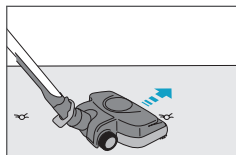

## Na napuhavanje ili puhanje zraka...

Koristite nastavak za napuhavanje. Rainbow nastavak za napuhavanje odličan je za napuhavanje madraca, lopti za plažu i ostalih igračaka na napuhavanje.

**⚠ UPOZORENJE:** Pazite da ispravno priključite iglu za napuhavanje. U protivnom može se snažno izbaciti iz tijela nastavka.

### UPUTE:

1. Skinite stražnju ploču ispuha s Rainbow uređaja.
2. Priključite crijevo na otvor za ispuh.
3. Namjestite protok zraka na PUNU SNAGU.
4. Priključite nastavak za napuhavanje na kraj ručke crijeva.
5. Pažljivo priključite iglu za napuhavanje na otvor predmeta koji želite napuhati.
6. Okrenite Rainbow prekidač na HIGH.

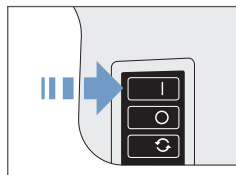
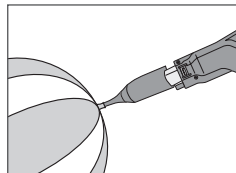
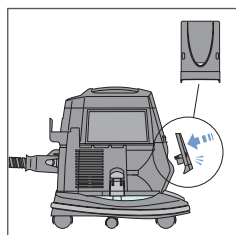
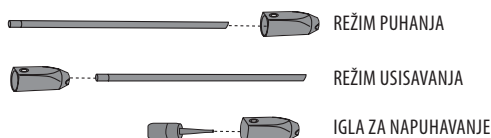

## Za "iš"enje skućenih prostora...

Koristite nastavak za skućene prostore. Za detaljno "iš"enje mjesta koja je teško doseći, koristite nastavak za skućene prostore. Ovaj svestrani nastavak može se koristiti ili s iglom za napuhavanje ili fleksibilnim nastavkom za "iš"enje zavojnica, ovisno o specifičnoj situaciji. **SAVJET:** Nastavak za skućene prostore savršen je za detaljno "iš"enje unutrašnjosti automobila.

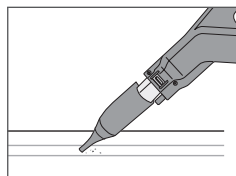

## Za "iš"enje ispod hladnjaka...

Koristite nastavak za "iš"enje zavojnica. Najčešće mjesto koje previdimo prilikom "iš"enja doma je prostor ispod hladnjaka. Zavojnica hladnjaka privlači prašinu i mrvice, i postaje manje učinkovita kada je prekrivena prašinom. Zbog uskog oblika, nastavak za "iš"enje zavojnica može se koristiti za jednostavno usisavanje zavojnice sa stražnje strane hladnjaka i ispod perlice i sušilice.

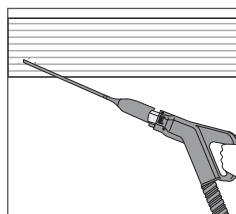

# poboljšajte svoj rainbow® dodatnim priborom

Za više informacija o ovim proizvodima kontaktirajte autoriziranog Rainbow Distributera.



AquaMate jedinica za čišćenje tepiha omogućuje postizanje profesionalnih rezultata bez troškova profesionalnog čišćenja. AquaMate je uinkovnik na većini vrsta tepiha i brzo se suši. Mrlje uzrokovane prolivenim pićima, kućnim ljubimcima i unesenim blatom mogu se vrlo brzo ukloniti. Vaši česjedimisliti da ste tepihe dali profesionalno oistiti. Koristite s AquaMate Carpet Cleaning otopinom za odlične rezultate čišćenja.



Zalazi gdje još niti jedna četka za pod nije zašla. RainJet ima samostalan spremnik visokog kapaciteta koji mu omogućuje odlične rezultate čišćenja za većeposlove. Nastavci sa spužvom i četkom mogu se koristinaizmjenično na pločicama ili linoleumu kako biste njima obrisali ukorijenjenu prljavštinu i ostatke. Okrenite spužvu i Squeegee Pickpu Blade i podove ostaviti besprijekorno čistima. Koristite Clean Floor otopinom za odlične rezultate čišćenja.



RainbowMate je laganog i tankog dizajna, te Vam omogućuje pristup i čišćenje manjih površina kao što su stepenice, tapecirani namještaj i unutrašnjost automobila. RainbowMate ima motornu četku za maksimalne rezultate čišćenja.



Jeste li spremni za dašak svježeg zraka? RainMate će Vam dati svjež zrak na najpraktičniji, jedinstveni i atraktivniji način. Jednostavno dodajte malu količinu svog omiljenog Rainbow mirisa ili Rainbow Fresh Air otopine u RainMate posudu s vodom i uživajte u svježem zraku.

## Velika četka za podove i zidove

14 in široka velika četka za podove i zidove pokriva veliko područje, i omogućuje da većepovršine oistite brže.

## Posuda s vodom zapremine 3,76 litara

Velika posuda s vodom dostupna je za većeposlove čišćenja, i omogućuje Vam da čistite dulje bez mijenjanja vode. Velika posuda od 3,76 litara pristaje na Rainbow kolica i udvostručuje kapacitet čišćenja uređaja Rainbow.

## Produžno crijevo

Produžno crijevo od 14 stopa nudi dodatnu dužinu kada koristite Rainbow nastavke i Power Nozzle. Praktično je za čišćenje stepenica i stropova.

## Rexafoamer

Rexafoamer proizvodi "suhu" pjenu od tekućeg šampona. Vaše čete tepihe možete našamponirati uz male troškove, ali svejedno profesionalno, i to u vlastitom domu. Koristite Rexafoamer Shampoo otopinu za odlične rezultate čišćenja.

# rainbow power nozzle™ \*

Lagani Rainbow Power usisavač uklanja tvrdokorne nečistoće iz vašeg tepiha, velikih sagova i tvrdokornih površina. Njezina snažna rotirajuća četka uklanja vlakna, niti, kosu i prljavštinu, ostavljajući tepih mekanim i čistim. Aktivni nastavci za čišćenje rubova pomažu ukloniti prljavštinu zarobljenu uz rub tepiha, uz rubne letvice ili uz namještaj. Namjestite protok zraka na PUNU SNAGU.

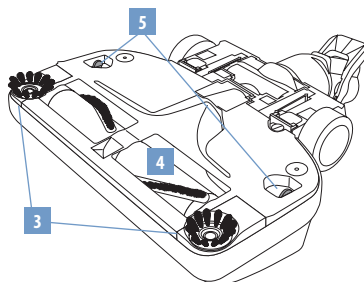

\* Dostupno kao opcionalni pribor. Za više informacija kontaktirajte autoriziranog Rainbow Distributera.

1. Nožna poluga
2. Ručka
3. Aktivne četke za rubove

4. Bubaš četke
5. Kopčica za otpuštanje donje ploče

Kontaktirajte autoriziranog Rainbow Distributera za rezervne Power Nozzle remene i ostali pribor.

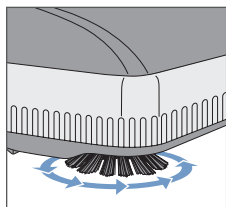

## Aktivno čišćenje Rubova... .

Rainbow Power Nozzle četka ima aktivni rub s obje strane. Bilo kojom stranom četke Power Nozzle proći će uz rubne letvice ili uz namještaj kako biste uklonili prljavštinu zarobljenu uz rub tapisona.

**⚠ UPOZORENJE:** Kako biste izbjegli rizik od strujnog udara, NIKADA ne usisavajte vodu ili druge tekućine četkom Power Nozzle.

**⚠ PAŽNJA:** Četku Power Nozzle koristite samo za suho usisavanje. Ne koristite vane niti na vlažnim površinama.

**⚠ PAŽNJA:** Nikada Rainbow Power Nozzle četkom ne usisavajte tvrde ili oštre predmete. Predmeti poput igli, koptički za kosu, bojica i olovaka mogu oštetiti bubaš ili remen četke.

**⚠ PAŽNJA:** Uvijek provjerite je li Rainbow isključen iz struje prije nego priključite Power Nozzle.

**⚠ PAŽNJA:** Prije servisiranja uvijek izvucite utikač iz utičnice.

**⚠ PAŽNJA:** Ne uljite motor. Motor je trajno podmazan i zapečaćen.

**⚠ PAŽNJA:** Prije uporabe proizvoda Rainbow Power Nozzle na neobloženim tvrdim površinama obratite se proizvođaču u podova. Zatim testirajte proizvod Power Nozzle na neprimjetnom mjestu kako biste potvrdili da se pod tijekom uporabe ne oštećuje.



# sastavljanje i rad ~etke power nozzle™\*

## Sastavljanje

- Prije korištenja ~etke Power Nozzle, slijedite priručnik za brzi start na stranicama 8-9 kako biste pripremili Rainbow.
- Umetnite donju cijev s muškim krajem u otvor na vrhu ~etke Power Nozzle. Pritisnite prema dolje dok gumb ne klikne.

## Rad

- Uključite Rainbow.
- Okrenite Rainbow prekidač na HIGH.
- Na ručici crijeva, okrenite ventil za kontrolu protoka zraka na FULL POWER (PUNA SNAGA).
- Za promjenu iz uspravnog položaja stanite lijevom nogom na vrh Power Nozzle. Nakon toga uhvatite cijevi i povucite prema nazad.
- Pritisnite prekidač na ručici za aktiviranje ~etke Power Nozzle. Otpustite prekidač za isključivanje Power Nozzle. Opcija: Koristite zapor za prekidač. (Vidi stranicu 7.)
- Navodite Power Nozzle polako naprijed i nazad preko tapisona slobodnim i laganim pokretima. Pustite Power Nozzle i Rainbow da odrade sav posao.
- Za zaključavanje Power Nozzle u uspravnom položaju stanite lijevom nogom na vrh Power Nozzle. Nakon toga uhvatite cijevi i gurnite prema naprijed sve dok se do kraja ne uklopi u jezičce za prihvat.
- Za skidanje ~etke Power Nozzle sa cijevi, stanite nogom na nožnu polugu iznad ručice.

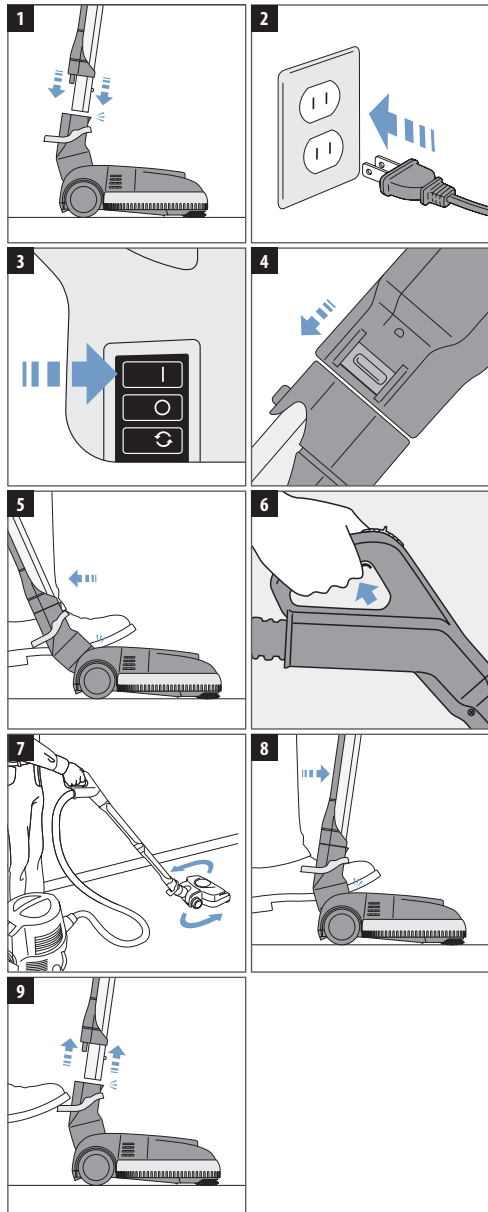

# zamjena remena na power nozzle™

Za najbolje rezultate preporučujemo zamjenu remena na Rainbow Power Nozzle svakih 12 do 18 mjeseci, ili kada primijetite smanjeni učinak čišćenja. Vaša četka Power Nozzle dolazi s jednim zamjenskim remenom koji jednostavno možete zamijeniti u nekoliko minuta. Ovaj zamjenski remen nalazi se u džepi s rezervnim dijelovima ispod podne ploče. Za dodatne rezervne remene kontaktirajte autoriziranog Rainbow Distributera.

**⚠ UPOZORENJE:** Prije servisiranja uvijek izvucite utikač iz utičnice.

1. Okrenite Power Nozzle naglavce. Pomoću ravnog odvijača ili novička, okrenite kopčicu za četvrt okreta ulijevo (suprotno od smjera kazaljke na satu).
2. Koristite i oba palca, pritisnite kopče s obje strane prema van podižući ploču kako biste otključali.
3. Nakon toga umetnite kažiprste u dva otvora sa strane u blizini kotačića. Povucite kopče sa strane prema gore pritiskajući ih kako biste podigli podnu ploču.
4. Zarotirajte bubanj četke prema naprijed (primijetite da su četkice za čišćenje rubova okrenute naglavce) i skinite.
5. a) Prstom izgurajte istrošeni ili puknuti remen s osovine motora; b) Podignite bubanj s četkom i izvadite istrošeni remen.
6. Navucite novi remen preko kraja valjka četke. Postavite novi remen oko kotačića.
7. a) Postavite bubanj četke naglavce s četkama za čišćenje robova centriranim na vrhu obje kopče sa svake strane. Gurnite remen preko kraja osovine motora; b) Zarotirajte bubanj četke prema naprijed sve dok četkice za čišćenje rubova ne gledaju prema gore. Okrenite bubanj četke prema sebi kako biste remen postavili u središte kolotura.
8. Postavite podnu ploču na pokrov Power Nozzle. Pritisnite sve dok prednji dio obje kopče sa strane i stražnja kopčica zvuče na sjednu na mjesto.
9. Pomoću ravnog odvijača ili novička, okrenite kopčicu za četvrt okreta udesno (u smjeru kazaljke na satu). Sastavljanje je završeno.

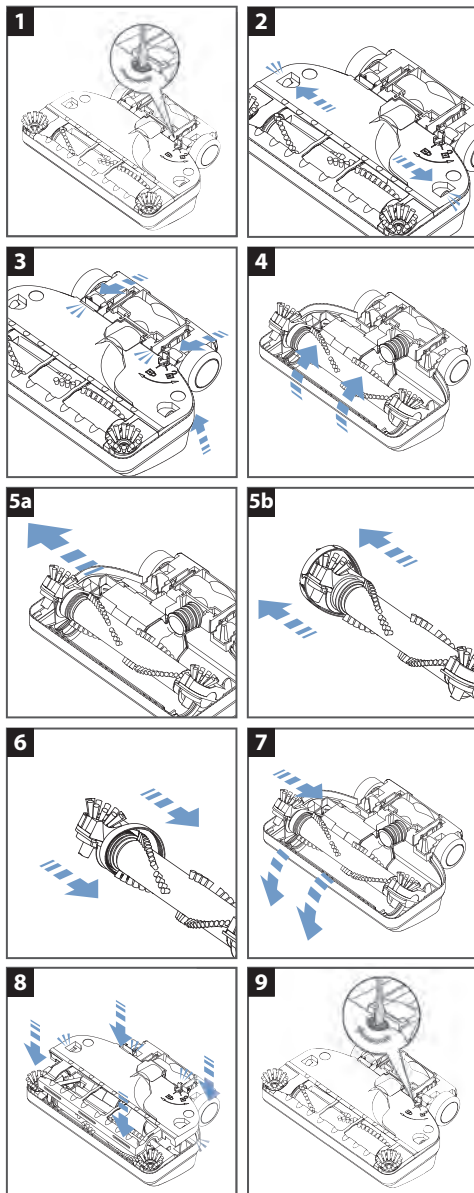

# korisni ~ ki priru ~ nik za otklanjanje problema

Vaš je Rainbow® opremljen funkcijom koja isklju ~ uje napajanje crijeva za priklju ~ ak nastavaka pod odre ~ enim abnormalnim uvjetima.



KOD SVJETLOSNOG INDIKATORA	MOGUĆI UZROK	RJEŠENJE
<b>Stalno svijetli</b>	Ure ~ aj je uklju ~ en dok je prekida ~ na ru ~ ki crijeva u položaju "locked-on" (zaklju ~ ano) (Power Nozzle, e odavati pulsiraju, i zvuk).	Otpustite prekida ~ na ru ~ ki crijeva na 3 sekunde. Nastavite s uobi ~ ajenom uporabom.
<b>Ponovljeno treperi po 2 puta</b>	Zaglavljen je valjak ~ etke nastavka Power Nozzle.	Isklju ~ ite ure ~ aj / iz vucite utika ~ . Odstranite ostatke s Power Nozzle ~ etke. Nastavite s uobi ~ ajenom uporabom.
	Elektri ~ ni kontakti su vlažni.	Isklju ~ ite ure ~ aj / iz vucite utika ~ . Osušite elektri ~ ne kontakte. Nastavite s uobi ~ ajenom uporabom.
		<b>Ako preporu ~ eni zahvat ne otkloni problem: Obratite se autoriziranom distributeru ili servisnom centru.</b>
<b>Ponovljeno treperi po 4 puta</b>	Elektri ~ ni kontakti su vlažni.	Isklju ~ ite ure ~ aj / iz vucite utika ~ . Osušite elektri ~ ne kontakte. Nastavite s uobi ~ ajenom uporabom.
		<b>Ako preporu ~ eni zahvat ne otkloni problem: Obratite se autoriziranom distributeru ili servisnom centru.</b>
<b>Ponovljeno treperi po 6 puta</b>	Problem sa spojem elektri ~ nog crijeva ili cijevi.	<b>Obratite se autoriziranom distributeru ili servisnom centru.</b>

# rješavanje problema

Rainbow uređaj detaljno je provjeren i testiran. Ako nastanu manje smetnje, sljedeće upute za rješavanje problema mogu Vam pomoći otkriti i ukloniti razlog smetnje. Ako sami ne možete ukloniti smetnju, kontaktirajte autoriziranog Rainbow distributera zbog servisiranja. Svako servisiranje uređaja koje nije navedeno u nastavku treba obaviti autorizirani Rainbow distributer ili servisni centar.

**⚠ UPOZORENJE:** Prije održavanja uređaja oba vezno izvucite utikač iz utičnice. Ako to ne učinite može doći do strujnog udara ili ozljeda.

PROBLEM	MOGUĆI UZROK	MOGUĆE RJEŠENJE
Rainbow motor ne radi.	Rainbow nije ispravno pričvršćen na posudu s vodom. Ulaz zraka je začepljen prljavštinom.	Provjerite da su kopčice na posudi s vodom zakopčane.
	Utikač nije vrsto utaknut.	Utaknite ispravno ili probajte drugu utičnicu.
	Ulaz zraka je začepljen prljavštinom.	Temeljito očistite prljavštinu.
Znatno smanjen protok zraka.	Pokrenula se automatska zaštita motora.	Isključite Rainbow. Pričekajte oko 30 sekundi. Ponovno uključite Rainbow.
	Oštećen kabel, prekidač ili Rainbow.	Obratite se autoriziranom Rainbow distributeru ili servisnom centru.
Jedinica izbacuje prašinu.	Rainbow nije ispravno postavljen na posudu s vodom.	Provjerite da je Rainbow ispravno postavljen i zakopčan na posudu s vodom.
	Začepljeno crijevo, cijevi, nastavak ili Power Nozzle.	Uklonite prepreku iz začepljenog dijela.
	Potrebno je očistiti ili zamijeniti HEPA neutralizator.	Skinite i očistite, ili zamijenite HEPA neutralizator.
Stvaranje prekomjerne pjene u posudi s vodom.	Rainbow radi na niskoj brzini.	Okrenite Rainbow prekidač na visoku brzinu.
	Separator je prljav ili začepljen.	Skinite i očistite separator. (Vidi stranicu 10.)
	Previsoka razina vode u posudi.	Ispraznite posudu i napunite vodu do ispravne razine.
Uređaj izbacuje ustajali miris.	Preniska razina vode u posudi.	Napunite vodu do ispravne razine.
	Pretjerano prljava voda u posudi.	Zamijenite čistom vodom.
Uređaj izbacuje ustajali miris.	Rupa u HEPA neutralizatoru.	Obratite se autoriziranom Rainbow distributeru ili servisnom centru.
	Posuda s vodom kontaminirana je sredstvom koje se pjenu.	Zamijenite čistom vodom.
Uređaj izbacuje ustajali miris.	Previsoka razina vode u posudi.	Ispraznite posudu i napunite vodu do ispravne razine.
	Posuda s vodom nije očišćena ili ispraznjena nakon upotrebe.	Očistite posudu s vodom i koristite dezodorirajuću osvježivač zraka dok očistite.

PROBLEM	MOGUĆI UZROK	MOGUĆE RJEŠENJE
	Separator je prljav ili zašepšen.	Skinite i oistite separator. (Vidi stranicu 10.)
	Vlažan HEPA neutralizator.	Skinite i oistite, ili zamijenite HEPA neutralizator.
	Rainbow se čuva na posudi s vodom.	Ne skladištite Rainbow na posudi za vodu.
Uređaj se grije, primije, en miris paljvine.	Zašepšeno crijevo, cijevi, nastavak ili Power Nozzle.	Uklonite prepreku iz zašepšenog dijela.
	Rainbow nije ispravno postavljen na posudu.	Provjerite da je Rainbow ispravno postavljen i zakopan na posudu s vodom.
Neobičan ton, zvuk ili vibracije.	Separator je prljav ili zašepšen.	Skinite i oistite separator.
	Razina vode je iznad središnje kupole u sredini posude s vodom.	Ispraznite posudu i napunite vodu do ispravne razine.
Motor četke Power Nozzle ne radi.	Prekidač je u položaju isključeno.	Pomaknite prekidač u srednji položaj i pritisnite okidač.
	Nije aktiviran prekidač na ručki.	Potrebno je pritisnuti okidač na ručki crijeva.
	Cijevi nisu spojene.	Provjerite da su cijevi ispravno spojene.
	Cijevi se nisu spojile.	Provjerite da su cijevi ispravno spojene jedna s drugom.
	Pokrenula se automatska zaštita motora.	Isključite Rainbow. Pričekajte oko 30 sekundi. Ponovno uključite Rainbow.
Motor četke Power Nozzle radi ali se četka ne okreće.	Puknuti remen.	Izvucite utikač iz utičnice; Skinite podnu ploču; Provjerite da se četka slobodno rotira; Zamijenite remen.
Četka Power Nozzle se zaglavila i ne može se slobodno rotirati rukom.	U komori četke zaglavio se predmet.	Izvucite utikač iz utičnice; Skinite podnu ploču; Uklonite strano tijelo; Provjerite da se četka slobodno rotira.
	Istrošeni ležaj.	Obratite se autoriziranom Rainbow distributeru ili servisnom centru za rezervnu četku.
Power Nozzle ne usisava prljavštinu dovoljno dobro.	Zašepšena zračna komora.	Izvucite utikač iz utičnice; Skinite podnu ploču; Oistite cijelu zračnu komoru.
	Zašepšene cijevi ili crijevo.	Izvucite utikač iz utičnice; Uklonite prepreku; Spojite na Rainbow; Provjerite da zrak nesmetano prolazi kroz crijevo.
	Čekinke nisu u kontaktu s tepihom.	Provjerite da je podna ploča sjela na mjesto prije prihvatanja; Zamijenite četku ako su čekinke istrošene.
	Istrošene su četke za čišćenje rubova.	Obratite se autoriziranom Rainbow distributeru ili servisnom centru za rezervne rubne četke.

# rainbow mirisi i "iš"enje rješenja

Za više informacija o ovim proizvodima kontaktirajte autoriziranog Rainbow Distributera.



## rainbow® mirisi

Unesite sladak i osvježavajući miris proljetnoga vrta ili sveži miris u svoj dom uz Rainbow mirise.

Eukaliptus  
Bobice  
Naranča  
Limun  
Cvijet jabuke

Bor  
Vanilija  
Ljubičica  
Gardenija  
Začini



## luksuzna kolekcija

Udovoljite svojim osjetilima uz našu luksuznu kolekciju dostupnu u četiri intrigantna spajmirisa.

°ajevec i metvica  
Mandarina i ružino drvo

Naranča i umbir  
Smreka i lavanda



## fresh air

Visoko koncentrirani dezodorizator i osvježivač zraka uklanja neugodne mirise iz doma, instva kao što su miris ribe, duhana, kupusa, boje, itd. dok čistite.



## clean floor

Rainbow Clean Floor otopina idealna je za temeljito čišćenje linoleuma i pločica. Jednostavno nanesite Clean Floor otopinu i pustite da obavi posao.



## aquamate®

Specijalno formulirano za korištenje s Rainbow AquaMate sustavom za čišćenje tepiha, ovo sredstvo kombinira sredstvo za čišćenje, dezodorizator, zaštitu i otopinu za kondicioniranje za savršene rezultate čišćenja.



## rexafoamer

Rexafoamer šampon brzo uklanja ružne mrlje od cipela s tepiha i tapisona. Nije potrebno intenzivno trljanje. Čisti temeljito i brzo se suši.

## OGRANIČENO JAMSTVO

Rexair pruža svojim neovisnim autoriziranim Rainbow distributerima, i samo njima, pismeno četverogodišnje (4) jamstvo na Rainbow sustav za "iš,enje i dodatne nastavke, te osam (8) godina jamstva na motor/elektroničke kontrolere usisivača. Rezervni dijelovi mogu biti novi ili prerađeni, a odluku o tome donosi Rexair. Ova jamstva ne pokrivaju ubiđajeno trošenje do kojeg dolazi upotrebom proizvoda. Ćak i ako Rexair kao proizvođaĉ ne kontaktira izravno s potrošaĉima niti korisnicima pruža pismeno jamstvo, zakon nameće neke obveze svim proizvođaĉima proizvoda za krajnje korisnike. Proizvodi ne smiju biti oštećeni i moraju biti prikladni za namijenjenu upotrebu. Rexair se pridržava ovih podrazumijevanih jamstava pogodnosti za namijenjenu svrhu. Nadalje, Rexair od autoriziranih distributera zahtjeva da krajnjim korisnicima u vidu vlastitog pisanog jamstva autoriziranog distributera prenesu pogodnosti jamstva koje Rexair pruža takvim distributerima.

Proizvođaĉ, Rexair, ponosan je na svoju više od 75 godina dugu tradiciju prodaje vrhunskog proizvoda kroz nezavisne autorizirane distributere i predan je servisiranju i podršci korisnika uređaja Rainbow.

Rexair prodaje Rainbow sustav za "iš,enje isključivo nezavisnim autoriziranim distributerima koji imaju iskustva u izravnoj prodaji u domovima. Ovi autorizirani distributeri preuzimaju odgovornost za distribuciju i servisiranje Rainbow uređaja za "iš,enje izravno kroz svoje vlastite zastupnike, ili neizravno kroz nezavisne distributere i njihove zastupnike.

Rexair nema ugovor ili pravni odnos s nezavisnih preprodavaĉima koji proizvode nabavljaju izravno ili neizravno od autoriziranih distributera, i pritužbe kupaca na takve preprodavaĉe može pokušati riješiti jedino kroz odgovornog autoriziranog distributera. Rexairova politika jest da svakog autoriziranog Distributera drži odgovornim za ispravak bilo kakvih pritužbi bilo kojeg kupca koje se odnose na prodaju ili servisiranje od strane bilo kojeg od tih neovisnih preprodavaĉa.

Rexair nadalje zahtjeva da svaki autorizirani distributer kroz svoju servisnu mrežu ili odgovorne nezavisne servise pruži trenutnu i strunu uslugu servisa u zajednicama u kojima prodaje Rexair proizvode kroz svoje nezavisne distributere i zastupnike.

Nemojte izgubiti ime i adresu zastupnika ili distributera od kojeg ste kupili svoj Rainbow uređaj za "iš,enje. Kontaktirajte njega ili nju za savjete o njezi Rainbow uređaja, pokrivenju jamstva, servisiranju i najbližem servisu. Ako ga/ju ne možete kontaktirati, ili ste mišljenja da ne dobivate adekvatnu pomoć od autoriziranog distributera, slobodno kontaktirajte Rexairov odjel službe za korisnike. Tamo, a Vam dati ime, adresu i broj telefona autoriziranog distributera za Vaše područje.



## Clean Air Delivery Rate

Rainbow  
e SERIES e<sup>2</sup>

C e r t i f i e d R a t i n g

Od jednog pročišćavača zraka do drugog, uspoređujte njihove CADR-e (Clean Air Delivery Rate - Brzine pročišćavanja zraka). Prvo pogledajte za koju veličinu prostorije je uređaj predložen. Zatim pogledajte brojeve CADR-a za duhanski dim, prašinu i pelud.

**Rainbow® e<sup>2</sup> je predložen za upotrebu u zatvorenoj prostoriji do 8 m<sup>2</sup> površine.**

*Brzine pročišćavanja po veličini prostorija u skladnosti su sa kriterijem AHAM programa potvrđivanja za smanjenje dima od 80% (Association of Home Appliance Manufacturers - Udruženje proizvođača aparata za kućanstvo). Više Brzine pročišćavanja zraka znaĉe da je učinak u prostorijama svih veličina poboljšan. Prenosivi uređaji za pročišćavanje zraka ĉe biti mnogo efikasniji u prostorijama gdje su sva vrata i prozori zatvoreni.*

**Brzine CADR-a:**

**Duhanski dim: 55**

**Prašina: 61**

**Pelud: 67**

Ĉim su brojevi viši, tim brže uređaj filtrira zrak.

Ove vrijednosti predstavljaju učinak koji možete očekivati u prva 72 sata rada. Nakon toga, učinak se kroz upotrebu može mijenjati.

Association of Home Appliance Manufacturers



rainbowsystem.com

REXAIR LLC | TROY, MICHIGAN

© 2011 REXAIR LLC | R15637Y-5 | PRINTED IN U.S.A.

