

The image features a large, stylized rainbow shape composed of numerous small white circles on a black background. The circles are arranged in a pattern that forms the outline and fill of a rainbow, with some circles in the center being colored in shades of blue, green, yellow, and orange. The word "rainbow" is written in a white, lowercase, serif font across the middle of the rainbow shape.

*rainbow*<sup>®</sup>



על סמך העיקרון שלפיו  
**”אבק רטוב לא עף”**  
 נעשה ב-Rainbow שימוש  
**ב”כוח המים”**  
 ניקוי להסרה יעילה שלכלוך וחלקיקים הנישאים  
 באוויר מביתכם.

## מספר טיפול בלקוח

במסגרת תוכנית הטיפול בלקוחות של Rexair, כל אחד ממכשירי ה-Rainbow וה-Power Nozzle מקבל מספר ”טיפול בלקוחות” סידורי רק אחרי שהוא עובר בדיקות להבטחת בקרת האיכות. היתרונות שמקנה מספר סידורי זה:

- ✓ זיהוי הבעלות עבורכם
- ✓ הבטחה שהמוצר עבר את הבדיקות של בקרת האיכות
- ✓ זיהוי האחראיות עבור המפיץ
- ✓ הבטחה שהמוצר במצב ”טרי מהמפעל”

לצורך שימוש עתידי, רשמו את המספר הסידורי במקום המיועד לכך למטה. מכירה של Rainbow ו-Power Nozzle חדשים ואוטנטיים ללא מספר זה הנה אסורה. בהיעדר המספר הסידורי, Rexair לא תהיה ערבה למקור, לגיל או למצב המכשיר. אם אינכם מסוגלים לאתר את המספר הסידורי על ה-Rainbow וה-Power Nozzle שלכם, צרו קשר עם מחלקת שירות הלקוחות של Rexair.

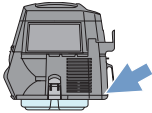

**המספר הסידורי של ה-Rainbow**

Model: e2 - 73 db(A)

**מפיץ ה-Rainbow המורשה שלכם**

	שם
פנו למפיץ	
Rainbow מקומי	כתובת
מורשה לקבלת	
ייעוץ לגבי הטיפול	עיר/מיקוד
ב-Rainbow,	
תחום הכיסוי של	טלפון
האחריות, תלמי חילוף	
ומידע על השירות.	דוא"ל

שואב אבק זה מאושר  
 כידידותי לחולי אסטמה ואלרגיה  
**(asthma & allergy friendly™)**  
 על ידי ארגון האסטמה והאלרגיה  
 האמריקאי\*.

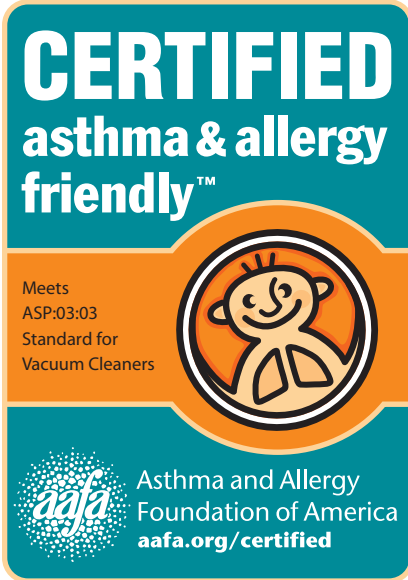

\* הטקסט Asthma & ALLERGY FRIENDLY (ידידותי לחולי אסטמה ואלרגיה) והסמלילי ASTHMA & ALLERGY FRIENDLY (ידידותי לחולי אסטמה ואלרגיה) הם סימני-הרשעה וסימני-מסחר של ALLERGY STANDARDS LIMITED. ארגון האסטמה והאלרגיה האמריקאי (THE ASTHMA AND ALLERGY FOUNDATION OF AMERICA) הוא סימן-מסחר רשום של AAFA.

**Rexair**<sup>®</sup> LLC

50 W. Big Beaver Road, Suite 350  
 Troy, Michigan 48084  
 United States of America  
 (248) 643-7222  
 custserv@rexairllc.com  
 rainbowsystem.com

"The Power of Water™", "Rexair", "AquaMate", "RainMate", "RainbowMate", "Rainbow" (כוח המים), "אבק רטוב לא עף", "אבק רטוב לא עף", "Wet Dust Can't Fly™", "Rainbow Cleaning System (מערכת ניקוי) הם סימני-מסחר רשומים של Rexair LLC, Troy, Michigan, United States."

**הודעה מ־ REXAIR®**

אנו מעוניינים לנצל הזדמנות זו על מנת להודות לכם על הבחירה במערכת הניקוי Rainbow. ה-Rainbow החדש שלכם הוא תוצאה של יותר מ-75 שנות מחקר, פיתוח ושכלול של מוצרים. כיום, מוצרי Rainbow נמכרים בכל 50 המדינות של ארצות הברית וביותר מ-75 מדינות ברחבי העולם. אנו מאמינים ש-Rainbow הוא המערכת היעילה והרב-תכליתית ביותר לניקוי ביתי שיתן למצוא. על ידי שימוש וטיפול ראויים במכשיר, ה-Rainbow ישפר באופן ניכר את סביבת המחיה שלכם בתוך הבית ויעניק לכם שנים רבות של שרות אמין. אנו הקדישו מספר דקות לעיון במדריך זה ולהכרת מערכת הניקוי Rainbow החדשה שברשותכם.

אם יהיו לכם שאלות או אם יתעוררו בעיות כלשהן עם ה-Rainbow, צרו קשר עם המפיץ או הסוכן שמהם רכשתם את ה-Rainbow שלכם. אם אינכם מסוגלים ליצור אתם קשר, הרגישו חופשיים ליצור קשר עם מחלקת שירות הלקוחות של Rexair על מנת לקבל עזרה.

Rexair היא חברה גאה באיגוד המכירה הישירה (Direct Selling Association), ומקפידה לשמור על הקוד האתי של האיגוד



# הוראות בטיחות חשובות

**קראו את כל ההוראות בטרם השימוש במכשירים אלו.  
השתמשו רק באביזרים המומלצים על ידי היצרן.**



**אזהרה!** על מנת להקטין את הסיכון לשריפה, התחשמלות או פציעה יש לנקוט תמיד אמצעי זהירות בסיסיים בעת השימוש במכשירי חשמל. הדבר נכון, כמובן, לגבי כל שימוש בחשמל במתקנים או במכשירים חשמליים שעלולים ליצור קצר.

1. במקרה של שימוש במכשיר כלשהו בקברת ילדים, הכרחי להשיג עליהם מקורב. לעולם אין לאפשר את השימוש ב-Rainbow כצעצוע או את הפעלתו ללא השגחה. מכשירי ה-Rainbow ואביזריהם אינם מיועדים לשימוש על ידי ילדים.
2. נתקו את ה-Rainbow כאשר אינו נמצא בשימוש. כבו אותו באמצעות המתג הראשי לפני הניתוק. אחזו בתקע לצורך ניתוק מהשקע שבקיר כדי למנוע הסבת נזק לכבל, לתקע, לפינים או לשקע. אסור למשוך או לשאת את המכשיר מהכבל, להשתמש בכבל כידית, לסגור דלת על כבל ולמשוך או לשאת את המכשיר מסביב לקצוות או פינות חדות. אסור להפעיל את המכשיר כשהוא נמצא על הכבל. מנעו התקרבות של הכבל למשטחים חמים. אסור להשתמש במכשיר כשהכבל או התקע שלו פגועים.
3. אסור להשאיר את המכשיר מחובר לחשמל. נתקו את ה-Rainbow מהשקע כאשר הוא מושאר ללא השגחה ולפני טיפול.
4. אם נדרש תיקון של ה-Rainbow או של אביזרי ה-Rainbow, אל תנסו להפעיל את המכשיר. אם ה-Rainbow אינו פועל כהלכה ואם הוא נופל, נפגע, מושאר בחוץ או נופל לתוך מים, צרו קשר עם מפיץ Rainbow מורשה או עם מרכז שירות על מנת לבדוקה.
5. אסור לנקוט את המכשיר או לשחרר סתימה של הצינור לפני כיבוי ה-Rainbow וניתוק התקע מהשקע שבקיר.
6. אסור לחבר את התקע לשקע של מתקן תאורה חשמלי או להשתמש בכבלים מאריכים כלשהם. אסור להשתמש במכשיר עם שנאים ניידים או ממירי מתח.
7. אסור להשתמש ב-Rainbow או באביזרי ה-Rainbow לפתיחת סתימות אם גז ביוב יחדור ל-Rainbow, הוא עלול לגרום להתפוצצות.
8. לעולם אל תיגעו בכיור מתכת או בצינור מים קרים או חמים ביד אחת בזמן שאתם נוגעים עם היד השנייה בחלקים המתכתיים של מכשיר חשמל כלשהו, בהתקן תאורה או במתג. גופכם עלול לסגור מעגל חשמלי עם הקרקע. בנוסף, אזורים רטובים בעור עלולים להגדיל באופן משמעותי מאוד את הסיכון הנ"ל. אסור לגעת בתקע או במכשירים חשמליים בידיים רטובות.
9. (א) אסור לשים בפתחים שום חפץ; אסור להשתמש במכשיר אם פתחים כלשהם חסומים; שמרו על המכשיר נקי מאבק, מוך, שיער או כל עצם אחר שעשוי לפגוע בזרימת האוויר; (ב) שמרו על שיער, בגדים רופפים, אצבעות וכל אברי הגוף הרחק מפתחים ומחלקים נעים; (ג) נקטו זהירות מוגברת בזמן ניקוי הנעשה על מדרגות.
10. אסור לשאוב עצמים בעורים או עצמים שעולה מהם עשן כגון סיגריות, גפרורים או אפר לוחט. אסור להשתמש במכשיר לשאיבה של נוזלים דליקים או בעירים, כגון דלק, או באזורים שעשויים להימצא בהם נוזלים כאלו.
11. על מנת למנוע את הסיכוי לשריפה או להתפוצצות, אל תשתמשו ב-Rainbow או באביזרי ה-Rainbow באזורים שקיימים בהם אדים דליקים ו/או נפיצים או אבק. אדים כאלו עשויים להיווצר כתוצאה משימוש בנוזלי ניקוי מסוימים. לפני השאיבה של אזורים שנעשה בהם שימוש בנוזלי ניקוי דליקים חובה לוודא שהם יבשים לחלוטין ומאוזרים היטב.
12. במכשיר זה קיים בידוד כפול. השתמשו רק בחלקי חילוף זהים. למידע על טיפול במכשירים בעלי בידוד כפול, קפול, היעזרו בהוראות.
13. ה-Rainbow מצויד במתג לנעילה משולבת שמונע את פעולת המכשיר במקרה שאגן המים אינו מחובר היטב. אסור לנסות לעקוף את מנגנון הבטיחות הנ"ל.
14. חשוב! בצינור החשמלי ישנם חוטי חשמל ויש לבדוק אותו לעתים קרובות. אסור להשתמש במכשיר אם הוסב לו נזק ואם הוא נחתך או נוקב. הימנעו משאיבת חפצים חדים. אסור לטבול את המכשיר במים לצורך ניקוי. כבו מכשיר זה תמיד לפני החיבור או הניתוק של הצינור או של השואבן הממונע.



15. ב-Rainbow Power Nozzle שלכם ישנה מברשת מסתובבת רבת-עוצמה. למניעת פגיעה גופנית, אין להציב את ה-Rainbow Power Nozzle מול או בקרבת בגדים רופפים, תכשיטים, שיער או חלקי גוף בזמן שה-Rainbow מחובר לשקע החשמל. ה-Rainbow Power Nozzle לא יגן מפני פגיעה גופנית או נזק לחפצים שייגעו במברשת המסתובבת.
16. על מנת להקטין את הסיכון להתחשמלות נעשה במכשיר זה שימוש בתקע מקוטב (אחד הפינים רחב יותר). יש רק דרך אחת שבה ניתן לחברו תקע זה לשקע מקוטב. אם אין התאמה מלאה בין התקע לשקע, הפכו את התקע. אם עדיין לא נוצרת התאמה, צרו קשר עם חשמלאי מוסמך על מנת להתקין כהלכה את השקע. אסור לשנות את התקע בשום צורה.
17. ההחלפה של כבלי חשמל מסוג Y חייבת להיעשות על ידי מפיץ Rainbow מורשה. אם הכבל פגוע, כבו את ה-Rainbow דרך מתג ההפעלה ונתקו את המכשיר מהחשמל.
18. אסור להפעיל שואב שהכבל או התקע שלו פגועים. זרקו את השואב או החזירו אותו למרכז שירות מורשה לבדיקה ו/או תיקון.
19. אסור להעביר את הכבל מתחת לשיחים. אסור לכסות את הכבל בשיטיונים, וכדומה. אסור להעביר את הכבל מתחת לרהיטים או למכשירים. דאגו לכך שהכבל יהיה רחוק מאזורים המשמשים למעבר בני אדם ושהוא לא ייצור מכשול ממעיד. אסור להעביר או למכשירים.
20. זהו ציוד מקצועי שפועל בהספק גבוה, והוא עלול ליצור הפרעות אלקטרומגנטיות. פנו לחברת החשמל המקומית בנוגע לדרישות חיבור אספקה ייחודיות כלשהן.

**⚠ אזהרה:** בצינור החשמלי ישנם חוטי חשמל. להקטנת הסיכון להתחשמלות: אסור לטבול אותו בנוזלים. אסור להשתמש בצינור פגוע או לתקן אותו. השתמשו בצינור רק בשילוב עם אביזרי Rainbow, על שטיח שהורטב קלות בתהליך הניקוי.

**⚠ אזהרה:** מפאת סכנת התחשמלות, יש להשתמש בכל מכשירי החשמל רק בהתאם להנחיות. אסור להשתמש במוצרי חשמל ללא אישור. בכל שימוש בחשמל עלולים להיווצר זליגות זרם וקוצרים. התחשמלות חמורה עלולה להיווצר אם המשתמש עומד על הקרקע, במרתף או בחדר שבהם הקרקע עלולה להיות מוסה בשכבת מים. מסיבה זו, השתמשו ב-Rainbow רק בהתאם להנחיות שמפורטות במדריך זה למשתמש.

**⚠ זהירות:** באגן המים של ה-Rainbow לא יילכדו חומרים העמידים בפעולת ההרטבה של המים, ובכללם תרכובות שומניות או בוציות (כגון פיח או אפר) וחומרים אבקתיים (למשל, אבק שמקורו בקרמיקה, בטיח או בגבס). אין להשתמש ב-Rainbow לשיאבה של חומרים נדיפים או רעילים או בקרבתם.

## טיפול במכשירים בעלי בידוד כפול

במכשירים בעלי בידוד כפול, במקום הארקה ישנן שתי מערכות בידוד. במכשירים בעלי בידוד כפול לא קיימים אמצעי הארקה, ואין להוסיפם למכשיר. טיפול במכשירים בעלי בידוד כפול מצריך זהירות מוגברת והיכרות עם המערכת, ועליו להיות מבוצע רק על ידי אנשי שירות Rainbow מוסמכים. חלקי החילוף במכשירים בעלי בידוד כפול חייבים להיות זהים לחלקים שאותם הם מחליפים. מכשירים בעלי בידוד כפול מסומנים על ידי הטקסט "DOUBLE-INSULATION" או "DOUBLE-INSULATED" (בידוד כפול). המכשיר עשוי להיות מסומן גם באמצעות הסמל (ריבוע בתוך ריבוע). כל הטיפולים פרט לניקוי צריכים להתבצע על ידי מפיץ Rainbow מורשה או מרכז שירות.



מכשיר זה נועד לשימוש ביתי בלבד  
השתמשו ב-Rainbow רק בהתאם להנחיות שמפורטות במדריך למשתמש הנ"ל.

שמרו הוראות אלו

# הכירו את ה- rainbow® שלכם

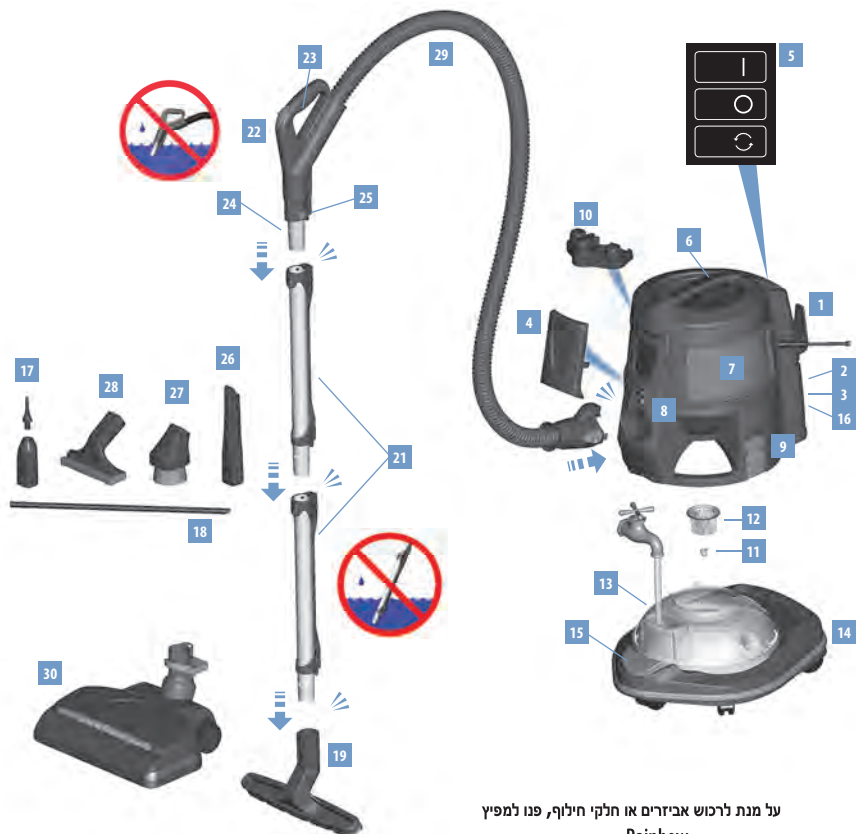

על מנת לרכוש אביזרים או חלקי חילוף, פנו למפיץ  
Rainbow מורשה.

1. גלגל הכבל	11. אום הפרדה	21. מוטות ניקוי
2. לוחית פתח פליטה	12. מפריד	22. ידית אחיזת אקדח הצינור
3. פתח פליטת אוויר	13. אגן מים	23. הדק ידית הצינור
4. מתאם זרימת אוויר	14. בסיס	24. פתח יסות זרימת אוויר
5. מתג ברירת עוצמה	15. תפסי רגל הבסיס	25. אוזק הצינור
6. ידית	16. מנטרל HEPA	26. כלי להרחיבים
7. יחידת הספק	17. מנקה מרווחים צפופים וכלי לניפוח	27. מברשת לניקוי-אבק
8. פתח כניסת אוויר	18. מנקה סלילי קירור	28. כלי לריפוד
9. תפסי אגן מים	19. מברשת לרצפה וקירות	29. צינור חשמלי
10. תושבת אביזרים	20. שק לכריות (לא מוצג)	30. *Power Nozzle

\* מוצג עם Power Nozzle (אופציונלי)

# עוצמה ושליטה בקצות האצבעות

## מתג ברירת עוצמה

מתג ברירת העוצמה שולט במהירות המנוע של ה-Rainbow.

- HIGH (גבוה):** השתמשו במצב זה לניקוי כללי.
- OFF (כבוי):** מכבה את המכשיר לחלוטין.
- LOW (נמוך):** השתמשו במצב זה לניקוי האוויר (ראה עמוד 13).

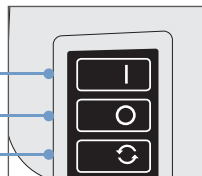

## פתח ויסות זרימת אוויר

ניתן לפתוח או לסגור את פתח ויסות זרימת האוויר שבידית הצינור על מנת לווסת את זרימת האוויר בניקוי פריטים עדינים, כגון וילונות, ולהקל על לחיצת ה-Power Nozzle על שטיחים בעלי מרקם צפוף. במהלך הניקוי תוכלו לכוון במהירות את העצמה המתאימה.

**זרימת אוויר מופחתת:** שמרו על הפתח פתוח ובצעו כוונון בהתאם לנדרש בעבודות הניקוי השונות.

**עוצמה מלאה:** שמרו על הפתח סגור לגמרי על מנת להשיג ביצועי ניקוי מרביים..

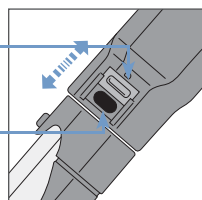

## מתג נעילת הדק

מתג נעילת הדק של ידית הצינור שולט בתפקוד של הצינור החשמלי כאשר נעשה שימוש ב-RainbowMate, Power Nozzle, RainJet או AquaMate.

- מצב קדמי:** נועל את הדק - אספקת החשמל מנותקת.
- מצב אמצעי:** (מומלץ) סחט את הדק לצורך הפעלה ושחרר אותו לצורך כיבוי.
- מצב אחורי:** הדק נעול - אספקת החשמל פעילה..

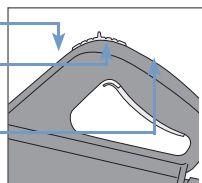

## תושבת אביזרים

בזמן מעבר מחדר לחדר, שמרו בהישג יד את הכלים שבהם אתם משתמשים בדרך כלל לניקוי בתושבת האביזרים הנוחה המתחברות למכשיר. חברו אותה לחלק הקדמי של ה-Rainbow על ידי החלקתה לאורך חזית המעטה דרך המסילות הנמצאות בכל אחד מן הצדדים. לנעילה במקום, לחצו כלפי מטה. האביזרים מאוחסנים באמצעות החלקתם על הבסיסים הקיימים בתושבת. ניתן לחברו את תושבת האביזרים גם למוט.



# תמצית להפעלה מהירה

באמצעות מספר צעדים מהירים, ה-Rainbow יורכב ויהיה מוכן לפעולה.

## מלאו את אגן המים...

הפעילו את המכשיר עם מים צוננים מהברז. מלאו את אגן המים עד לכיסוי הכיפה שנמצאת בתחתית האגן. מיליו-יתר או תת-מיליו יפגעו בביצועי הניקוי. יש להחליף את המים כאשר ברור שיעילות פעולת המים פחתה.

## הדקו את ה-Rainbow לאגן המים...

ישרו את ה-Rainbow וקבעו אותו על אגן המים. חברו את תפסי אגן המים בשני צדי ה-Rainbow לתפיסת החישוק של אגן המים ונעלו אותם. לניתוק ה-Rainbow מאגן המים, שחררו את שני התפסים והרימו אותו כלפי מעלה. ה-Rainbow לא יפעל אם אגן המים לא יהיה מחובר אליו.

## שימו את ה-Rainbow על הבסיס...

שימו את ה-Rainbow ואגן המים המחובר אליו על הבסיס, תוך התאמת הקצה הבולט של ה-Rainbow לקצה הבולט של הבסיס, כמוצג באיור. תפס רגל נועל את ה-Rainbow למקומו. על מנת לשחררו, לחצו על תפס הרגל.

## חברו את הצינור...

לחצו על צמדן הצינור לתוך פתח כניסת האוויר של יחידת ההספק עד שהוא ישמיע צליל נקישה. על מנת לנתקו, לחצו עד הסוף על שני התפסים ומשוך את הצינור החוצה מיחידת ההספק.

## חברו את המוטות...

הכנס את התקע של אחד המוטות לתוך השקע של המוט השני. לחצו את המוטות זה אל זה עד לנעילת הכפתור בנקישה. על מנת לנתק את המוטות זה מזה, לחצו על הכפתור שעל המוטות והפרד ביניהם במשיכה.

## חברו את מוט ידית הצינור...

המוט העליון. לחצו עליו עד לנעילת הכפתור בנקישה. לניתוק המוט, לחצו על הכפתור שנמצא עליו במשיכה ומשכו אותו החוצה.

## בחרו אביזר...

בחרו את סוג הניקוי שיבוצע (ראו טבלה בעמוד 11) ולאחר מכן חברו את האביזר הרצוי למוט התחתון או למוט ידית אחיזת אקדח הצינור. הכפתור יינעל בתוך קדחים הקיימים בכל אחד מהמוטות. לניתוק האביזר, לחצו על הכפתור שנמצא על המוט ומשכו את האביזר החוצה.

## חברו את ה-Rainbow לחשמל והפעילו את המכשיר...

חברו את כבל החשמל לשקע הקיר הנוח ביותר לכם. בחרו ב-HIGH (גבוה) כדי לניקוי ברמה מיטבית.

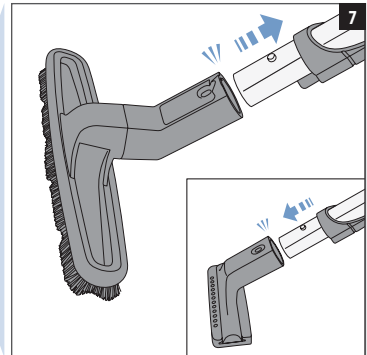
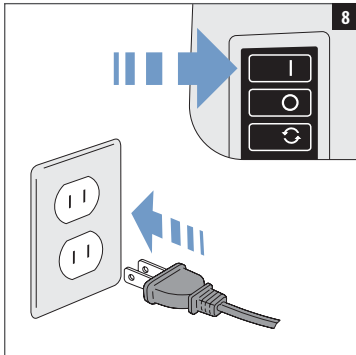
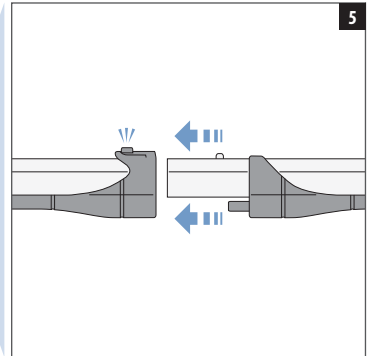
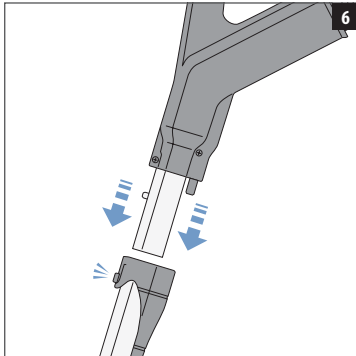
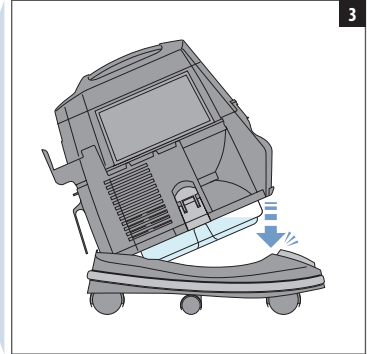
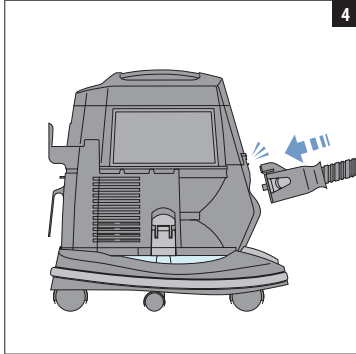
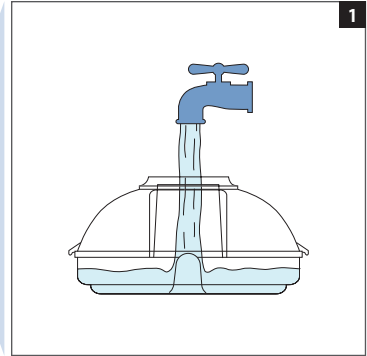
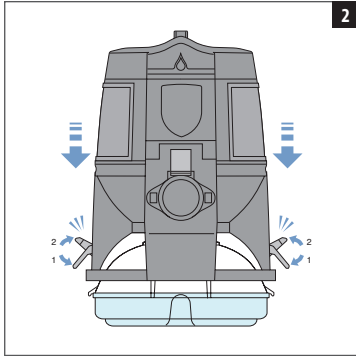

# שימוש ותחזוקה נאותים

שמירה על מספר פעולות בסיסיות של תחזוקה שוטפת תאפשר לכם ליהנות משנים רבות של שימוש ללא תקלות במערכת הניקוי Rainbow שברשותכם. התעלמות מלאה או חלקית מהוראות אלו עשויה לפגוע ביעילות הניקוי ולעלויות טיפול לא נחוצות.

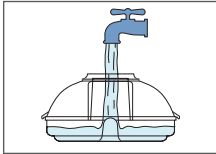

## החליפו את המים כשהם מתלכלכים...

אסור לנקות זמן רב מדי בלי למלא מים. בדקו את המים תוך כדי הניקוי, ואם המים נעשים סמיכים מדי כתוצאה ממוך ומאבק רוקנו את אגן המים והוסיפו מים נקיים. מפלס המים הנכון הוא קצה העמוד שנמצא במרכז אגן המים. לעולם אל תמלאו את אגן המים מעבר לעמוד זה.

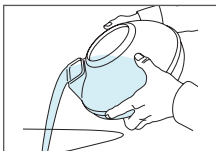

## דאגו תמיד לרוקן ולשטוף את אגן המים...

Rainbow ושפכו את המים המלוכלכים דרך פתח כניסת האוויר. חלקיקים כבדים ישקעו לתחתית האגן בזמן שפיכת המים. לאחר שפיכת המים, רוקנו את שאריות הפסולת הכבדות יותר. אחר כך, שטפו את אגן המים בסבון ובמים. שטפו ויבשו אותו היטב. אסור להשאיר את ה-Rainbow מורכב על אגן המים.

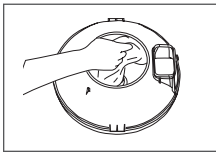

**⚠ זיהרות:** נתקו, רוקנו ושטפו את אגן המים בסיום הניקוי. פעולה זו תעזור למנוע ריחות רעים, הצטברות חיידקים ובקטריות והיווצרות של שכבת מים מזוהמת באגן. לשיטת דינית בלבד. לא מתאים לשיטה במדיח-כלים.

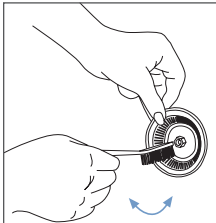

## נקו את המפריד...

להשגת ביצועים מיטביים, נתקו את המפריד ונקו אותו לעתים קרובות. במידת הצורך, השתמשו במברשת/מפתח המפריד של Rainbow שמגיעים עם המכשיר לשחרור הבורג. נקו את המפריד מבפנים ומבחוץ בסבון ובמים באמצעות המברשת למפריד Rainbow. נקו ויבשו את האגן שמתחת למפריד. מיד לאחר הניקוי, יבשו והחליפו את המפריד. הדקו ביד את הבורג המפריד. אסור להדק את המפריד לגליל המתבורג.

**⚠ אזהרה:** הרכיבו תמיד את המפריד מיד בתום הניקוי (הדקו אותו ביד בלבד). אסור להפעיל את ה-Rainbow בלי המפריד.

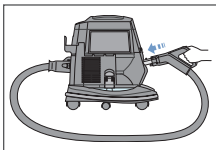

## שחרור חסימה מהצינור...

אם אתם מבחינים בהפרעה לזרימת האוויר במהלך השימוש בצינור, ייתכן שהצינור נסתם. על מנת לשחרר את החסימה, כבו את ה-Rainbow ונתקו אותו ממקור החשמל. לאחר מכן, הסירו את דלת פתח הפליטה שבחלק האחורי של ה-Rainbow. חברו את צמדן הצינור לפתח פליטת האוויר, וודאו ששני התפסים נעולים. הכניסו את מוט ידית הצינור לתוך פתח כניסת האוויר שבחלק הקדמי של ה-Rainbow. הפעילו את ה-Rainbow ונערו את הצינור. כל הלכלוך התקוע בצינור יילכד באגן המים של ה-Rainbow.

# פתרון כולל לניקוי הבית

המגוון הרחב של כלי הניקוי Rainbow מקנה את העוצמה והגמישות המתאימות, למעשה, לכל סוגי הניקוי הנדרשים בביתך.

מקומות שהגישה אליהם קשה	קירות	שטיחים ושטיחים מקיר לקיר	רצפות חשופות	מדרגות	טיפולים לחלונות	בין כריות	רהיטים	אביזר
					✓		✓	מברשת לניקוי-אבק
				✓	✓		✓	כלי לריפוד
✓				✓		✓	✓	כלי לחריצים
	✓		✓	✓				מברשת הרצפה וקירות
		✓	✓					Power Nozzle*
				✓			✓	RainbowMate*
				✓				RainJet*
			✓					*מגב
		✓						*Rexafoamer
✓						✓		כלי לניפוח / מנקה מרווחים צפופים

\* זמינים כאביזרים אופציונאליים. למידע נוסף, פנו למפיץ Rainbow מורשה.

**⚠️ זהירות:** נקו תמיד את האביזרים לפני שנעשה בהם שימוש על בדים. על מנת להימנע משריטת משטחים עדינים, שמרו על ניקיון הזיפים של המברשת לניקוי-אבק.

**⚠️ זהירות:** אסור להשתמש באביזרים כלשהם לניקוי מסכים שטוחים של טלוויזיות או צגי מחשב.

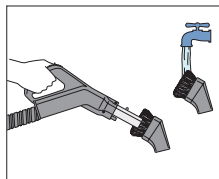

## ניקוי האביזרים...

ניתן לנקות את המברשת הרצפה והקירות, המברשת לניקוי-אבק והכלי לריפוד בתנועת טאטוא באמצעות הקצה הפתוח של צינור ה-Rainbow תובזמן פעולת ה-Rainbow ; או לפרק את האביזרים ולנקות אותם במים חמים וסבון. תנו להם להתייבש לפני הרכבתם מחדש. אם הזיפים נשחקים או נפגעים, פנו למפיץ ה-Rainbow המקומי על מנת להחליפם.

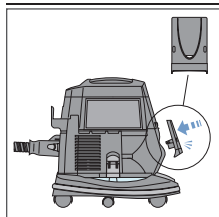

## שימוש במתאם זרימת האוויר...

מתאם זרימת האוויר של ה-Rainbow מקטין את רעש האוויר שנוצר בפתח כניסת האוויר. מומלץ להשתמש במתאם כאשר משתמשים ב-Rainbow כמפוח או ככלי ניפוח. פשוט חברו את מתאם זרימת האוויר לפתח כניסת האוויר לפני שאתם מתחילים להשתמש ב-Rainbow כמפוח או ככלי ניפוח.

# פתרון כולל לניקוי הבית

## לניקוי רצפות חשופות...

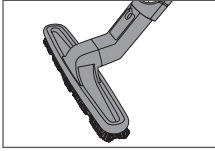

למראה נקי ומושך של רצפות העץ ואריחי לינוליאו, המברשת לרצפה וקירות מנקה לכלוך ופסולת באופן יוצא מן הכלל. שימוש עקבי יעזור למנוע שריטות כתוצאה משריטות פסולת על הרצפה. העבירו את וסת זרימת האוויר למצב FULL POWER (עוצמה מלאה).

## לניקוי שטיחים מקיר לקיר...

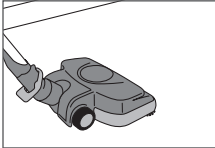

השתמשו בשואבן הממונע ה-Rainbow Power Nozzle קל-המשקל מסיר לכלוך משטיחים מקיר לקיר ומשטיחים גדולים באופן עמוק. המברשת המסתובבת רבת-העוצמה משחררת מוך, חוטים, שיער ולכלוך מהשטיח ומשאירה את השטיח שלכם רך ונקי. מברשת ניקוי השוליים הפעילות עוזרות להסרת לכלוך שנלכד לאורך שולי שטיחים ופאנלים או ליד רהיטים. העבירו את וסת זרימת האוויר למצב FULL POWER (עוצמה מלאה).

## לניקוי אבק...

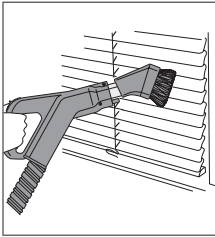

השתמשו במברשת לניקוי-אבק. הודות לכך שה-Rainbow לוכד אבק במים ושרק אוויר אשר נשטף במים משוחרר בחזרה לחלל הבית, תקטן תדירות ניקוי האבק שתדרש בביתכם. עם זאת, על מנת לשמור על ניקיון יסודי של ביתכם, אל תשכחו לנקות אבק ממקומות שקל לפספס, כגון אדני-חלונות, מסגרות של תמונות, תריסים וציאניים, נברשות, מתקני תאורה, מתלי ילונות, צמחי-בית, כובעים, בגוד, מסכים וילונות. בניקוי נברשות ועצמים שבירים דומים, הקטינו את עוצמת השאיבה על ידי פתיחת פתח ויסות זרימת האוויר. במקרה של עצמים עדינים, ניתן להקטין את זרימת האוויר אף יותר. טיפ: חברו את המברשת לניקוי-אבק לצינור המתאר האופציונלי על מנת להגיע ללהבים של מאוררית תקרה, למתלי ילונות ולקורי עכביש

## לניקוי קירות...

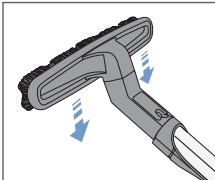

השתמשו במברשת לרצפה וקירות. כל סוגי הקירות... מכוסים בטפט, מחופים בפאנלים או צבעים... נשארים נקיים יותר לזמן רב יותר כאשר אבק ולכלוך מנוקים באופן קבוע. התחילו מהתקרה והתקדמו לכיוון הרצפה, תוך ביצוע תנועות ליטוף איטיות כלפי מטה. להשגת תוצאות מיטביות, אָשְׁרוּ רק לקצה העליון של המברשת לגעת בקיר. מרווח קטן בין הקיר והקצה התחתון של המברשת מאפשר להסיר את האבק לפני שהזיפים נוגעים בו, ובאופן זה להימנע מציירת סימני פסים. העבירו את וסת זרימת האוויר למצב FULL POWER (עוצמה מלאה).

## לניקוי מקומות צרים...

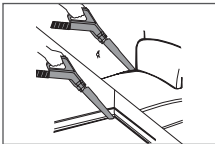

השתמשו בכלי להריצים. השתמשו בכלי להריצים לניקוי מקומות צרים וצפופים. למשל, בין צלעות דריאטורים, מתחת לרדיאטורים, לאורך שולי רצפה או פאנלים ועמוק למטה בין כריות. העבירו את וסת זרימת האוויר למצב FULL POWER (עוצמה מלאה).

## לניקוי מדרגות המכוסות בשטיחים...

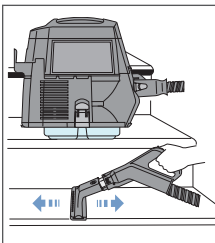

השתמשו בכלי לריפוד. לניקוי מדרגות המכוסות בשטיחים, פרקו את ה-Rainbow מהבסיס. שימו את ה-Rainbow בצורה יציבה על המדרגה הנמצאת מעל לזאת שאתם מנקים. אחזו בידיה והזיזו את ה-Rainbow מדרגה אחת בכל פעם כך כדי להתקדמות בניקוי המדרגות. סובבו את הכלי לריפוד ב-90 מעלות לניקוי הדפנות האנכיות של המדרגות. העבירו את וסת זרימת האוויר למצב FULL POWER (עוצמה מלאה).

\* זמין כאיבור אופציונלי. למידע נוסף, פנו למפיץ Rainbow מורשה.



# פתרון כולל לניקוי הבית

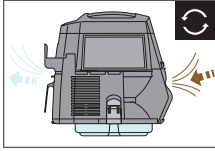

## לאוויר רענן, שטוף-במים...

באמצעות ה-Rainbow מנוקים לא רק הרצפות והרהיטים שלכם, אלא גם האוויר! פשוט הוסיפו מים לאגן, הניחו את ה-Rainbow במרכז אחד החדרים והפעילו אותו במהירות נמוכה כשעה. ה-Rainbow יסלק מהאוויר ריחות רעים חזקים ואבק וחלקיקים אחרים הנישאים באוויר על ידי לכידתם במים.

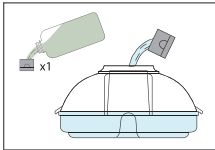

## לנטרול ריחות רעים...

השתמשו בתמיסה "Rain-bow Fresh Air". לפני השימוש ב-Rain-bow, פשוט הוסיפו למים שבאגן מכסה מלא אחד של התמיסה Rain-bow Fresh Air. במהלך הניקוי, כל האוויר שבאזנה יסוחר ויתרענן במהירות על ידי ה-Rainbow, תוך נטרול חלק גדול מהריחות הביתיים הלא נעימים.

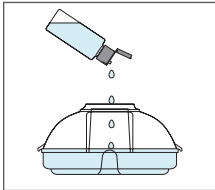

## לבישום...

השתמשו במבשמי "Rain-bow". הוסיפו למים שבאגן מספר טיפות של מבשם Rain-bow כלשהו. שימו את ה-Rainbow במרכז החדר והפעילו אותו במהירות נמוכה. תוך דקות ספורות יתמלא ביתך בריח נעים.

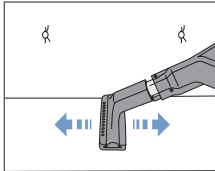

## לניקוי בדי רהיטים...

השתמשו בכלי לריפוד. לכלוך שחודר עמוק עשוי לקצר את אורך החיים ולפגוע איכות הבד. הכלי לריפוד של ה-Rainbow משמש להסרה יעילה של לכלוך מרהיטים מרופדים. באמצעות חיבור מברשת הסילון הבלעדית של ה-Rainbow, פסולת על פני-השטח ושערות של חיות מחמד ייעלמו כמעטקה קסמים. השתמשו בכלי לריפוד עבור ספות, כיסאות, מזרונים, כריות, שמיכות, מדפי ארונות ויילונות. ניתן להשתמש בכלי לריפוד לבדו או כאשר מחוברת אליו מברשת הסילון. טיפ: כלי זה הוא גם כלי נהדר לניקוי עדין של ביגוד ופרטי לבוש - כולל צמר, מעילי פרווה ובדים עדינים. כווננו את וסת זרימת האוויר על מנת להתאימו לסוג הניקוי המבוקש.

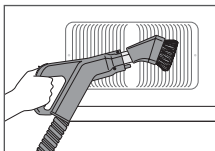

## לניקוי מאוררים...

השתמשו במברשת לניקוי-אבק. מאוררי תקרה ורצפה צוברים אבק ומסחררים אותו מחדש ברחבי הבית. הזיפים העדינים של המברשת לניקוי-אבק חוזרים בינות להרצי המאורר, ומאפשרים להסיר בקלות אבק עיקש ושאריות-חומר כלואות. העבירו את וסת זרימת האוויר למצב FULL POWER (עוצמה מלאה).

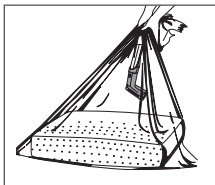

**להתפחת כרים וכריות... השתמשו בשקית הכריות.** שקית הפלסטיק השימושית הזו מסירה אוויר מאובק ובעל ריח רע מכריות ומכריות, וגודלה יתאים אף לכריות הגדולות ביותר. תחילה הכניסו כרית אל תוך השקית. חברו את האמצעי לניקוי הריפוד לקצהו של הצינור משולב הידית, סגרו את שקית הכריות היטב מסביב לצינור, הפעילו את מכשיר ה-Rainbow ותוכלו לראות כיצד אוויר מאובק ובעל ריח רע נשאב מן הכרית. המשיכו להחזיק יחד את השקית והצינור, נתקו את הצינור מחלקו הקדמי של מכשיר ה-Rainbow, וחברו אותו לפתח צינור הפליטה של המכשיר. כעת הכרית "מותפחת" באמצעות אוויר נקי שנשטף במים.

# פתרון כולל לניקוי הבית

## לרענן מצעים...

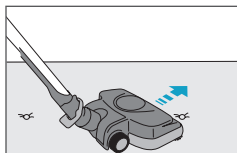

השתמשו בראש השאיבה החובט של Rainbow. ניתן לנקות ביסודיות באמצעות מערכת הניקוי של Rainbow מזרנים, בסיסי מזרן קפיציים, מסגרות מיטה, כריות, מיטות תינוק ושקי שינה. השתמשו בראש השאיבה החובט של Rainbow כדי להיפטר משיער, קשקשי עור, קרדית האבק, פיזורים וחלקיקים אחרים ולסלקם ממזעי המיטה שלכם. יחירות: השימוש בראש השאיבה החובט של Rainbow על כלי מיטה עדינים ועל מצעים רכים יכול לגרום נזק.

## לניפוח או נשיפת אוויר...

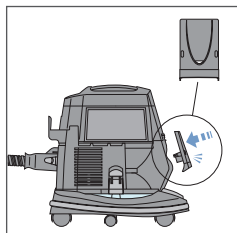

השתמשו בכלי לניפוח. הכלי לניפוח של ה-Rainbow מתאים באופן יוצא מן הכלל לניפוח מהיר של מזרני-אוויר, כדורים-יוצעים ומתנפחים אחרים.

**⚠ אזהרה:** וודאו שהפין של כלי הניפוח נעול היטב במקומו. אחרת, הוא יותז מגוף הכלי בעוצמה רבה.

### הוראות:

1. פרקו מה-Rainbow את לוח פתח הפליטה האחורי.
2. חברו את צינור ה-Rainbow לפתח הפליטה.
3. חברו את כלי הניפוח לקצה של מוט ידית הצינור.
4. העבירו את וסת זרימת האוויר למצב FULL POWER (עוצמה מלאה).
5. חברו את כלי הניפוח לידית הצינור.
6. הכניסו בזהירות את הפין של כלי הניפוח לקנה-הניפוח של החפץ המנופח.
7. העבירו את מתג ה-Rainbow למצב HIGH (גבוה).

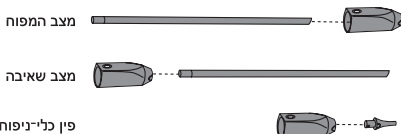
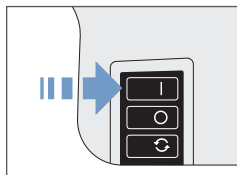
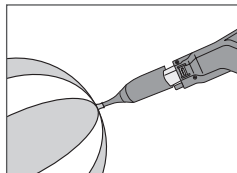

## לניקוי אזורים צפופים...

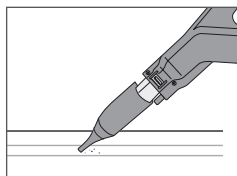

השתמשו במנקה המרווחים הצפופים. לניקוי דקדקני של אזורים שקשה במיוחד להגיע אליהם, השתמשו במנקה המרווחים הצפופים. ניתן להשתמש בכלי רב-תכליתי זה עם הפין של כלי-הניפוח והן עם מנקה סלילי גמיש, בהתאם לצורכי הניקוי הספציפיים שלכם. טיפ: מנקה המרווחים הצפופים מתאים באופן יוצא מן הכלל לניקוי דקדקני של החלק הפנימי של כלי-רכב.

## לניקוי מתחת למקררים...

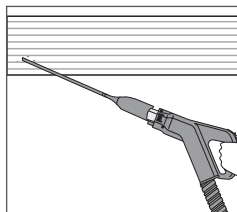

השתמשו במנקה סלילי הקירור. אחד האזורים שבדרך כלל מפספסים בניקוי הבית הוא האזור שמתחת למקרר. אבק ופיזורים נוטים להצטבר על סלילי הקירור של מקררים כאשר היעילות ונצילות האנרגיה של סלילים המכוסים בלכלוך עשויות להיפגע. הודות לעיצובו הצנום ניתן להשתמש במנקה הסלילי על גנת לנקות בקלות את סלילי הקירור הגלויים של המקרר ואת האזורים שמתחת למדיה-הכלים או למייבש.

# קבלו יותר מה- rainbow® שלכם על ידי הוספת אבזרים

למידע נוסף על מוצרים אלו, פנו למפיץ Rainbow מורשה.



מגיע למקומות שאי אפשר היה להגיע אליהם עם שום סמרטוט רצפה. מיכל התמיסה הפנימי והגדול של ה-RainJet מאפשר לבצע בצורה מצוינת את עבודות הניקוי הגדולות האלה. ניתן להשתמש באבזרי הספוג והמברשת על רצפות אריחים או לינולאום להסרת לכלוך ושאריות חומר שהתקבעו.. הפכו את הספוג ולהב המגב ישאיר את הרצפה נקייה מכתמים. השתמשו בשילוב עם התמיסה Clean Floor להשגת תוצאות ניקוי מעולות.



יחידת תמיצת ה-AquaMate לניקוי שטיחים מאפשרת לכם להשיג תוצאות מקצועיות מבלי להידרש לתג המחיר המקצועי. ה-AquaMate פועל ביעילות על רוב סוגי השטיחים ומתייבש במהירות. ניתן להסיר במהירות כתמים הנוצרים ממשקאות שנספכו, חיות מחמד ומעקבות של בוע. השכנים שלכם יחשבו שהשטיחים נוקו באופן מקצועי. השתמשו בתמיסת ה-AquaMate לניקוי שטיחים להשגת תוצאות ניקוי מעולות.



וכנים למשב אוויר רענן? באמצעות ה-RainMate תוכלו להשיג אוויר שריוח מתוק באופן הכי פרקטי, ייחודי ואטרקטיבי שאפשר. פשוט הוסיפו פעם אחת לאגן המים של ה-RainMate כמה טיפות של ממשם ה-Rainbow או תמיסת ה-Rainbow Fresh Air המועדפים עליך, ותיהנו מניחוח הטבע הנפלא. למידע נוסף על מוצרים אלו, פנו למפיץ Rainbow מורשה.



היעיבו הדק וקל-המשקל של ה-RainbowMate מאפשר גישה לניקוי של משטחים קטנים — כגון מדרגות, ריפוד וחלקים הפנימי של כלי-רכב. ל-RainbowMate מברשת ממונעת, שנועדה להשגת ביצועי ניקוי מרביים.

## צינור מואר

הצינור המואר, שאורכו 4,25 מטר, מגדיל את טווח הגישה בזמן השימוש באבזרי ה-Rainbow ה-Power Nozzle. נוח במקרה של ניקוי מדרגות גדולות וכל סוגי התקרות.

## Rexafoamer

ה-Rexafoamer יוצר קצף "בש" משמפו נוזלי. כך תוכלו לנקות את השטיחים והשטיחים מקיר לקיר שלכם בעלות נמוכה, אך במקצועיות. השתמשו בתמיסה Rexafoamer Shampoo להשגת תוצאות ניקוי מעולות.

## מברשת ג'מבו לרצפה וקירות

מברשת הג'מבו לרצפה וקירות, שרוחבה 14 אינץ', מכסה שטח גדול ומאפשרת לכם לנקות פני-שטח גדולים מהר יותר.

## אגן מים בנפח 3.76 ליטר

לעבודות ניקוי גדולות יותר ניתן להשיג אגן מים בנפח של 3.76 ליטר, המאפשר זמן ניקוי ארוך יותר מבלי להחליף את המים. אגן המים בנפח 3.76 ליטר מתאים לבסיס של ה-Rainbow ומכפיל את יכולת הניקוי של ה-Rainbow.

## ה- rainbow® power nozzle™

הפייה החזקה וקלת המשקל של Rainbow מסירה לכלוך עמוק המצוי בשטיחים, במרבדים גדולים וברצפות קשיחות. המברשת המסתובבת רבת-העוצמה שלו משחררת מוך, חוטים, שיער ולכלוך מהשטיח ומשאירה אותו רך ונקי. מברשות ניקוי שוליים הפעילות עוזרות בהסרת לכלוך שנלכד לאורך שולי שטיחים ופאנלים או ליד הריטים. העבירו את וסת זרימת האוויר למצב FULL POWER (עוצמה מלאה).

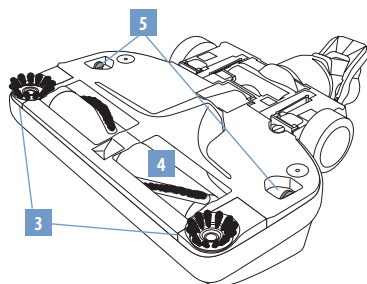

\* זמן כאיבד אופציונלי. למידע נוסף, פנו למפיץ Rainbow מורשה.

- |  |                               |                         |
|--|-------------------------------|-------------------------|
| פנו למפיץ Rainbow מורשה בנוגע לרצועות Power Nozzle חלופיות ולציוד אחר. | 4. גלגלת הברשה                | 1. דושת שחרור           |
|  | 5. לשוניות שחרור לוחית הסוליה | 2. זרוע סובבת           |
|  |                               | 3. מברשות שוליים פעילות |

### ניקוי שוליים פעיל...

בשני הצדדים של ה-Rainbow Power Nozzle נמצאות מברשות ניקוי שוליים פעילות. הובילו את אחד הצדדים של ה-Rainbow Power Nozzle לאורך פאנלים או בסמוך לריטים כדי לסייע בהסרת הלכלוך שנלכד לאורך שולי שטיחים.

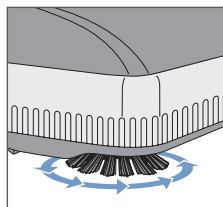

**⚠ אזהרות:** על מנת למנוע סיכון להתחשמלות, לעולם אל תשאבו מים או נוזלים אחרים כלשהם באמצעות ה-Power Nozzle.

**⚠ זהירות:** השתמשו ב-Power Nozzle אך ורק לשאיבה יבשה. אסור להשתמש בו מחוץ לבית או על גבי משטחים רטובים.

**⚠ זהירות:** לעולם אל תשאבו באמצעות ה-Rainbow Power Nozzle חפצים קשים או חדים. עצמים כגון סיכות, סיכות שיער, נעצים, עפרונות צבעוניים ודלי עפרונות עשויים להסב נזק לגלגלת ההברשה או לרצועה.

**⚠ זהירות:** וודאו תמיד שה-Rainbow מנותק מהחשמל לפני שאתם מחברו אליו את ה-Power Nozzle.

**⚠ זהירות:** נתקו את המכשיר מזרם החשמל בזמן הטיפול בו.

**⚠ זהירות:** אסור לשמן את המנוע. המנוע אטום ומקבל סיכה באופן קבוע.

# הרכבה והפעלה של ה- power nozzle™

## הרכבה

- a. לפני השימוש ב-Power Nozzle, מלאו אחר הוראות הפעלה המהירה המפורטות בעמודים 8-9 על מנת להכין את ה-Rainbow.
- b. הכניסו את התקע של המוט התחתון לתוך הפתח שנמצא בחלק העליון של ה-Power Nozzle. לחצו כלפי מטה עד לנעילת הכפתור בנקישה.

## הפעלה

- a. חברו את ה-Rainbow לחשמל.
- b. העבירו את מתג ברירת העוצמה של ה-Rainbow למצב HIGH (גבוה).
- c. סגרו את פתח ויסות זרימת האוויר שבידית הצינור למצב FULL POWER (עוצמה מלאה).
- d. על מנת להתנתק מהמצב הזקוף, לחצו ברגל שמאל על ראש ה-Power Nozzle. בהמשך, אחזו את מכלל המוט ומשכו אותו לאחור.
- e. חטטו את ההדק של ידית אחיזת אקדח הצינור להפעלת ה-Power Nozzle. שחררו את ההדק על מנת לכבות את ה-Power Nozzle. אופציונאלי: השתמשו במתג נעילת ההדק (ראה עמוד 7).
- f. הניעו את ה-Power Nozzle באיטיות אחורה וקדימה על פני השטיח, בתנועות ליטוף משוחררות וקטילות. הניחו ל-Power Nozzle ול-Rainbow לעשות את העבודה.
- g. לנעילת ה-Power Nozzle במצב זקוף, לחצו ברגל שמאל על ראש ה-Power Nozzle. אחר כך, אחזו את מכלל המוט ודחפו אותו קדימה עד שמערכת המוט תשוב במלואה בלשונית הנעילה.
- h. לנתוק ה-Power Nozzle מהמוט, לחצו ברגל שמאל על דושת השחרור שמעל לזרוע הסובבת.

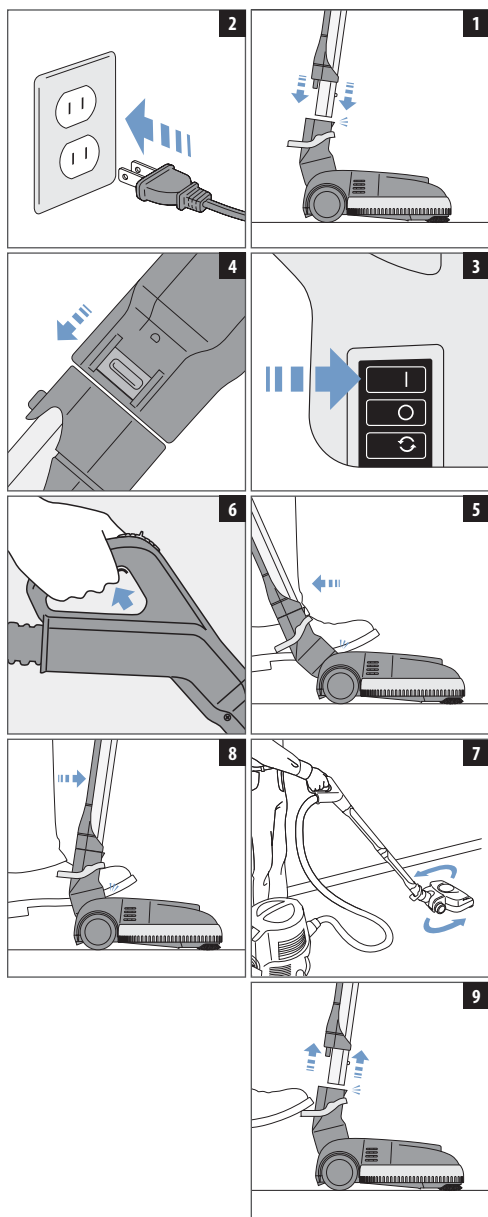

# החלפה של רצועת ה-power nozzle™

על מנת להשיג ביצועים מיטביים, אנו ממליצים להחליף את הרצועה של ה-Rainbow Power Nozzle כל 12 עד 18 חודשים או כאשר אתם מבחינים בירידה בביצועי ניקוי. ה-Power Nozzle מגיע עם רצועה חלופית אחת שניתן להחליפה תוך דקות ספורות בלבד. רצועת החלפה זו נמצאת בתא הרצועה החלופית, מתחת ללוחית הסוליה. לרצועות חלופיות נוספות, צור קשר עם מפיץ Rainbow מורשה.

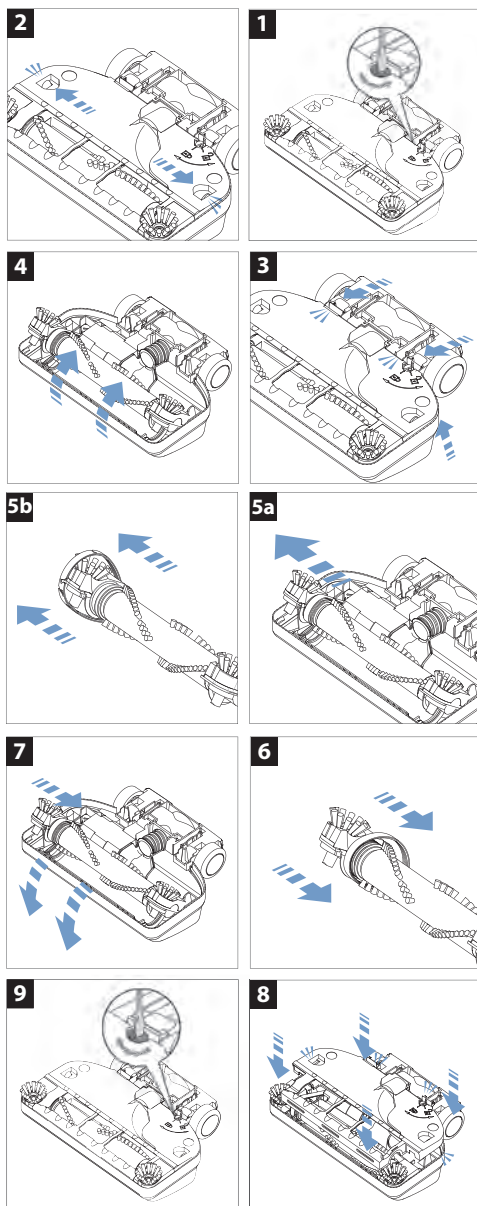

**⚠ אזהרות:** נתקו את המכשיר מזרם החשמל בזמן הטיפול בו.

1. הפכו את ה-Power Nozzle על פניו. השתמשו במברג לא חד או במטבע על מנת לסובב את בורג ההידוק, רבע-סיבוב שמאלה (נגד כיוון השעון).
2. באמצעות שני האגודלים, לחצו כלפי חוץ בשני הצדדים על הלשוניות של לוחית הסוליה, תוך כדי הרמה ליצור שחרור הניעילה.
3. לאחר מכן הכניסו את האצבעות המורות לתוך שני הפתחים הצדדיים שליד הגלגלים. משכו את הלשוניות הצד כלפי מעלה תוך כדי דחיפה פנימה לנתוק והרמה של לוחית הסוליה.
4. סובבו קדימה את מכלל גלגלת ההברשה (שימו לב לכך שמברשות ניקוי השוליים הפוכות) ופרקו אותו.
5. א) הסירו מגל המנוע רצועה בליה או קרועה על ידי הסטתה באמצעות האצבע; ב) נתקו את גלגלת ההברשה באמצעות הרמתה, והסירו את הרצועה הבליה.
6. א) יש למקם את הרצועה החדשה מעל לקצה של מכלול גלגלת המברשת; ב) יש ללפף את הרצועה החדשה מסביב לגלגלת.
7. א) הפכו את גלגלת ההברשה על פניה, כך שמברשות ניקוי השוליים ימורכזו על שתי לשוניות הצד. החליקו את הרצועה על קצה גל המנוע; ב) סובבו קדימה את מכלל גלגלת ההברשה עד שמברשות ניקוי השוליים יפנו כלפי מעלה. סובבו את גלגלת ההברשה כלפיים על מנת למקם את הרצועה במרכז הגלגל.
8. הרכיבו את לוחית הסוליה על מכסה ה-Power Nozzle. לחצו כלפי מטה עד שתי לשוניות הצד הקדמיות והלשוניות האחוריות יינעלו בנקישה.
9. באמצעות מברג לא חד או מטבע, סובבו את בורג ההידוק רבע-סיבוב ימינה (בכיוון השעון) על מנת לנעול את לוחית הסוליה. ההרכבה הסתיימה.

## מדריך לפתרון בעיות

Rainbow® כולל תכונות שמאפשרות ניתוק זרם החשמל לצינורית במקרה של תנאים חריגים.



פעולת תיקון	סיבה אפשרית	קוד נורית חיווי
שחרר את נעילת הדק ידית הצינורית ל-3 שניות. המשך בפעילות רגילה.	היחידה מופעלת כשהדק ידית הצינורית נמצא במצב "נעול-מופעל" (הנחיר ישמיע צליל פעימה).	<b>אור רציף</b>
כבה / נתק את היחידה. הסר שאריות מגליל מברשת הנחיר. המשך בפעילות רגילה.	מכשול בגליל מברשת הנחיר.	<b>מהבהב פעמיים, חוזר</b>
כבה / נתק את היחידה. ייבש את המגעים החשמליים. המשך בפעילות רגילה.	המגעים החשמליים רטובים.	
<b>אם צעדי התיקון אינם פותרים את הבעיה: צור קשר עם מפיץ מורשה או עם מרכז השירות.</b>		
כבה / נתק את היחידה. ייבש את המגעים החשמליים. המשך בפעילות רגילה.	החיבורים החשמליים רטובים.	<b>מהבהב 4 פעמים, חוזר</b>
<b>אם צעדי התיקון אינם פותרים את הבעיה: צור קשר עם מפיץ מורשה או עם מרכז השירות.</b>		
צור קשר עם מפיץ מורשה או עם מרכז השירות. או בנדן.	בעיית חיבור חשמלית בצינורית	<b>מהבהב 6 פעמים, חוזר</b>

## מדריך לפתרון תקלות

מכשיר Rainbow זה נבדק ונבחן ביסודיות. אם נוצרות בעיות קלות, נוהלי פתרון התקלות שלהלן עשויים לסייע בזיהוי ותיקון הבעיות. אם אינכם מצליחים לפתור את הבעיה, פנו לקבלת שירות ממפיץ Rainbow מורשה. כל תהליכי הטיפול שאינם מפורטים בהמשך צריכים להתבצע על ידי מפיץ Rainbow מורשה או על ידי מרכז שירות.

**⚠ אזהרות:** נתקו את זרם החשמל לפני ביצוע תחזוקה של המכשיר. אי מילוי הנחייה זו עלול לגרום, להתחשמלות או פגיעה גופנית.

בעיה	סיבה אפשרית	פתרון אפשרי
מנוע ה-Rainbow אינו עובד	ה-Rainbow אינו מתברר היטב לאגן המים. מסננת כניסת האוויר סתומה על ידי שאריות חומר.	וודאו ששפתפי הצד של אגן המים נעולים.
	החיבור לחשמל לקוי.	חברו היטב את המכשיר לחשמל או נסו שקע אחר.
	מסננת כניסת האוויר סתומה על ידי שאריות חומר.	נקו היטב את שאריות החומר.
	נוצר קצר בהגנת המנוע בעלת הדריכה האוטומטית.	כבו את ה-Rainbow. השאירו אותו כבוי 30 שניות. הדליקו את ה-Rainbow מחדש.
	כבל החשמל, אחד המתגים או ה-Rainbow עצמו פגומים.	פנו למפיץ Rainbow מורשה או למרכז שירות.
זרימת אוויר מופחתת במידה ניכרת	ה-Rainbow אינו ממוקם על אגן המים בצורה נכונה.	ודא שה-Rainbow מונח היטב על אגן המים ומחובר אליו כהלכה.
	צינור, מוט, אביזר או Power Nozzle סתומים.	הסירו את החסימה מהאזור הסתום.
	יש צורך לטפל במנטרל ה-HEPA או להחליפו.	פרקו את מנטרל ה-HEPA, נקו או החליפו אותו.
	ה-Rainbow פועל במהירות נמוכה.	העבירו את מתג ברירת העוצמה למצב של מהירות גבוהה.
	המפריד סתום או מלוכלך.	פרקו את המפריד ונקו אותו. (ראה עמוד 10).
המכשיר פולט אבק	מפלט המים באגן נמוך.	מלאו את אגן המים עד למפלס הנכון.
	המים באגן מלוכלכים במידה קיצונית.	החליפו את המים במים נקיים.
	יש חור במנטרל ה-HEPA.	פנו למפיץ Rainbow מורשה או למרכז שירות.
כמות ניכרת של קצף נוצרת באגן המים	חומר על בסיס סבון חדר לאגן המים.	החליפו את המים במים נקיים.
	מפלט המים באגן גבוה.	רוקנו את אגן המים ומלאו אותו מחדש עד למפלס הנכון.
המכשיר פולט ריח של עובש	אגן המים לא נוקה או לא רוקן בתום השימוש.	נקו את אגן המים והשתמשו במהלך הניקוי במטרה אוויר.
	המפריד סתום או מלוכלך.	פרקו את המפריד ונקו אותו (ראו עמוד 10).
	מנטרל ה-HEPA לח	פרקו את מנטרל ה-HEPA, נקו או החליפו את .



פיתרון אפשרי	סיבה אפשרית	בעיה
איסור להשאיר את ה-Rainbow מורכב על אגן המים.	ה-Rainbow הושאר מורכב על אגן המים.	
הסירו את החסימה מהאזור הסתום	צינור, מוט, אביזר או Power Nozzle סתומים	המכשיר מתחמם; מופץ ממנו ריח שרוף
וודאו שה-Rainbow מונח היטב על אגן המים ומחובר אליו כהלכה	ה-Rainbow אינו מונח כהלכה על אגן המים	
פרקו את המפריד ונקו אותו	המפריד סתום או מלוכלך	צלילי, רעש או רעידות חריגים
רוקנו את אגן המים ומלאו אותו מחדש עד למפלס הנכון	מפלס המים באגן נמצא מעל לכיפה האמצעית.	
העבירו את המתג למצב האמצעי ולחצו על ההדק.	מתג נעילת ההדק נמצא במצב כבוי.	מנוע ה-Power Nozzle אינו עובד
יש לסחוט את המפעיל (אקטואטור) שבידית של הצינור החשמלי.	מתג הידית אינו מופעל.	
וודאו שהמוטות מחוברים כהלכה.	המוטות אינם מחוברים.	
וודאו שהמוטות מונחים במקומם היטב.	חיבורי המוטות לא שולבו זה בזה	
כבו את ה-Rainbow. השאירו אותו כבוי 30 שניות. הדליקו את ה-Rainbow מחדש.	נוצר קצר בהגנת המנוע בעלת הדריכה האוטומטית.	
נתקו את אספקת החשמל; פרקו את לוחית הסוליה; וודאו שהמברשת מסתובבת בחופשיות; החליפו את הרצועה.	הרצועה קרועה.	מנוע ה-Power Nozzle עובד, אבל המברשת אינה מסתובבת
נתקו את אספקת החשמל; פרקו את לוחית הסוליה; הוציאו את העצם הזר; וודאו שהמברשת מסתובבת בחופשיות.	עצם כלשהו נלכד בתא המברשת.	מברשת ה-Power Nozzle נצטרת ולא ניתן לסובב אותה ביד
למברשת חלופית, פנו למפיץ Rainbow מורשה או למרכז שירות.	המסב שחוק.	
נתקו את אספקת החשמל; פרקו את פלדת הסוליה; נקו את תא האוויר במלואו.	תא האוויר סתום.	ה-Power Nozzle אינו שואב כהלכה את שאריות התומר
נתקו את אספקת החשמל; הסירו את החסימה; הרכיבו בחזרה ב-Rainbow את החלקים שפורקו; וודאו שהאוויר זורם בחופשיות דרך הצינור.	המוטות או הצינור סתומים.	
וודאו שלוחית הסוליה ממוקמת היטב לפני נעילתה באמצעות התפסים; החליפו את המברשת אם הזיפים נשחקו והם קצרים מדי.	לא נוצר מגע בין הזיפים לבין השטיח	
למברשות חלופיות, פנו למפיץ Rainbow מורשה או למרכז שירות.	מברשות ניקוי השוליים בליות.	

# תמציות הריח ופתרונות הניקוי של Rainbow®

למידע נוסף על מוצרים אלו, פנו למפיץ Rainbow מורשה.



## האוסף היוקרתי

שכרו את חושיכם באמצעות האוסף היוקרתי שלנו, שניתן להשיגו בארבעה ניחוחות ספא מרתקים.

תפוז וזנגביל  
ערער ואזוביון

נענע ועץ תה  
עסיסם שחור ומנדרינה



## מבשמי Rainbow®

מלאו את ביתכם בריח המתוק והמרענן של גינת אביב או של הטבע הנפלא, באמצעות מבשמי Rainbow.

אורן סיבירי  
וניל  
סיגלית  
גרדיניה  
תבלינים

אקליפטוס  
ענבה  
תפוז  
לימון  
ניחוח תפוח



## rexafoamer

תמיסת השמפו Rexafoamer Shampoo משמשת להסרה מהירה של שכבות לכלוך בלתי נראות שנוצרות על שטיחים ועל שטיחים מקיר לקיר. אין צורך בקרצוף חזק. מנקה ביסודיות, מתייבשת במהירות.



## aquamate®

בתמיסה לניקוי שטיחים Aquamate, המתוכננת לשימוש עם Rainbow Aquamate, משולבים חומרי ניקוי, בישום, הגנה ושיקום להשגת תוצאות ניקוי מעולות.



## clean floor

תמיסה Rainbow Clean Floor אידיאלית לניקוי יסודי של לינוילים או רצפות אריחים. פשוט פזרו תמיסת Clean Floor ותנו לה לעשות את העבודה.



## fresh air

תמיסה מרוכזת זו לבישום ולטיהור-אוויר מנטרלת תוך כדי הניקוי רבים מריחות הבית הלא נעימים, כגון דגים, טבק, כרוב, צבע וכו'.

## הגבלת אחריות

Rexair נותנת למפיצי Rainbow המורשים שלה, ואך ורק להם, אחריות בכתב לארבע (4) שנים על מערכת הניקוי Rainbow ועל האיזורים הנלווים שלה, ואחריות לשמונה (8) שנים על מנוע שואב האבק/הבקר האלקטרוני. חלקי החילוף עשויים להיות חדשים או משוקמים, בהתאם לאספקתם על סמך שיקול דעתה הבלעדי של Rexair. פירוט אחריות אלו אינם מכסים בלאי סביר ורגיל שנובע מן השימוש במוצרים. למרות ש-Rexair, בתור היצרנית, אינה נמצאת במגע ישיר עם הצרכן ואינה נותנת לו אחריות בכתב, החוק מטיל סוגי אחריות מסוימים על כל היצרנים של מוצרי צריכה. למוצרים אסור להיות פגומים, ובאופן כללי הם חייבים להתאים לשימוש המיועד שלהם. Rexair מכבדת את תחומי האחריות המשתמעים הללו של סחירות (merchantability) ומותאמות (fitness). יתרה מכך, Rexair מחייבת כל אחד מן המפיצים המורשים להעביר לצרכן, באמצעות האחריות בכתב של המפיץ המורשה עצמו, את התרונות המוענקים על ידי האחריות של Rexair למפיץ מעין זה.

Rainbow העצמאיים שלה לצורך מכירתו מחדש על ידי המפיצים הנ"ל וסוכניהם באופן בלעדי, באמצעות הדגמות ביתיות לבעלים-המשתמשים הסופיים. המכירה בכל דרך אחרת אסורה בתכלית האיסור. כל המוצרים אשר נרכשו במכירה אחרת כלשהי אינם מכוסים על ידי כתבי-האחריות המורשים.

היצרנית, Rexair, גאה במורשת בת יותר מ-75 שנים של מכירת מוצרים מעולים באמצעות מפיצים מורשים עצמאיים, והיא מחויבת למתן השירות והתמיכה לבעלי של ה-Rainbow.

Rexair מוכרת את מערכת הניקוי Rainbow רק למפיצים מורשים עצמאיים ומנוסים במכירה ישירה בבית הקונה. מפיצים מורשים אלו נושאים באחריות על הפצה ומתן שירות לגיטימיים עבור מערכת הניקוי Rainbow — בין אם ישירות דרך הסוחרים שלהם עצמם ובין אם בעקיפין, דרך מפיצי משנה עצמאיים וסוחריהם.

Rexair אינה קשורה בהסכם או ביחסים משפטיים למוכרים-מחדש העצמאיים אשר רוכשים מוצרים ישירות או בעקיפין ממפיץ מורשה כלשהו, והיא יכולה רק לנסות לטפל בתלונות-לקוח על מוכרים-מחדש מעין אלו באמצעות פנייה למפיץ המורשה האחראי. המדיניות המוצהרת של Rexair היא להטיל על כל אחד ואחד מן המפיצים המורשים את האחריות לטיפול בתלונה של חבר כלשהו בצביון הקונים הנוגעת למכירתו או לשירות הניתנים על ידי כל אחד מן המוכרים-מחדש העצמאיים הנ"ל.

בנוסף, חברת Rexair תובעת מכל אחד מן המפיצים המורשים להעניק שירות מהיר ונאות דרך נקודות השירות שלה או דרך נקודות שירות עצמאיות ואחריות בשווקים שבהם היא מוכרת את מוצרי Rexair באמצעות מפיצי המשנה והסוחרים העצמאיים שלה.

אל תאבדו את השם והכתובת של הסוחר או המפיץ שממנו קניתם את מערכת הניקוי Rainbow. צרו קשר איתו או איתה כדי לקבל ייעוץ לגבי הטיפול ב-Rainbow, תחומי היסוסי של האחריות, השירות ונקודת השירות הקרובה ביותר. אם אינכם מצליחים ליצור איתם קשר או אם אתם מרגישים שאינכם מקבלים מהמפיצים המורשים סיוע ראוי, הרגישו חופשיים לפנות למחלקת שירות הלקוחות של Rexair על מנת לקבל עזרה. דרכם תוכלו לקבל את השם, הכתובת ומספר הטלפון של מפיץ מורשה באזורכם.



## Clean Air Delivery Rate

Rainbow  
e SERIES<sup>®</sup> e<sup>2</sup>

Certified Rating

בין מספרי שיעור אספקת האוויר הנקי: CLEAN AIR DELIVERY RATE (CADR) בין מהרי האוויר השונים. ראשית, בדוק את גודל החדר. לאחר מכן יש להתחייס למספרי CADR עשן הטבק, האבק ואבקת הפרחים.

### ה-e<sup>2</sup> Rainbow<sup>®</sup> מומלץ לשימוש בחדר בודד סגור בגודל של עד 8 מ"ר.

מדד גודל החדר הוא בהתאם לקני המידה של התוכנית לאישור AHAM להפחתת העשן ב-80%. שיעורי אספקת אוויר נקי גבוהים יותר משפרים את הביצועים בחדרים בכל הגדלים. מטהרי אוויר ניידים יעילים יותר בחדרים שבהם כל הדלתות והחלונות סגורים.

שיעורי CADR:

עשן טבק: 55

אבק: 61

אבקת פרחים: 67

כל שהמספרים גבוהים יותר, כך היחידה תסנן את האוויר מהר יותר.

כרכים אלה מייצגים את הביצועים שניתן לצפות תוך 72 שעות ההפעלה הראשונות. הביצועים לאחר מכן עשויים להשתנות בהתאם לשימוש.

Association of Home Appliance Manufacturers



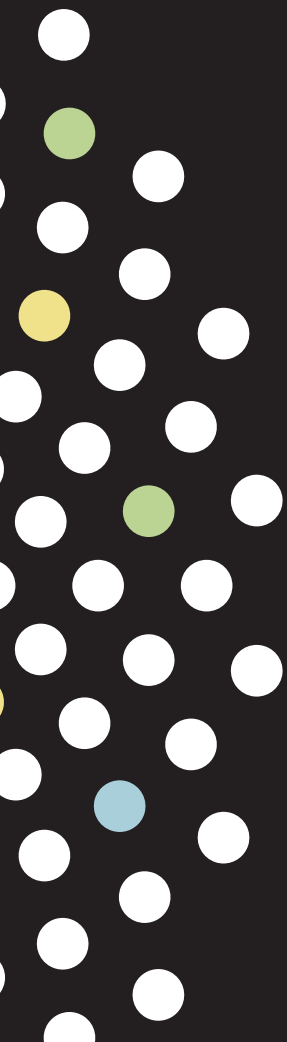

[rainbowsystem.com](http://rainbowsystem.com)

REXAIR LLC | TROY, MICHIGAN

© 2011 REXAIR LLC | R15637AG-0 | PRINTED IN U.S.A.