



rainbow[®]

PO PRINCIPU

Wet Dust Can't Fly®

(VLAŽNA PRAŠINA NE MOŽE DA LETI)

RAINBOW® SISTEM KORISTI

The Power of Water®

(SNAGU VODE)

ZA EFIKASNJE UKLANJANJE PRLJAVŠTINE I
ČESTICA PRAŠINE IZ VAŠEG DOMA.



serijski broj za zaštitu potrošača

U okviru Rexair servisnog programa za korisnike, svaka Rainbow i Power mlaznica dobija serijski broj za zaštitu potrošača samo poslije uspješne kontrole kvaliteta. Ovaj serijski broj pruža:

- ✓ identifikaciju vlasništva za vas
- ✓ potvrdu o uspješno izvršenoj kontroli kvaliteta
- ✓ identifikaciju garancije za vašeg distributera
- ✓ potvrda o fabričkom stanju

Upišite serijski broj u polje za serijski broj za kasnije potrebe. Nijedna autentična nova Rainbow i Power mlaznica ne smiju se prodavati bez ovog broja. U slučaju da serijski broj nedostaje Rexair neće davati nikakve garancije za porijeklo, starost i stanje uređaja. A ko ne možete da pronađete serijski broj na svojoj Rainbow i Power mlaznici, kontaktirajte službu podrške kompanije Rexair.

RAINBOW SERIJSKI BROJ

Model: e2 - 73 db(A)

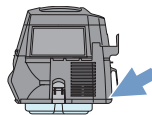

VAŠ OVLAŠTENI DISTRIBUTER ZA RAINBOW

IME	
ADRESA	
GRAD/DRŽAVA/ POŠTANSKI BROJ	
TELEFON	
E-POŠTA	



Obratite se ovlaštenom distributeru za Rainbow u vezi sa savjetima za održavanje svog Rainbow proizvoda, garanciji, rezervnim dijelovima i servisnim informacijama.

PORUKA OD KOMPANIJE REXAIR®

Želimo da Vam "estitamo i da Vam se zahvalimo što ste izabrali Rainbow sistem za "iš"enje. Naš novi Rainbow je rezultat više od 75 godina neprekidnog istraživa"kog rada, razvoja proizvoda i inovacija. Danas se Rainbow proizvodi prodaju u svih 50 ameri"kih država i u više od 75 zemalja širom svijeta. Vjerujemo da je Rainbow najeykasniji i raznovrsniji ku"ni sistem za "iš"enje koji postoji.

Rainbow "e zna"ajno poboljšati vaš životni prostor u ku"i i godinama "e vas pouzdano služiti ako se pravilno koristi i održava. Odvojite malo vremena da biste pro"itali ovo uputstvo i upoznali se sa novim Rainbow sistemom za "iš"enje.

Ako imate bilo kakvih pitanja ili problem sa svojim Rainbow sistemom, obratite se distributeru ili prodavcu od koga ste kupili svoj Rainbow. Ako niste u stanju da ih kontaktirate, obratite se službi podrške kompanije Rexair za pomo"e.



Rexair je ponosit "lan Asocijacije za direktnu prodaju i poštuje Kodeks ponašanja DSA.



Rainbow® je atestiran kao **asthma & allergy friendly™** od strane Asthma and Allergy Foundation of America*.

CERTIFIED
asthma & allergy
friendly™

Meets
ASP:03:03
Standard for
Vacuum Cleaners



Asthma and Allergy
Foundation of America
aaafa.org/certified

*Asthma & ALLERGY FRIENDLY i ASTHMA & ALLERGY FRIENDLY LOGO su oznake atesta i zaštitni znaci ALLERGY STANDARDS LIMITED. THE ASTHMA AND ALLERGY FOUNDATION OF AMERICA je registrovan zaštitni znak AAFA.

Rexair®
LLC

50 W. Big Beaver Road, Suite 350
Troy, Michigan 48084
United States of America

(248) 643-7222
custserv@rexairllc.com
rainbowsystem.com

Rainbow®, RainbowMate®, RainMate®, AquaMate®, Rexair®, "The Power of Water", "Wet Dust Can't Fly" i konjguracija Rainbow® sistema za "iš"enje su registrovani zaštitni znaci kompanije Rexair LLC, Troy, Mi"igen, Sjedinjene Ameri"ke Države.

važna sigurnosna uputstva



**PAŽLJIVO PROČITATI SVA UPUTSTVA PRIJE KORIŠĆENJA OVIH APARATA
KORISTITI SAMO NASTAVKE KOJE JE PREPORUČIO PROIZVOĐAČ**

! UPOZORENJE: Da biste smanjili rizik od vatre, strujnog udara ili povrede, uvijek se pridržavajte osnovnih mjera opreza prilikom korišćenja električnog aparata. Ovo je naročito važno pri korišćenju električnih sklopki ili aparata kod kojih može nastati kratak spoj.

1. Budite naročito oprezni ako se aparat koristi blizu djece. Nemojte nikad dozvoliti da se Rainbow koristi kao igračka ili da radi bez nadzora. Rainbow aparati i dodatna oprema nisu predviđeni da se koriste od strane djece.
2. Isključite Rainbow iz struje kada se ne koristi. Isključite aparat putem glavnog prekidača prije nego što izvučete utikač iz utičnice. Da se ne bi oštetio kabl, utikač, kontakti ili utičnica, uhvatite utikač i izvučite ga iz utičnice. Kabl ne treba vući, koristiti ga za nošenje, priklještititi vratima, ne prebacivati preko oštih ivica ili oškovica. Pazite da aparat ne prelazi preko kabla. Kabl udaljite od zagrijanih površina. Ne koristiti ako je kabl ili utikač oštećen.
3. Ne ostavljajte uređaj bez nadzora kada je uključen u struju. Izvucite utikač Rainbow sistema iz utičnice ako nije pod nadzorom i prije servisiranja.
4. Ako su Rainbow aparat ili Rainbow dodatna oprema u kvaru, ne uključite ih. Ako Rainbow aparat ne radi pravilno, ako je pao, oštećen, ostavljen napolju ili potopljen u vodu, obratite se ovlaštenom distributeru za Rainbow ili servisnom centru radi kontrole.
5. Prije išćenja uređaja i otpljivanja crijeva isključite Rainbow i izvucite utikač iz utičnice.
6. Ne povezujte na utičnicu na sijalnom grlu ili putem produžnog kabla. Ne koristiti sa prenosnim transformatorima ili pretvaračima napona.
7. Ne koristiti Rainbow ili Rainbow dodatnu opremu za otpljivanje odvoda. Ako se gasovi iz kanalizacije usisaju u Rainbow, može doći do eksplozije.
8. Nemojte nikad jednom rukom dodirivati metalni odvod, cijev za hladnu ili toplu vodu ako drugom rukom dodirujete metalne dijelove električnog aparata, lampu ili prekidač. Vaše tijelo može da zatvori električno kolo za uzemljenje. Osim toga, vlažna koža može u velikoj mjeri da doprinese ovoj opasnosti. Ne dodirujte utikač ili aparat vlažnim rukama.
9. (A) Nemojte da stavljate nikakve predmete u otvore; ne koristite aparat ako je neki od otvora zatvoren; očistite ih od prašine, paperja, dlaka i bilo čega što može da smanji protok vazduha. (B) Kosu, široku odjeću, prste i sve dijelove tijela držite dalje od otvora i pokretnih dijelova. (C) Budite naročito oprezni kada čistite stepenište.
10. Nemojte usisavati bilo kakav predmet koji gori ili se dimi, kao što su cigarete, šibice ili vruće pepeo. Ne usisavajte zapaljive ili eksplozivne tvari, kao što je benzin, i ne usisavajte u područjima gdje bi one mogle biti prisutne.
11. Da bi se izbjegla opasnost od požara ili eksplozije, ne koristite Rainbow ili Rainbow dodatnu opremu u područjima gdje mogu biti prisutni zapaljive i/ili eksplozivne pare ili prašine. Neke tvari mogu stvarati takve pare. Prije usisavanja treba sačekati da se područja koja su očišćena tim sredstvom za pranje potpuno osuše i da se dobro provjetre.
12. Ovaj aparat ima dvostruku izolaciju. Koristiti samo identične rezervne dijelove. Pogledajte uputstva za servisiranje aparata sa dvostrukom izolacijom.
13. Rainbow je opremljen zaštitnom sklopkom koja sprečava uključivanje uređaja ako posuda za vodu nije pravilno uvršćena. NE POKUŠAVAJTE DA PREMOSTITE OVU SIGURNOSNU FUNKCIJU.
14. **VAŽNO:** Električno crijevo sadrži električne kablove i treba ga redovno provjeravati. Ne koristiti ako je oštećeno, isječeno ili probušeno. Izbjegavati usisavanje oštih predmeta. Ne potapati u vodu radi išćenja. Uvijek isključite aparat prije priključivanja ili odvajanja crijeva ili motorizovane mlaznice.

15. Vaša Rainbow Power mlaznica sadrži snažnu obrtnu  etku. Radi spre avanja tjelesnih povreda, Rainbow Power mlaznica se ne smije stavljati na ili blizu  iroke odje e, nakita, kose ili tijela dok je Rainbow priklju en na elektri nu uti nicu. Power mlaznica NE  titi od tjelesnih povreda ili materijalnih  teta nastalih pri dodiru sa obrtnom  etkom.
16. Da bi se smanjila opasnost od strujnog udara, ovaj aparat ima polarizovan utika  (jedan kontakt je  iri od drugog). Ovaj utika   e u, i u polarizovanu uti nicu samo na jedan na in. Ako utika  ne staje do kraja u uti nicu, okrenite ga. Ako i dalje ne mo e da se uklju i, obratite se kvalij kovanom elektri aru da instalira odgovaraju u uti nicu. Ne vr ite nikakve modij kacije na utika u.
17. Elektri ne kablove tipa Y mora da zamijeni ovla  eni distributer za Rainbow. U slu aju da je kabl o te en, isklju ite prekida  na Rainbow aparatu i izvucite utika  iz uti nice.
18. Ne uklju ujte ventilator sa o te enim kablom ili utika em. Ventilator bacite ili ga odnesite u ovla  eni servis radi provjere i/ili popravke.
19. Ne sprovodite kabl ispod tepiha. Ne pokrivajte kabl  ilimima, stazama i sli nim prostirkama. Ne sprovodite kabl ispod namje taja ili aparata. Kabl udaljite sa prometnih mjesta ili tako da se sprije i saplitanje o njega.
20. Ovo je profesionalna elektri na oprema i mo e izazvati elektromagnetne smetnje. Obratite se lokalnoj elektrodistribuciji u vezi sa specijalnim zahtjevima za elektri no napajanje.

! UPOZORENJE: Elektri no crijevo sadr i elektri ne provodnike. Da bi se smanjila opasnost strujnog udara: Ne potapajte u te nost. Ne koristite i ne popravljajte o te eno crijevo. Koristiti samo sa Rainbow dodatnom opremom na tepisima navla enim u procesu  i enja.

! UPOZORENJE: Zbog opasnosti od strujnog udara, elektri ne aparate treba koristiti samo prema uputstvu. Nenamjenska upotreba elektri nih proizvoda nije dozvoljena. Mo e do  i do prekida ili kratkog spoja u elektri nom aparatu. Ako korisnik stoji na zemlji, u podrumu ili prostoriji u kojoj mlaz vode mo e doprijeti do zemlje, mo e do  i do opasnog strujnog udara. Zbog toga koristite Rainbow samo kako je navedeno u ovom uputstvu za upotrebu.

! OPREZ: Rainbow posuda za vodu ne  e uhvatiti materijale koji su otporni na vla enje vodom, uklju uju  i uljne ili masne sastojke (kao  to su  a  ili pepeo) i pra kaste supstance (kao  to su pra ine od kerami kih plo ica, suve gradnje ili maltera). Nemojte koristiti Rainbow za usisavanje ili u blizini bilo kakvih isparljivih ili toksi nih materijala.

SERVISIRANJE APARATA SA DVOSTRUKOM IZOLACIJOM

Kod aparata sa duplom izolacijom su obezbije ena dva sistema izolacije umjesto uzemljenja. Kod ovog aparata sa dvostrukom izolacijom ne postoje sredstva za uzemljenje niti ih treba dodavati u aparatu. Servisiranje aparata sa dvostrukom izolacijom zahtijeva poznavanje sistema i treba da ga obavlja samo kvalij kovano servisno osoblje za Rainbow. Rezervni dijelovi za aparat sa dvostrukom izolacijom moraju biti identi ni dijelovima koji se zamjenjuju. Aparat sa dvostrukom izolacijom je ozna en rije ima "DVOSTRUKA IZOLACIJA" ili "SA DVOSTRUKOM IZOLACIJOM". Aparat mo e biti ozna en i simbolom (kvadrat u kvadratu). Sve radove na servisiranju, osim  i enja, smije da obavlja isklju ivo ovla  eni distributer za Rainbow ili njegov servisni centar.



**SA  UVAJTE OVA
UPUTSTVA**

OVAJ APARAT JE NAMIJENJEN SAMO ZA KU  NU UPOTREBU
KORISTITE RAINBOW SAMO KAKO JE NAVEDENO U OVOM UPUTSTVU ZA
UPOTREBU.

upoznajte se sa svojim rainbow® aparatom



Za kupovinu dodatne opreme ili rezervnih dijelova, obratite se ovlaštrenom distributeru za Rainbow.

- | | | |
|------------------------------|--|--|
| 1. Namotavanje kabela | 13. Posuda za vodu | 22. Pištolj-drška za crijevo |
| 2. Ploča za izduvni otvor | 14. Kolica | 23. Okidač na dršci za crijevo |
| 3. Izduvni otvor | 15. Nožna spojnica na kolicima | 24. Štap drške za crijevo |
| 4. Adapter protoka | 16. HEPA neutralizator | 25. Klizač za kontrolu protoka vazduha |
| 5. Prekidač za biranje snage | 17. Nastavak za čišćenje uzanih prostora i naduvavanje | 26. Nastavak za šupljine |
| 6. Ručka | 18. Nastavak za čišćenje kondenzatora frižidera | 27. Četka za prašinu |
| 7. Pogonska jedinica | 19. Četka za pod i zidove | 28. Nastavak za tapacirani namještaj |
| 8. Usisni otvor za vazduh | 20. Kesa za jastuk (Nije prikazano) | 29. Elektrijsano crijevo |
| 9. Kopčeposude za vodu | 21. Štapovi za čišćenje | 30. Power mlaznica* |
| 10. Priključni nosač | | |
| 11. Navrtka separatora | | |
| 12. Separator | | |

*Prikazano sa opcionom Power mlaznicom

snaga i kontrola na dodir prsta

Prekidač za Biranje Snage

Prekidač za biranje snage kontrolira brzinu Rainbow motora.

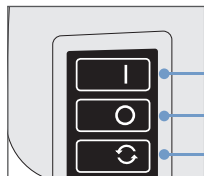

- VELIKA:** Koristite ovo podešavanje za uobičajeno čišćenje.
- ISKLJUČENO:** Isključuje uređaj.
- MALA:** Koristite ovo podešavanje za čišćenje vazduha. (Vidi stranu 13.)

Klizač za Kontrolu Protoka Vazduha

Otvor za kontrolu protoka vazduha na dršci crijeva može da se otvara i zatvara radi kontrole protoka vazduha prilikom usisavanja osjetljivih stvari, kao što su zavjese, i radi lakšeg kretanja Power mlaznice po gusto tkanom tepihu. Za vrijeme čišćenja lako odrediti pravilno podešavanje.

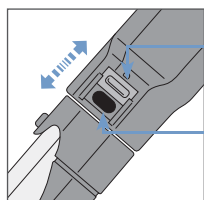

- SMANJENI PROTOK VAZDUHA:** otvorite otvor i podešavajte ga po potrebi za različite poslove čišćenja.
- PUNA SNAGA:** Potpuno zatvorite otvor za maksimalnu snagu čišćenja.

Prekidač za Aktiviranje i Deaktiviranje

Prekidač za aktiviranje i deaktiviranje na dršci crijeva kontrolira funkcionalnost električnog crijeva kada se koriste Power Nozzle, RainbowMate, RainJet i AquaMate.

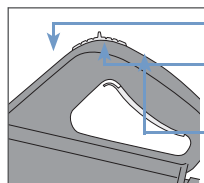

- PREDNJI POLOŽAJ:** Blokada okidača – struja je isključena.
- SREDNJI POLOŽAJ:** (preporučeno) Pritisnite okidač da biste aktivirali ili pustite za isključivanje.
- ZADNJI POLOŽAJ:** Okidač je blokiran – struja je uključena.

Priključni Nosač



Ponesite sve najčešće korištene nastavke dok istinite iz sobe u sobu korištenjem praktičnog priključnog nosača. Pričvrstite ga naprijed, preko prednje strane Rainbow aparata, u udubljena koja se nalaze sa obe strane. Pritisnite ga da se uglati na mjesto. Nastavci se odlažu postavljanjem na odgovarajuća mjesta na nosaču. Priključni nosač se može pričvrstiti na štapić.

brzi vodi~

U samo nekoliko brzih koraka, vaš Rainbow ~e biti sastavljen i spreman za ~i~enje.

1. Napunite posudu za vodu...

Po~nite sa hladnom vodom sa ~esme. Napunite posudu za vodu tako da se pokrije vrh kupole na dnu posude. Sipanje vode preko ili ispod grani~nih nivoa smanji~e performanse ~i~enja. Vodu treba zamijeniti kada se aktivnost vode vidljivo smanji.

2. Pri~vrstite Rainbow na posudu za vodu...

Poravnajte i postavite Rainbow na posudu za vodu. Zaka~ite dvije kop~e za posudu za vodu sa obje strane Rainbow aparata na obod posude za vodu i pritisnite. Da biste ga skinuli sa posude za vodu, otvorite ove dvije kop~e i podignite Rainbow. Rainbow ne~e raditi ako posuda za vodu nije pri~vr~ena.

3. Postavite Rainbow na kolica...

Postavite Rainbow sa pri~vr~enom posudom za vodu na kolica tako da se spoje vrh Rainbow aparata sa vrhom kolica, kao ~to je ilustrovano. No~na spojnica zaklju~ava Rainbow na mjesto. Za odvajanje, pritisnite no~nu spojnicu.

4. Pri~vrstite crijevo...

Umetnite spojnicu crijeva u usisni otvor pogonske jedinice tako da crijevo klikne. Da biste ga izvadili, pritisnite obje spojnice i izvucite crijevo sa pogonske jedinice.

5. Spojite ~tapove...

Umetnite mu~ki kraj jednog ~tapa u ~enski kraj drugog ~tapa. Pritisnite ~tapove tako da se dugme blokira i klikne. Da biste ih odvojili, pritisnite dugme na ~tapovima i izvucite.

6. Spajanje ~tapa dr~ke za crijevo...

Umetnite ~tap dr~ke za crijevo u ~enski kraj gornjeg ~tapa. Pritisnite dugme tako da klikne. Da biste ih odvojili, pritisnite dugme na ~tapu i izvucite.

7. Izbor nastavka...

Odredite vrstu ~i~enja (pogledajte tabelu na strani 11), a zatim umetnite ~eljeni nastavak na kraju donjeg ~tapa ili ~tapa pi~tolj-dr~ke za crijevo. Dugme ~e upasti u rupu na jednom ili drugom ~tapu. Da biste ih odvojili, pritisnite dugme na ~tapu i izvucite.

8. Priklju~ite Rainbow i uklju~ite...

Priklju~ite kabl za napajanje na najpristupa~niju elektri~nu uti~nicu. Izaberite HIGH (VELIKA) za maksimalnu snagu ~i~enja.

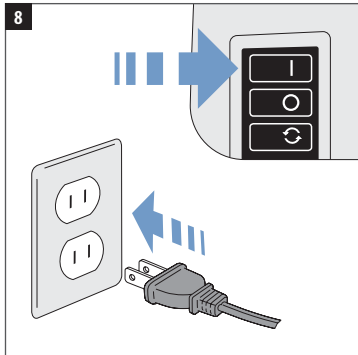
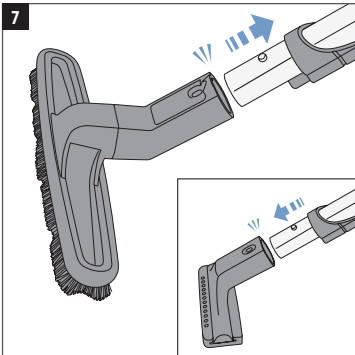
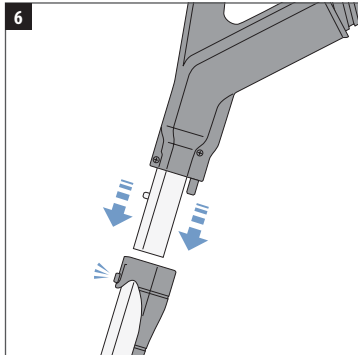
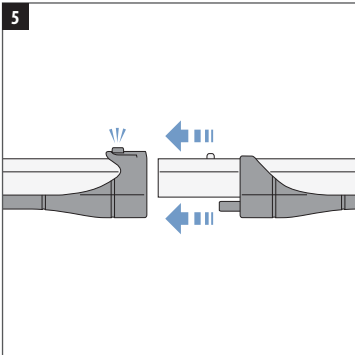
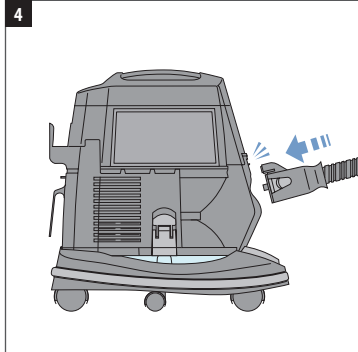
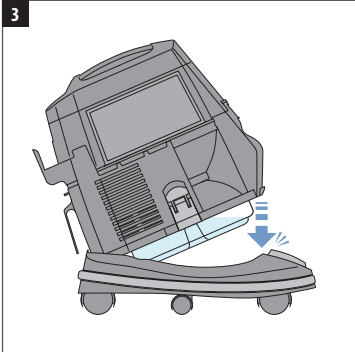
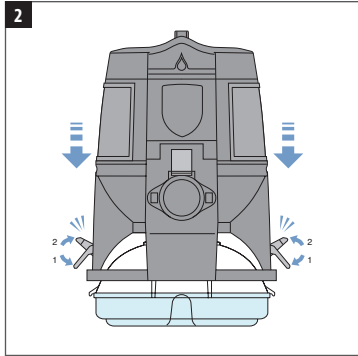
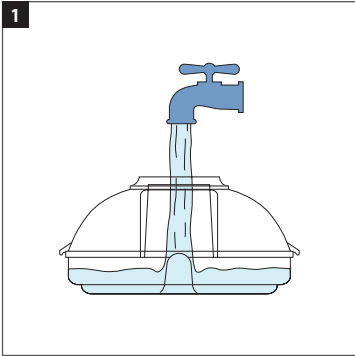

pravilno korišćenje i održavanje

Nekoliko osnovnih postupaka održavanja pomoći će vam da obezbijedite mnogo godina rada Rainbow sistema za čišćenje bez ikakvih problema. Zanemarivanje svih ili dijela ovih uputstava može dovesti do smanjenja efikasnosti čišćenja i potencijalnih troškova servisiranja koji se mogu izbjeći.

Promijenite vodu kada je prljava...

Nemojte previše dugo da čistite sa jednim punjenjem vode. Provjeravajte vodu tokom čišćenja i ako se previše zaprlja, prospite prljavu vodu i napunite posudu za vodu čistom vodom. Pravilan nivo vode je vrh kupole u središtu posude za vodu. Nemojte nikad puniti posudu za vodu iznad ove granice.

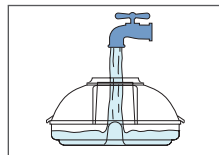

Uvijek ispraznite i operite posudu za vodu...

Odmah nakon korišćenja Rainbow aparata, skinite posudu za vodu i prospite prljavu vodu kroz usisni otvor. Teže estence se nataložiti na dnu posude za vodu prilikom praznjenja. Kada se voda izbacila, uklonite teže naslage i bacite. Zatim operite posudu za vodu sapunom i vodom. Temeljno je isperite i osušite. Ne odlažite Rainbow aparat na posudu za vodu.

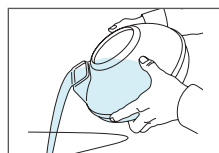

⚠ OPREZ: Uvijek uklonite, ispraznite i operite posudu za vodu kada se čišćenje završi. To će pomoći da se spriječi stvaranje neprijatnih mirisa, razmnožavanje mikroorganizama i bakterija, i mulja na dnu. Prati samo ručno. Nije podesno za mašinu za pranje posuša.

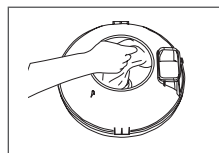

Očistite separator...

Da biste postigli najbolje rezultate treba očistiti i vaditi i čistiti separator. Ako je potrebno, koristite isporučenu četku/ključ za Rainbow separator da biste oslobodili navrtku. Operite separator unutra i spolja sapunom i vodom i četkom za Rainbow separator. Očistite i osušite prirubnicu ispod separatora. Odmah nakon pranja osušite i zamijenite separator. Ručno pritegnite navrtku separatora. Nemojte silom da gurate separator na osovinu sa navojem.

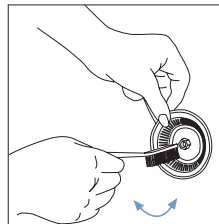

⚠ UPOZORENJE: Separator uvijek vratite na mjesto odmah nakon čišćenja (zatežite samo ručno). Nemojte da uključujete Rainbow bez separatora.

Čišćenje zaštitnog crijeva...

Ako primijetite da je protok vazduha smanjen, moguće je da je crijevo zaštitno. Da biste ga očistili, isključite Rainbow aparat i isključite napajanje. Zatim skinite vratanac za izduvni otvor na zadnjoj strani Rainbow aparata. Spojnicu za crijevo spojite na izduvni otvor i uvjerite se da su obje kopčane. Štap drške za crijevo stavite u usisni otvor na prednjoj strani Rainbow aparata. Uključite Rainbow i protresite crijevo. Bilo kakva prljavština u crijevu biće odvedena u Rainbow posudu za vodu.

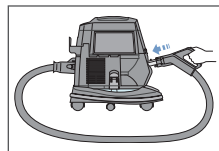

kompletno rješenje za čišćenje kuće

Široki asortiman Rainbow alata za čišćenje obezbjeđuje snagu i raznovrsnost za čišćenje skoro svih površina u vašem domu.

NASTAVAK	Namještaj	Izmeću jastuka	Čišćenje Prozora	Stepenište	Nepokriveni Podovi	Tepisi i "ilimi	Zidovi	Teško Pristupa Mjesta
Četka za Prašinu	✓		✓					
Nastavak za Tapacirani Namještaj	✓		✓	✓				
Nastavak za Šupljine	✓	✓		✓				✓
Četka za Pod i Zidove				✓	✓		✓	
Power Nozzle*					✓	✓		
RainbowMate*	✓			✓				
RainJet*					✓			
Squeegee*					✓			
Rexafoamer*						✓		
Nastavak za čišćenje Uzanih Prostora / za Naduvavanje		✓						✓

* Dostupno kao opcionalna dodatna oprema. Za više informacija, obratite se ovlaštenom distributeru za Rainbow.

⚠ OPREZ: Prije korišćenja tkanina uvijek očištite nastavke. Da bi se spriječilo grebanje osjetljivih površina, četkinje četki za prašinu uvijek treba da budu čiste.

⚠ OPREZ: Nemojte da koristite nastavke za čišćenje ravnih ekrana televizora ili ekrana monitora za računare.

Čišćenje nastavaka...

Četka za pod i zidove, četka za prašinu i nastavak za tapacirani namještaj mogu da se očiste okretanjem na otvorenom kraju Rainbow crijeva dok Rainbow radi; ili skinite nastavak i operite u toploj sapunici. Sačekajte da se osuši prije ponovnog postavljanja. Ako se četkinje istroše ili oštete, obratite se lokalnom distributeru za Rainbow radi zamjene.

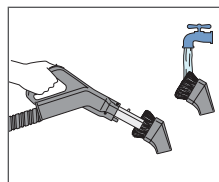

Korišćenje adaptera protoka...

Rainbow adapter protoka smanjuje buku usisavanja. Preporučuje se korišćenje adaptera kada se Rainbow koristi za izduvavanje ili naduvavanje. Jednostavno pritisnite adapter protoka u usisni otvor prije nego što Rainbow upotrijebite za izduvavanje ili naduvavanje.

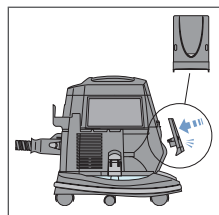

kompletno rješenje za čišćenje kuće

Za čišćenje nepokrivenih podova...

Koristite četku za pod i zidove. Za čišćenje i atraktivan izgled drvenih podova i linoleuma, četka za pod i zidove je to odlično uraditi uklanjanjem ostataka i prljavštine sa površine. Konzistentno korišćenje pomoći da se spriječi grebanje od strane ostataka na podu. Podesite kontrolu protoka na PUNU SNAGU.

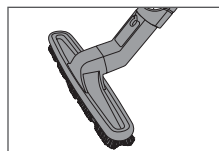

Za čišćenje tepiha...

Koristite Power Nozzle™. Lagana Rainbow Power Nozzle dubinski uklanja nečistoću iz tepiha i velikih čilima. Njena snažna obrtna četka odvaja i uklanja ostatke prediva, niti, dlake i nečistoću ostavljajući tepih mekan i čist. Aktivno čišćenje ivica pomaže da se ukloni nečistoća koja je nataložena duž ivica tepiha, lajсни ili pored namještaja. Podesite kontrolu protoka na PUNU SNAGU.

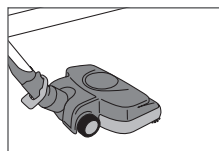

Za uklanjanje prašine...

Koristite četku za prašinu. Budući da Rainbow zadržava prašinu u vodi i vraća nazad samo vazduh koji je ispran u vodi, biće manje posla oko čišćenja prašine u kući. Da bi vaš dom bio potpuno čist, nemojte da zaboravite da očistite prašinu sa mjesta kao što su okviri prozora, ramovi za slike, venecijaneri, abažuri za lampe, lusteri, kućne biljke, šeširi, odjeća, ekrani, zavjese i draperije. Na abažurima i sličnim lomljivim predmetima treba da smanjite usisnu snagu otvaranjem otvora za kontrolu protoka vazduha. Za delikatne predmete treba još smanjiti protok vazduha. **SAVJET:** Pričvrstite četku za prašinu na opciono produžno crijevo* da biste dosegli elise plafonskog ventilatora, rubne ploče i pauzino.

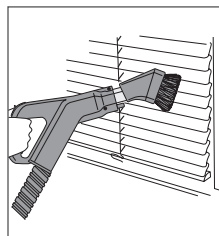

Za čišćenje zidova...

Koristite četku za pod i zidove. Svi zidovi... sa tapetama, panelima ili krečeni... i duže biti čisti ako se sa njih redovno skida prašina i prljavština. Počnite od plafona i idite prema podu praveći spore pokrete naniže. Da biste postigli najbolje rezultate, pobrinite se da samo vrh četke dodiruje zid. Kada postoji mala razdaljina između zida i donje ivice četke, prašina se uklanja prije nego što četkinje dodirnu zid, čime se izbjegava ostavljanje tragova. Podesite kontrolu protoka na PUNU SNAGU.

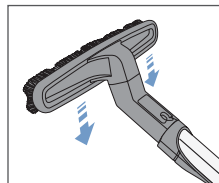

Za čišćenje uzanih prostora...

Koristite nastavak za šupljine. Nastavak za šupljine koristite za uzana mjesta i udubljenja, kao što su dijelovi izmeću radijatora, ispod radijatora, duž ivica podova i lajсни i duboko izmeću jastuka. Podesite kontrolu protoka na PUNU SNAGU.

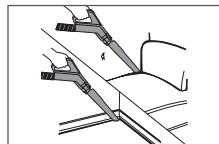

Za čišćenje obloženih stepenica...

Koristite nastavak za tapacirani namještaj. Za čišćenje stepenica obloženih tepihom, skinite Rainbow sa kolica. Rainbow ostavite da stoji na stepenici iznad one koju čistite. Uхватite dršku i pomjerajte Rainbow sa jednog stepenika na drugi dok ih čistite. Okrenite nastavak za tapacirani namještaj za 90 stepeni da biste očistili prednju stranu stepenika. Podesite kontrolu protoka na PUNU SNAGU.

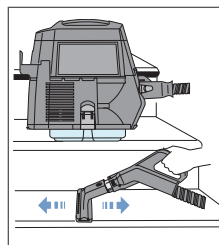

* Dostupno kao opcionalna dodatna oprema. Za više informacija, obratite se ovlaštenom distributeru za Rainbow.

kompletno rješenje za čišćenje kuće

Za svjež, vodom ispran vazduh...

Rainbow ne samo da čisti vaše podove i namještaj, već i čisti i vazduh! Jednostavno dodajte vodu u posudu za vodu, postavite Rainbow na sredinu sobe i pustite da radi sa malom brzinom oko jedan sat. Rainbow će ukloniti teške mirise, prašinu i druge čestice iz vazduha i zadržati ih u vodi.

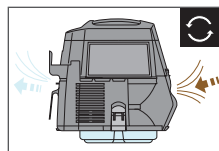

Za dezodoriranje...

Koristite rainbow osveživač vazduha. Prije korišćenja Rainbow aparata, jednostavno dodajte jedan puni poklopac Rainbow osveživača vazduha. Rainbow će brzo cirkulisati i osvežiti vazduh u cijelom prostoru dok čistite i odstraniti mnoge neprijatne kućne mirise.

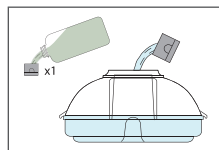

Za aromatizaciju...

Koristite rainbow mirise. Dodajte nekoliko kapi bilo kog Rainbow mirisa u napunjenu posudu za vodu. Stavite Rainbow na sredinu sobe i pustite da radi malom brzinom. Za nekoliko minuta vaš dom će ispušiti prijatan miris.

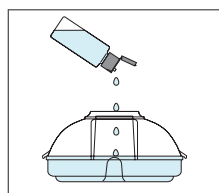

Za čišćenje tkanine namještaja...

Koristite nastavak za tapacirani namještaj. Duboko ulijepljena prašina može da smanji vijek trajanja i elastičnost tkanine. Rainbow nastavak za tapacirani namještaj uklanja prljavštinu iz tapaciranog namještaja. Sa ekskluzivnom džetirskom Rainbow sistema za čišćenje, ostaci i životinjska dlaka sa površine magično nestaje. Nastavak za tapacirani namještaj koristite na dvosjedima, trosjedima, stolicama, dušecima, jastucima, čebadima, policama ormana, draperijama i zavjesama. Nastavak za tapacirani namještaj može da se koristi samostalno ili sa pri vršnom džetirskom etkom.

SAVJET: Ovaj nastavak je odličan i za nježno čišćenje odjeće – uključujući i vunu, kapute i delikatne tkanine. Podesite kontrolu protoka vazduha tako da odgovara onom što se čisti.

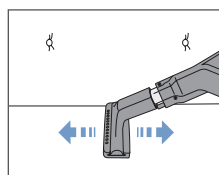

Za čišćenje ventilacionih otvora...

Koristite etku za prašinu. Podni i plafonski ventilacioni otvori sakupljaju i ponovo vraćaju prašinu u vaš dom. Mekane četkinjete etke za uklanjanje prašine ulaze između ventilacione proreze i lako uklanjaju tvrdokornu prljavštinu i zalijepljene ostatke. Podesite kontrolu protoka na PUNU SNAGU.

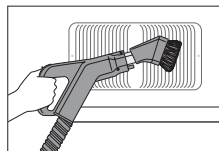

Da biste rastresli jastuče i uzglavlja...

Koristite vreću za rastresanje jastuka. Ova praktična plastična vreća uklanja ustajali, prašnjav vazduh sa jastučića i uzglavlja i veličina joj je prilagođena da u nju stanu čak i vaši najveći jastuci. Započnite stavljanjem jastuka u vreću. Sa priključkom za čišćenje namještaja nataknutim na kraj cijevi, stisnite vreću u prvom oko cijevi. Uključite Rainbow i gledajte kako se isisava ustajao i prašnjav vazduh. Zatim, ne ispuštajući vreću stisnutu oko cijevi, otključajte cijev sa prednjeg dijela Rainbow-a i priključite je na izduvni otvor Rainbow-a. Vaš jastuk se sada „rastresa“ istim, vodom opranim vazduhom.

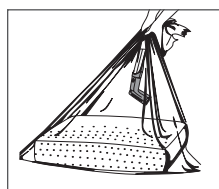

kompletno rješenje za čišćenje kuće

Za osvježavanje posteljine...

Upotrijebite Rainbow snažnu mlaznicu. Dušeci, madraci sa federima, krevetski okviri, jastuci, kolijevke i vreće za spavanje mogu se detaljno očistiti pomoću Rainbow sistema za čišćenje. Upotrijebite Rainbow snažnu mlaznicu kako biste odlijepili i uklonili vlasi, mrtve ćelije kože, prašinu, grinje, mrvice i ostale čestice sa posteljine. **Oprez:** Upotreba Rainbow snažne mlaznice na tankom platnu i mekanoj posteljini može da izazove oštećenje.

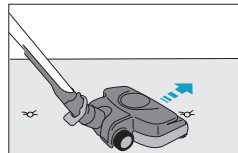

Za naduvavanje ili izduvavanje vazduha...

Koristite nastavak za naduvavanje. Rainbow nastavak za naduvavanje funkcioniše odlično ako je potrebno brzo naduvati vazdušni dušek, lopte za plažu i druge igračke za naduvavanje.

⚠ UPOZORENJE: Pobrinite se da igla nastavka za naduvavanje bude pravilno uglavljena na mjesto. Ako nije, biće naglo izbačeni iz tijela nastavka.

UPUTSTVO:

1. Uklonite zadnju rešetku za izduvavanje na Rainbow aparatu.
2. Pričvrstite Rainbow crijevo na izduvni otvor.
3. Pričvrstite nastavak za naduvavanje na kraj štapa drške za crijevo.
4. Podesite kontrolu protoka vazduha na PUNU SNAGU.
5. Pričvrstite nastavak za naduvavanje na dršku za crijevo.
6. Pažljivo umetnite iglu nastavka za naduvavanje u ventil za naduvavanje predmeta koji treba naduvati.
7. Okrenite Rainbow prekidač na HIGH (VELIKA).

 REŽIM IZDUVANJA

 REŽIM USISAVANJA

 IGLA ZA NADUVANJE

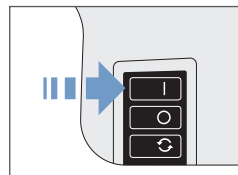
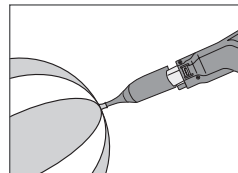
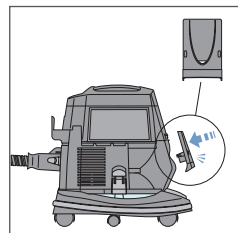

Za čišćenje uzanih prostora...

Koristite nastavak za čišćenje uzanih prostora. Za detaljno čišćenje teško pristupačnih područja koristite nastavak za čišćenje uzanih prostora. Ovaj raznovrsni alat može da se koristi ili kao igla za naduvavanje ili kao savitljiva spirala, zavisno od vaše specifične situacije. **SAVJET:** Nastavak za čišćenje uzanih prostora je odličan za detaljno čišćenje unutrašnjosti automobila.

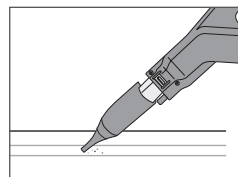

Za čišćenje ispod frižidera...

Koristite nastavak za čišćenje kondenzatora frižidera. Područje koje se najčešće zanemaruje prilikom čišćenja kuće je prostor ispod frižidera. Rashladni kondenzator frižidera privlači prašinu i mrvice i može smanjiti efikasnost i energetske troškove kada je pokriven prašinom. Zbog njegovog elegantnog dizajna, ovaj nastavak se može koristiti za lako usisavanje vidljivih dijelova frižidera i prostora ispod mašine za pranje i sušenje veša.

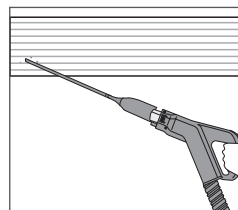

poboljšajte svoj rainbow® dodatnom opremom

Za više informacija o ovim proizvodima, obratite se ovlaštenom distributeru za Rainbow.



Pomoću jedinice AquaMate za čišćenje tepiha možete da postignete profesionalne rezultate po znatno nižoj cijeni od one za profesionalne uređaje. AquaMate postiže ekvivalentne rezultate na većini vrsta tepiha i brzo se suši. Brzo otklanja mrlje nastale prosipanjem pića, unošenjem prljavštine kao i one koje naprave kućni ljubimci. Komšije ne mislite da su vam tepihe očištili profesionalci. Koristite rastvor AquaMate za čišćenje tepiha kao biste postigli izuzetne rezultate čišćenja.



Uklanja prljavštinu koju nije moguće ukloniti krpom. Poseban rezervoar za rastvor velikog kapaciteta na uređaju RainJet pruža izuzetne rezultate čišćenja, jer kada su u pitanju veliki poslovi čišćenja. Za uklanjanje skorjele prljavštine i prašine sa pločica ili linoleuma možete naizmjenično koristiti nastavke u vidu četke i sunđer. Za besprijekorno čišćenje podne površine postavite sunđer na brisač. Za izuzetne rezultate čišćenja koristite rastvor Clean Floor.



Lagana i elegantna konstrukcija uređaja RainbowMate omogućava pristup i čišćenje manjih površina poput stepenica, mebla i unutrašnjosti vozila. RainbowMate ima četku sa motornim pogonom za optimalne rezultate čišćenja.



Potreban vam je svjež vazduh? RainMate pruža vazduh prijatnog mirisa i to na najpraktičniji, jedinstven i prijatan način. Potrebno je samo da u posudu za vodu uređaja RainMate dodate malo Rainbow mirisa ili rastvora Rainbow Fresh Air kako biste osjetili svežinu prirode.

Džambo četka za Pod i Zidove

Džambo četka za pod i zidove širine 35 cm prekriva veću površinu i omogućava brže čišćenje velikih površina.

Posuda za vodu (3,76 litara)

Posuda za vodu zapremine 3,76 litara služi za veću poslove čišćenja i omogućava duži period čišćenja bez zamjene vode. Posuda za vodu zapremine 3,76 litara može da se postavi na Rainbow kolica i udvostručuje kapacitet čišćenja uređaja Rainbow.

Produžno crijevo

Produžno crijevo dužine 4,25 metara omogućava bolji pristup prilikom korišćenja Rainbow nastavaka i Power mlaznice. Pogodno je za čišćenje tavanice i velikog stepeništa.

Rexafoamer

Rexafoamer stvara „suvu“ sapunicu od tečnog šampona. Priuštite profesionalno šamponiranje tepiha i ostalih podnih obloga u domu po pristupačnoj cijeni. Za izuzetne rezultate čišćenja koristite šampon Rexafoamer.

rainbow power nozzle™ *

Lagana Rainbow usisna cijev uklanja nečistoću duboko iz vašeg tepiha, velikih staza i tvrdih podnih površina. Njena snažna obrtna četka odvaja i uklanja ostatke prediva, niti, dlake i nečistoće, ostavljajući tepih mekan i čist. Aktivno iščepavanje ivica pomaže da se ukloni nečistoća koja je nataložena duž ivica tepiha, lajсни ili pored namještaja. Podesite kontrolu protoka na PUNU SNAGU.

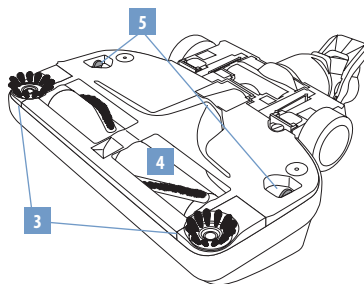

* Dostupno kao opcionalna dodatna oprema. Za više informacija, obratite se ovlaštenom distributeru za Rainbow.

1. Nožna Brava
2. Obrtna Poluga
3. Aktivno iščepavanje ivica

4. Valjak četke
5. Jezice za Oslobođavanje Ploče

Obratite se ovlaštenom distributeru za Rainbow u vezi sa zamjenom remena i drugog pribora za Power Nozzle.

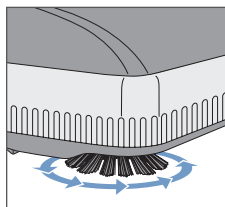

Aktivno iščepavanje ivica...

Rainbow Power Nozzle ima funkciju aktivnog iščepavanja ivica sa obje strane. Bilo koju stranu Power mlaznicu povlaćite duž lajсни ili pored namještaja da biste lakše uklonili nečistoću u nataloženu duž ivica.

⚠ UPOZORENJE: Radi zaštite od strujnog udara, NIKAD ne usisavajte vodu ili bilo koju tečnost pomoću Power Nozzle.

⚠ OPREZ: Power Nozzle koristite samo za suvo usisavanje. Ne koristiti napolju ili na vlažnim površinama..

⚠ OPREZ: Nikad ne usisavajte oštre ili teške predmete sa Rainbow Power Nozzle. Predmeti kao što su igle, šnale, čiodi, bojice i olovke mogu da oštete valjak ili remen četke.

⚠ OPREZ: Prije pri vršćivanja Power Nozzle uvjerite se da je Rainbow aparat iskopćan iz struje.

⚠ OPREZ: Uvijek iskljućite urećaj iz struje prilikom servisiranja.

⚠ OPREZ: Ne podmazujte motor. Motor je trajno podmazan i zapećen.

power nozzle™ sklapanje i korišćenje

Sklapanje

- Prije korišćenja Power mlaznice slijedite Brzi vodič na stranicama 8-9 da biste pripremili Rainbow aparat.
- Muški kraj donjeg štapa umetnite u gornji dio Power mlaznice. Pritisnite dugme nadalje tako da klikne.

Rukovanje

- Uključite Rainbow u struju.
- Okrenite Rainbow prekidač na HIGH (VELIKA).
- Na dršci za crijevo okrenite kontrolu protoka vazduha na PUNU SNAGU.
- Da biste je izbacili iz ispravnog položaja, lijevu nogu stavite na vrh Power mlaznice. Zatim uhvatite sklopjeni štاپ i povucite unazad.
- Stisnite pištolj-dršku za crijevo da biste aktivirali Power mlaznicu. Pustite okidač da biste isključili Power mlaznicu. Opcija: Koristite prekidač za aktiviranje i deaktiviranje. (Vidi stranu 7.)
- Power mlaznicu vodite polako naprijed-nazad po tepihu, slobodnim i lakim potezima. Pustite da Power mlaznica i Rainbow da završe posao.
- Da biste zaključili Power mlaznicu u uspravan položaja, lijevu nogu stavite na vrh Power mlaznice. Zatim uhvatite sklopjeni štاپ i gurnite unaprijed dok se sklop štapa potpuno ne ukopča u jezičke za završavanje.
- Da biste odvojili Power mlaznicu od štapa, stavite nogu na nožnu bravu iznad obrtne poluge.

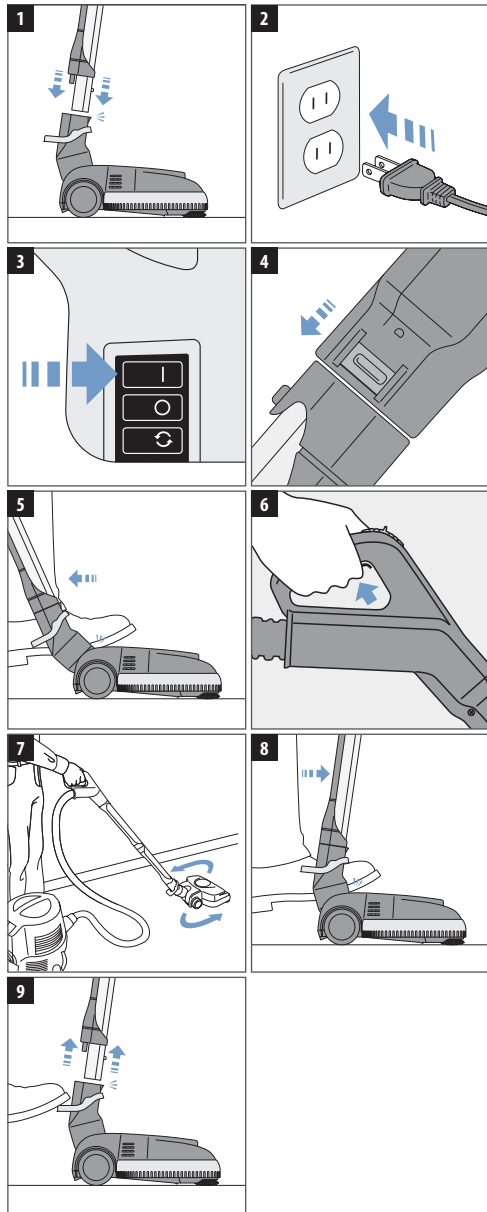

zamjena power nozzle™ remena

Da bi se postigli najbolji rezultati, preporučujemo da Rainbow Power Nozzle remen zamjenjujete svakih 12 do 18 mjeseci ili kada primijetite da slabije čisti. Vaša Power mlaznica se isporučuje sa jednim rezervnim remenom koji se može lako zamijeniti za nekoliko minuta. Ovaj rezervni remen se nalazi u džepu za rezervni remen ispod ploče na dnu. Za dodatno rezervno remenje, obratite se ovlaštenom distributeru za Rainbow.

UPOZORENJE: Uvijek isključite uređaj iz struje prilikom servisiranja.

1. Okrenite Power mlaznicu naopačke. Pomoću ravnog odvijača ili novičića okrenite zatezač za četvrtinu kruga na lijevu stranu (suprotno kretanju kazaljke na satu).
2. Pomoću oba palca pritisnite jezičce sa obje strane ploče na dnu i istovremeno ih gurajte prema spolja dok je podižete radi odbravlivanja.
3. Zatim kažiprste stavite u dva bočna otvora blizu točaka. Povucite bočne jezičce nagore i istovremeno ih gurajte da biste podigli donju ploču.
4. Okrenite sklop valjka četke prema naprijed (primijetite da su četke za iverice okrenute naopačke) i uklonite.
5. a) Istrošeni ili pokidani remen prstom skinite sa osovine motora; b) Izvucite valjak četke i uklonite istrošeni remen.
6. Stavite novi kaiš na kraj valjkastog sklopa četke. Postavite novi kaiš oko remenika.
7. a) Valjak četke okrenite naopačke tako da četke za iverice budu centrirane na dva bočna jezičca. Prebacite remen preko kraja osovine motora; b) Okrenite sklop valjka četke dok se četke za iverice ne okrenu nagore. Okrenite valjak četke prema sebi da biste pozicionirali remen po sredini kotura.
8. Postavite donju ploču preko poklopca Power mlaznice. Pritiskajte je nadolje dok se prednji, dva bočna i zadnji jezičci ne uglove i zavrave.
9. Pomoću ravnog odvijača ili novičića okrenite zatezač za četvrtinu kruga na desnu stranu (u smjeru kazaljke na satu). Sklapanje je završeno.

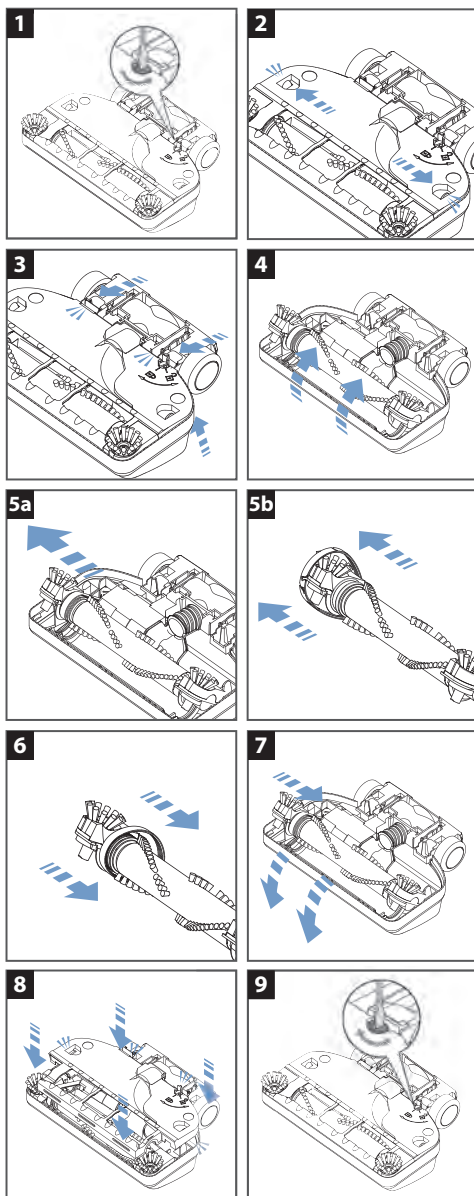

korisni~ki vodi~ za rješavanje problema

Vaš Rainbow® je opremljen funkcijom koja isklju~uje strujno napajanje dodatnog crijeva pod izvjesnim abnormalnim uslovima.



SIGNALIZACIJA SVJETLOSNOG INDIKATORA	MOGU~I UZROK	KOREKTIVNA MJERA
Konstantno svjetlo	Ure~aj je uklju~en dok je okida~ ru~ice crijeva u „zaklju~anom“ polo~aju (Power Nozzle) i emitovati pulsiraju~i zvuk).	Otpustite blokadu okida~a ru~ice crijeva na 3 sekunde. Nastavite normalnu upotrebu.
Trep~e 2 puta, ponavlja se	Rotaciona ~etka u ure~aju Power Nozzle je blokirana.	Isklju~ite ure~aj / iz vucite utika~ iz uti~nice. Uklonite otpad sa rotacione ~etke u ure~aju Power Nozzle. Nastavite normalnu upotrebu.
	Elektri~ni priklju~ci su mokri.	Isklju~ite ure~aj / iz vucite utika~ iz uti~nice. Osušite elektri~ne priklju~ke. Nastavite normalnu upotrebu.
		Ako se preduzetom mjerom problem ne riješi: obratite se ovlaš~enom distributeru ili servisu.
Trep~e 4 puta, ponavlja se	Elektri~ni priklju~ci su mokri.	Isklju~ite ure~aj / iz vucite utika~ iz uti~nice. Osušite elektri~ne priklju~ke. Nastavite normalnu upotrebu.
		Ako se preduzetom mjerom problem ne riješi: obratite se ovlaš~enom distributeru ili servisu.
Trep~e 6 puta, ponavlja se	Problem kod povezivanja elektri~nog crijeva ili štapa.	Obratite se ovlaš~enom distributeru ili servisu.

vodi~ za rješavanje problema

Ovaj Rainbow aparat je detaljno testiran i provjeren. U slučaju manjeg problema, sljedeće procedure za rješavanje problema mogu vam pomoći da prepoznate i riješite problem. Ako niste u stanju da riješite problem, obratite se ovlaštenom distributeru za Rainbow radi servisiranja. Radove na servisiranju koji nisu navedeni u nastavku smije da obavlja isključivo ovlašteni distributer za Rainbow ili njegov servisni centar.

⚠ UPOZORENJE: Isključite električno napajanje prije obavljanja radova na održavanju kod uređaja. Ukoliko se tako ne postupi, može doći do strujnog udara ili tjelesne povrede.

PROBLEM	MOGUĆI UZROK	MOGUĆE RJEŠENJE
Rainbow motor ne radi.	Rainbow nije pravilno pričvršćen na posudu za vodu. Sito na usisnom otvoru je začepljeno ostacima.	Uvjerite se da su bočnice u posudi za vodu zakopane.
	Nije dobro utaknut.	Pravilno utaknite u utičnicu ili pokušajte sa drugom utičnicom.
	Sito na usisnom otvoru je začepljeno ostacima.	Temeljno očistite ostatke.
Primjetno smanjen protok vazduha.	Zaštitna sklopka motora sa automatskim resetom je aktivirana.	Isključite Rainbow. Ostavite ga i sačekajte 30 sekundi. Ponovo uključite Rainbow.
	Neispravan kabl, prekidač ili Rainbow.	Kontaktirajte ovlaštenog Rainbow distributera ili servisni centar.
	Rainbow nije pravilno postavljen na posudu za vodu.	Uvjerite se da je Rainbow pravilno postavljen i zakopan na posudi za vodu.
Uređaj izbacuje prašinu.	Začepljeno je crijevo, štap, nastavak ili Power Nozzle.	Uklonite blokadu iz začepljenog dijela.
	HEPA neutralizator treba da se servisira ili zamijeni.	Uklonite HEPA neutralizator i očistite ga ili zamijenite.
	Rainbow radi sa malom brzinom.	Okrenite Rainbow prekidač na veću brzinu.
Uređaj izbacuje prljavu vodu u posudi za vodu.	Separator je začepljen ili prljav.	Skinite separator i očistite. (Vidi stranu 10)
	Nizak nivo vode u posudi za vodu.	Napunite posudu do pravilnog nivoa.
	Previše prljava voda u posudi za vodu.	Zamijenite je čistom vodom.
Velika pjena u posudi za vodu.	Rupa u HEPA Neutralizatoru.	Kontaktirajte ovlaštenog Rainbow Distributera ili Servisni Centar.
	Sapunica u posudi za vodu.	Zamijenite je čistom vodom.
	Visok nivo vode u posudi za vodu.	Ispraznite i ponovo napunite posudu do pravilnog nivoa.
Uređaj izbacuje miris vlage.	Posuda za vodu nije oprana ili je ostavljena poslije korištenja.	Očistite posudu za vodu i koristite dezodorans za vrijeme korištenja.
	Separator je začepljen ili prljav.	Skinite separator i očistite. (Vidi stranu 10)

PROBLEM	MOGUĆI UZROK	MOGUĆE RJEŠENJE
	Bacite HEPA Neutralizator.	Uklonite HEPA neutralizator i očistite ga ili zamijenite.
	Rainbow je bio odložen na posudi za vodu.	Rainbow ne ostavljajte na posudi za vodu.
Mašina je pregrijana, osjeća se miris sagorijevanja.	Začepljeno je crijevo, štap, nastavak ili Power Nozzle.	Uklonite blokadu iz začepljenog dijela.
	Rainbow nije pravilno postavljen na posudu za vodu.	Uvjerite se da je Rainbow pravilno postavljen i zakopan na posudi za vodu.
Neobičan zvuk, buka ili vibracije.	Separator je začepljen ili prljav.	Skinite separator i očistite.
	Nivo vode je iznad kupole u posudi za vodu.	Ispraznite i ponovo napunite posudu do pravilnog nivoa.
Rainbow Nozzle motor ne radi.	Prekidač za aktiviranje i deaktiviranje je u isključenom položaju.	Prebacite prekidač u srednji položaj i pritisnite okidač.
	Prekidač na dršci nije aktiviran.	Mora da se pritisne okidač u dršci električnog crijeva.
	Štapovi nisu spojeni.	Uvjerite se da su štapovi pravilno spojeni.
	Štap nije sastavljen.	Uvjerite se da su štapovi pravilno uglavljeni.
	Zaštitna sklopka motora sa automatskim resetom je aktivirana.	Isključite Rainbow. Ostavite ga i sačekajte 30 sekundi. Ponovo uključite Rainbow.
Power Nozzle motor je uključeni ali se ne vrti.	Pokidan remen.	Isključite struju, skinite donju ploču; uvjerite se da četka slobodno rotira; zamijenite remen.
Power Nozzle četka je zaustavljena i ne može se rotirati rukom.	Nešto je zaglavljeno u odjeljku četke.	Isključite struju, skinite donju ploču; uklonite strano tijelo; uvjerite se da četka slobodno rotira.
	Ležaj je istrošen.	Kontaktirajte ovlaštenog Rainbowa distributera ili servisni centar radi zamjene četke.
Power Nozzle ne usisava i ostatke.	Začepljena vazдушna komora.	Isključite struju; skinite donju ploču, očistite cijelu vazдушnu komoru.
	Začepljeni štapovi ili crijevo.	Isključite struju; uklonite prepreku; spojite na Rainbow; uvjerite se da vazduh slobodno struji kroz crijevo.
	Četkinje ne dodiruju tepih.	Uvjerite se da je donja ploča postavljena na mjesto prije nego što je završite; zamijenite četku ako su četkinje istrošene ili previše kratke.
	Četkice za čišćenje ivica su istrošene.	Kontaktirajte ovlaštenog Rainbowa distributera ili servisni centar radi zamjene četkica za čišćenje ivica.

rainbow® mirisi i ~iš, enje rješenja

Za više informacija o ovim proizvodima, obratite se ovlašt, enom distributeru za Rainbow.



rainbow mirisi

Unesite prijatan i osvježavaju, i miris prolje, ne bašte ili lijepe prirode u svoj dom pomo, u Rainbow mirisa.

Eukaliptus
Jagoda
Narandža
Limun
Jabukov cvijet

Bor
Vanila
Ljubi, ića
Gardenija
Za, in



luksuzna kolekcija

Udovoljite svojim ~ulima pomo, u luksuzne kolekcije koja je dostupna u ~etiri intrigantna spa mirisa.

° ajavac i nana
Mandarina i ružino drvo

Narandža i , umbir
Kleka i lavanda



svjež vazduh

Koncentrat dezodoransa i osvježiva, a vazduha odstranjuje neprijatne ku, ne mirise, kao što su riba, duvan, kupus, boja, itd dok ~istite.



clean floor rastvor

Rainbow Clean Floor rastvor je idealan za temeljno ~iš, enje linoleuma ili podnih plo, ića. Jednostavno nanesite i razmazite rastvor Clean Floor i pustite da djeluje.



aquamate®

Specijalno formulisano za kombinovano koriš, enje sa Rainbow Carpet sredstvima za ~iš, enje, dezodorans, štiti i poboljšava radi superiornih rezultata ~iš, enja.



rexafoamer

Rexafoamer šampon brzo uklanja neugledan prometni sloj sa tepiha i , ilima. Nije potrebno snažno ribanje. Temeljno ~isti, brzo se suši.

OGRANIČENA GARANCIJA

Kompanija Rexair daje samo svojim nezavisnim ovlaštenim distributerima za Rainbow garanciju na četiri (4) godine za Rainbow sistem za čišćenje i priključenu dodatnu opremu i garanciju na osam (8) godina za motor usisivača /elektronski kontroler. Rezervni dijelovi mogu da budu novi ili regenerisani shodno nahođenju kompanije Rexair. Ove garancije ne pokrivaju uobičajeno habanje do koga dolazi zbog upotrebe proizvoda. Iako kompanija Rexair, kao proizvođač, nije u direktnom kontaktu sa potrošačima niti im daje pismenu garanciju, zakon nameće proizvođačima potrošačkih proizvoda izvjesne odgovornosti. Ovaj proizvod ne smije biti neispravan i mora da odgovara za svoje namjene. Ove podrazumijevane garancije mogu nositi prodaje i prikladnosti za određenu namjenu daje Rexair. Međutim, Rexair zahtijeva da svaki ovlašten distributer prosljedi to krajnjem korisniku, ali izdavanjem sopstvene pismene garancije, na osnovu Rexair-ove garancije dotičnom distributeru.

Rexair prodaje Rainbow svojim nezavisnim ovlaštenim distributerima za Rainbow radi dalje prodaje od strane tih distributera i njegovih agenata i to samo putem kućnih demonstracija krajnjim korisnicima. Bilo kakva druga prodaja je strogo zabranjena. Svaki proizvod kupljen na drugačiji način nije pokriven garancijama ovlaštenih distributera.

Kompanija Rexair, proizvođač, je započela prodaju superiornog proizvoda preko nezavisnih ovlaštenih distributera prije više od 75 godina i posvećena je pružanju usluga i podrške vlasnicima Rainbow sistema.

Rexair prodaje Rainbow sistem za čišćenje samo preko nezavisnih ovlaštenih distributera koji imaju iskustvo u direktnoj prodaji na kućnim prezentacijama. Ovi ovlašteni distributeri preuzimaju odgovornost za legitimnost distribucije i servisiranja Rainbow usisivača direktno preko svojih prodavaca ili indirektno preko subdistributera i njihovih prodavaca.

Rexair nema ugovor ili pravni odnos sa nezavisnim distributerima koji nabavljaju proizvod direktno ili posredno od ovlaštenog distributera, i može samo pokušati da riješi reklamaciju kupca vezanih za prodavce preko odgovornog ovlaštenog distributera. Rexair je objavio politiku da se svaki ovlašten distributer smatra odgovornim za otklanjanje bilo kakvih reklamacija od strane bilo kog kupca vezanu za prodaju ili usluge bilo kog od tih nezavisnih prodavaca.

Rexair zahtijeva da svaki ovlašten distributer uspostavi brzu i stručnu uslugu koja će biti dostupna preko sopstvenih servisnih stanica u zajednicama u kojima prodaje Rexair proizvode preko svojih nezavisnih subdistributera i prodavaca.

Savjetujemo ime i adresu prodavca ili distributera od koga ste kupili Rainbow usisivač. Kontaktirajte njega ili nju u vezi sa savjetima za održavanje vašeg Rainbow proizvoda, garancijom, servisom i najbližom servisnom stanicom. Ako niste u stanju da ih kontaktirate ili smatrate da ne dobijate odgovarajuću pomoć od ovlaštenog distributera, obratite se službi podrške kompanije Rexair za pomoć. Oni će vam dati ime, adresu i broj telefona ovlaštenog distributera za vaš region.



Clean Air Delivery Rate

Rainbow
e SERIES e²

C e r t i f i e d R a t i n g

Od jednog pročišćavača zraka do drugog, uspoređujte njihove CADR-e (Clean Air Delivery Rate - Brzine pročišćavanja zraka). Prvo pogledajte za koju veličinu prostorije je uređaj predložen. Zatim pogledajte brojeve CADR-a za duhanski dim, prašinu i pelud.

Rainbow® e² je predložen za upotrebu u zatvorenoj prostoriji do 8 m² površine.

Brzine pročišćavanja po veličini prostorija u skladnosti su sa kriterijem AHAM programa potvrđivanja za smanjenje dima od 80% (Association of Home Appliance Manufacturers - Udruženje proizvođača aparata za kućanstvo). Više Brzine pročišćavanja zraka znače da je učinak u prostorijama svih veličina poboljšan. Prenosivi uređaji za pročišćavanje zraka će biti mnogo efikasniji u prostorijama gdje su sva vrata i prozori zatvoreni.

Brzine CADR-a:

Duhanski dim: 55

Prašina: 61

Pelud: 67

Čim su brojevi viši, tim brže uređaj filtrira zrak.

Ove vrijednosti predstavljaju učinak koji možete očekivati u prva 72 sata rada. Nakon toga, učinak se kroz upotrebu može mijenjati.

Association of Home Appliance Manufacturers



rainbowsystem.com

REXAIR LLC | TROY, MICHIGAN

© 2011 REXAIR LLC | R15637AM-0 | PRINTED IN U.S.A.

