

The image features a large, stylized outline of a rainbow, composed of a dense grid of small white circles. The background is black. Scattered throughout the white dots are several larger dots in various colors: light blue, light green, yellow, and light purple. The word "rainbow" is written in a white, lowercase, serif font, centered within the lower portion of the rainbow's outline. A registered trademark symbol (®) is located at the top right of the word.

*rainbow*®

SULLA BASE DEL PRINCIPIO CHE

**Wet Dust Can't Fly®**

*("La polvere bagnata non può volare")*

RAINBOW® USA

**The Power of Water®**

*("il potere dell'acqua")*

PER RIMUOVERE EFFICACEMENTE LO SPORCO E LE  
PARTICELLE SOSPESSE NELL'ARIA DA CASA VOSTRA.



## *numero a tutela del cliente*

Come parte del Programma di Tutela del Cliente Rexair, ogni Rainbow e Power Nozzle riceve un Numero di Serie a Tutela del Cliente solo dopo aver passato il collaudo di garanzia del Controllo di Qualità. Tale numero di serie aiuta a fornire:

- ✓ Identificazione del proprietario
- ✓ Assicurazione di aver passato il controllo di qualità
- ✓ Identificazione della garanzia per il Vostro Distributore
- ✓ Assicurazione di condizioni "nuove di fabbrica"

Per futura consultazione, registrare il numero di serie nello spazio sottostante. Nessun nuovo Rainbow e Power Nozzle dovrebbe essere venduto senza tale numero. Se il numero di serie risulta mancante, la Rexair non è responsabile circa l'origine, l'età o la condizione dell'apparecchiatura. Se il Vostro Rainbow o Power Nozzle sono privi del numero di serie, si prega contattare il Servizio Clienti della Rexair.

### NUMERO DI SERIE RAINBOW

Model: e2 - 73 db(A)

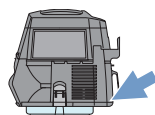

### IL VOSTRO DISTRIBUTORE AUTORIZZATO RAINBOW

<b>NOME</b>	
<b>INDIRIZZO</b>	
<b>CITTÀ/STATO/CODICE POSTALE</b>	
<b>TELEFONO</b>	
<b>E-MAIL</b>	



Contattare il distributore autorizzato Rainbow di zona per consigli sulla manutenzione del proprio Rainbow, la copertura della garanzia, i pezzi di ricambio e le informazioni di servizio.

## UN MESSAGGIO DALLA REXAIR®

Vorremmo cogliere l'occasione per congratularci e ringraziarvi per aver scelto il Rainbow Cleaning System. Il Vostro nuovo Rainbow è il risultato di più di 75 anni di continua ricerca, sviluppo e ingegnosità. Oggi i prodotti Rainbow sono venduti in tutti i 50 stati USA e in oltre 75 paesi in tutto il mondo. Noi crediamo che Rainbow è il sistema di pulizia per la casa più efficace e versatile disponibile.

Con uso e cura corretti, Rainbow migliorerà in modo significativo l'ambiente di vita interno e fornirà anni di servizio affidabile. Si prega di dedicare qualche minuto a leggere questa guida e familiarizzare con il nuovo Rainbow Cleaning System.

Se avete domande o eventuali problemi con il Vostro Rainbow, si prega di contattare il distributore o rivenditore presso il quale è stato acquistato Rainbow. Se non si è in grado di contattarli, non esitate a contattare il servizio clienti della Rexair per ricevere assistenza.



Rexair è un orgoglioso membro della Direct Selling Association (Associazione Vendite Dirette) e aderisce al Codice Etico della DSA.



La Rainbow® è certificato **asthma & allergy friendly™** (adatto a chi soffre di asma e allergie) dalla Asthma and Allergy Foundation of America\*.

**CERTIFIED**  
**asthma & allergy**  
**friendly™**

Meets  
ASP:03:03  
Standard for  
Vacuum Cleaners



Asthma and Allergy  
Foundation of America  
[aafa.org/certified](http://aafa.org/certified)

\*Asthma & ALLERGY FRIENDLY e ASTHMA & ALLERGY FRIENDLY LOGO sono Marchi di Certificazione e Marchi di Fabbrica della ALLERGY STANDARDS LIMITED. THE ASTHMA AND ALLERGY FOUNDATION OF AMERICA è un Marchio di fabbrica Registrato della AAFA.

**Rexair®**  
LLC

50 W. Big Beaver Road, Suite 350  
Troy, Michigan 48084  
United States of America

(248) 643-7222  
[custserv@rexairllc.com](mailto:custserv@rexairllc.com)  
[rainbowsystem.com](http://rainbowsystem.com)

Rainbow®, RainbowMate®, RainMate®, AquaMate®, Rexair®, The Power of Water®, Wet Dust Can't Fly™ e la configurazione del Rainbow® Cleaning System sono marchi registrati della Rexair LLC, Troy, Michigan, Stati Uniti.

# importanti istruzioni di sicurezza



**SI PREGA DI LEGGERE CON ATTENZIONE TUTTE LE ISTRUZIONI PRIMA DI USARE QUESTE APPARECCHIATURE. USARE SOLO GLI ALLEGATI CONSIGLIATI DAL COSTRUTTORE.**

**! AVVERTENZA:** Per ridurre il rischio d'incendio, scariche elettriche o lesioni, quando si usa un'apparecchiatura elettrica, si dovrebbero sempre seguire le precauzioni di base. Questo, naturalmente, vale per qualsiasi uso di energia elettrica nel caso in cui impianti o apparecchi elettrici possano sviluppare cortocircuiti.

1. Occorre una stretta sorveglianza quando un qualsiasi apparecchio viene utilizzato nelle vicinanze dei bambini. Non permettere mai che Rainbow venga usato come un giocattolo o funzioni senza controllo. Gli apparecchi e accessori Rainbow non sono destinati ad essere utilizzati dai bambini.
2. Staccare la spina di Rainbow quando non viene usato. Spegnerne l'interruttore principale prima di togliere la spina. Scollegare la spina dalla presa a muro al fine di evitare danni al cavo elettrico, alla spina, ai poli della spina o alla presa. Non tirare o trasportare tirando il cavo, non utilizzare il cavo come un'impugnatura, non premere il cavo tra porta e battente, non tirare o trasportare attorno a bordi o angoli taglienti. Non far passare apparecchi sopra il cavo. Tenere il cavo lontano dalle superfici riscaldate. Non usare con cavo o spina danneggiati.
3. Non lasciare l'apparecchio con la spina inserita. Scollegare la spina di Rainbow dalla presa quando non in uso e prima di effettuarne la manutenzione.
4. Se Rainbow o l'accessorio Rainbow sono in cattivo stato, non tentare di metterli in funzione. Se Rainbow non funziona correttamente, è stato fatto cadere, è stato danneggiato, lasciato all'aperto o fatto cadere nell'acqua, contattare un distributore autorizzato Rainbow o il Centro Servizi per un controllo.
5. Non pulire l'apparecchio o sturare il tubo flessibile fino a che Rainbow non sia spento e la spina scollegata dalla presa a muro.
6. Evitare di collegare alla presa di una lampadina a incandescenza o di usare una prolunga. Non utilizzare con i trasformatori portatili o convertitori di tensione.
7. Non utilizzare Rainbow o un accessorio Rainbow per stappare fognature. Se il gas di fogna viene aspirato all'interno di Rainbow, potrebbe causare un'esplosione.
8. Non toccare mai un lavandino di metallo o un tubo dell'acqua fredda o calda con una mano mentre con l'altra si toccano le parti metalliche di qualsiasi apparecchio elettrico, apparecchio luminoso o interruttore. Il corpo potrebbe chiudere un circuito elettrico a terra. Inoltre, le superfici di pelle bagnata possono aumentare notevolmente questo pericolo. Non toccare la spina o l'apparecchiatura con le mani bagnate.
9. (A) Non introdurre alcun oggetto nelle aperture; non usare con una qualsiasi apertura bloccata; tenere pulito da polvere, lanugine, capelli e quant'altro possa ridurre il flusso di aria; (B) Tenere capelli, lembi di vestiario, dita e tutte le parti del corpo lontano dalle aperture e dalle parti mobili; (C) Prestare maggiore attenzione durante la pulizia di scale.
10. Non raccogliere nulla che stia bruciando o che sia fumante, come sigarette, fiammiferi o cenere rovente. Non usare per raccogliere liquidi infiammabili o combustibili come benzina e non usare in zone in cui questi possano essere presenti.
11. Per evitare la possibilità di incendio o esplosione, non usare Rainbow o accessori Rainbow in zone dove siano presenti polvere o vapori infiammabili e/o esplosivi. Alcuni liquidi detergenti possono produrre tali vapori. Le zone in cui liquidi detergenti infiammabili sono stati utilizzati devono essere completamente asciutte e ben ventilate prima di essere pulite con l'apparecchio Rainbow.
12. La presente apparecchiatura è provvista di doppio isolamento. Utilizzare solo pezzi di ricambio identici. Consultare le istruzioni per la manutenzione degli apparecchi a doppio isolamento.
13. Rainbow è dotato di un interruttore di blocco che impedisce il funzionamento dell'apparecchio se il serbatoio dell'acqua non è correttamente agganciato. **NON TENTARE DI IGNORARE QUESTA CARATTERISTICA DI SICUREZZA.**
14. **IMPORTANTE:** Il tubo flessibile contiene fili elettrici e dovrebbe essere regolarmente controllato. Non usare se danneggiato, tagliato o forato. Evitare di raccogliere oggetti appuntiti. Non immergere in acqua per pulirlo. Spegnerne sempre l'apparecchio prima di collegare o scollegare il tubo flessibile o la spazzola motorizzata.

15. Il Power Nozzle di Rainbow contiene una potente spazzola rotante . Onde evitare lesioni personali, il Power Nozzle di Rainbow non dovrebbe essere collocato contro o vicino lembi di vestiario, gioielli, capelli o zone del corpo mentre l'apparecchio Rainbow è collegato alla presa elettrica. Il Power Nozzle NON protegge da lesioni corporee o danni ad oggetti che entrano in contatto con la spazzola rotante.
16. Per ridurre il rischio di scosse elettriche, questo apparecchio ha una spina polarizzata (uno spinotto è più largo dell'altro). Questa spina si inserisce in una presa polarizzata in un solo modo. Se la spina non si inserisce perfettamente nella presa, girare la spina. Se ancora non si adatta, contattare un elettricista qualificato per installare una presa adeguata. Non cambiare la spina in alcun modo.
17. I cavi di alimentazione devono essere sostituiti da un distributore Rainbow autorizzato. Qualora il cavo risulti danneggiato, spegnere l'interruttore di Rainbow e staccare il cavo dell'apparecchio dalla presa.
18. Non utilizzare alcuna ventola se il cavo la o spina sono danneggiati. Eliminare la ventola o rimandarla ad un centro di assistenza autorizzato per un esame e/o una riparazione.
19. Non far passare il cavo sotto la moquette. Non coprire il cavo con tappeti, guide o simili coperture. Non far passare il cavo sotto i mobili o gli elettrodomestici. Disporre il cavo lontano da zone trafficate e dove non ci si possa inciampare.
20. Non far passare il cavo sotto i mobili o gli elettrodomestici. Questa è un'attrezzatura professionale ad alta potenza e può causare interferenze elettromagnetiche. Si prega di contattare l'azienda locale per la fornitura del servizio per quanto riguarda i requisiti relativi a una connessione di alimentazione speciale.

**⚠ AVVERTENZA:** Il tubo flessibile elettrificato contiene cavi elettrici. Per ridurre il rischio di scosse elettriche: non immergere in liquidi. Non utilizzare o riparare un tubo flessibile danneggiato. Utilizzare solo con accessori Rainbow su moquette inumidita per il procedimento di pulizia.

**⚠ AVVERTENZA:** A causa del pericolo di shock, qualsiasi apparecchio elettrico deve essere usato solo come indicato. Non ci dovrebbe essere l'uso non autorizzato di qualsiasi prodotto elettrico. Perdite elettriche e cortocircuiti possono verificarsi quando c'è l'elettricità. Se l'utente è in piedi sul terreno, in uno scantinato o in una stanza dove un sottile strato d'acqua può raggiungere il suolo, si può verificare un serio shock elettrico. Pertanto, utilizzare Rainbow solo come indicato nel manuale dell'utente.

**⚠ ATTENZIONE:** Il serbatoio dell'acqua di Rainbow non tratterà i materiali che sono resistenti all'azione bagnante dell'acqua, compresi i composti oleosi o grassi (come fuliggine o cenere) e le sostanze in polvere (come la ceramica, il cartongesso o la polvere di gesso). Non utilizzare Rainbow per raccogliere o in prossimità di qualsiasi materiale volatile o tossico.

## MANUTENZIONE DEGLI APPARECCHI A DOPPIO ISOLAMENTO

In un apparecchio a doppio isolamento, sono previsti due sistemi di isolamento invece della messa a terra. Su un apparecchio a doppio isolamento non viene fornito alcun mezzo di messa a terra, né un mezzo per la messa a terra è da aggiungersi all'apparecchio. La manutenzione di un apparecchio a doppio isolamento richiede estrema cura e conoscenza del sistema e deve essere effettuata solo da personale di servizio qualificato Rainbow. I pezzi di ricambio per un apparecchio a doppio isolamento devono essere identici ai pezzi che sostituiscono. Un apparecchio a doppio isolamento è contrassegnato con la dicitura "DOPPIO ISOLAMENTO" o "CON DOPPIO ISOLAMENTO". Il simbolo (quadrato all'interno di un quadrato) può anche essere riportato sull'apparecchio. All'interno della pulizia qualsiasi manutenzione deve essere effettuata da un distributore o centro servizi autorizzato Rainbow.



**CONSERVARE QUESTE  
ISTRUZIONI**

QUESTO APPARECCHIO È DESTINATO ESCLUSIVAMENTE AD USO DOMESTICO . UTILIZZARE RAINBOW SOLO COME INDICATO NEL MANUALE DELL'UTENTE.

# familiarizzare con rainbow®

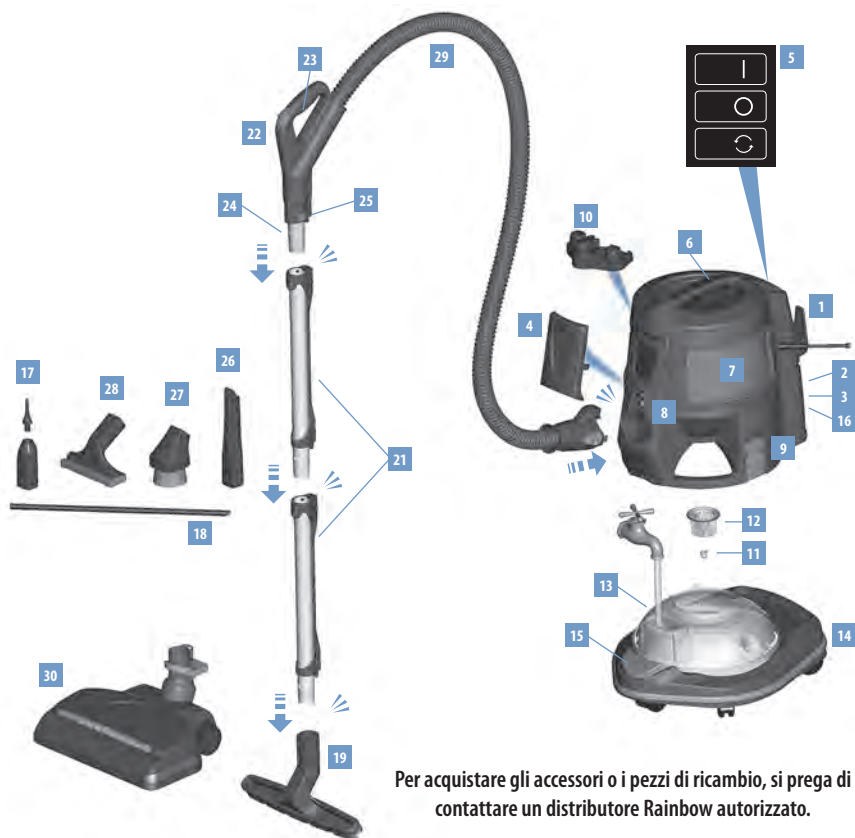

Per acquistare gli accessori o i pezzi di ricambio, si prega di contattare un distributore Rainbow autorizzato.

- |   |   |  |
|---|---|--|
| 1. Avvolgi cavo                               | 13. Serbatoio dell'acqua  | 21. Tubi per la pulizia                |
| 2. Sportello di scarico                       | 14. Carrello  | 22. Manico con impugnatura a pistola   |
| 3. Apertura per lo scarico d'aria             | 15. Gancio blocca carrello  | 23. Grilletto del manico               |
| 4. Adattatore flusso d'aria                   | 16. Neutralizzatore HEPA  | 24. Tubo del manico                    |
| 5. Selettore di potenza                       | 17. Accessorio per pulire spazi ristretti e accessorio per gonfiaggio | 25. Regolatore controllo flusso d'aria |
| 6. Manico                                     | 18. Accessorio per la pulizia di serpentine da frigorifero            | 26. Spazzola per angoli                |
| 7. Corpo Rainbow                              | 19. Spazzola per pavimenti e pareti                                   | 27. Spolverino universale              |
| 8. Apertura presa aria                        | 20. Sacchetto per cuscini (Non mostrato)                              | 28. Spazzola per tende e poltrone      |
| 9. Ganci di fermo per il serbatoio dell'acqua |   | 29. Tubo flessibile elettrificato      |
| 10. Porta accessori                           |   | 30. Power Nozzle*                      |
| 11. Dado separatore                           |   |  |
| 12. Separatore                                |   |  |

\*Mostrato con Power Nozzle opzionale

# potere e controllo a portata di mano

## Selettore Di Potenza

Il selettore di potenza controlla la velocità del motore di Rainbow.

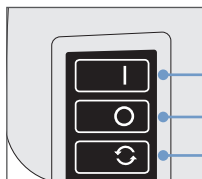

**ALTO:** Utilizzare questa impostazione per la pulizia generale.

**SPENTO:** Spegne l'intero apparecchio.

**BASSO:** Utilizzare questa impostazione per depurare l'aria. (Consultare pagina 13).

## Regolatore Controllo Flusso D'aria

Il regolatore del controllo del flusso d'aria sul manico del tubo flessibile può essere aperto o chiuso per il controllo del flusso d'aria quando si passa l'aspirapolvere su oggetti delicati come le tende e per rendere più facile spingere il Power Nozzle su un tappeto folto. Mentre si pulisce, si può determinare con facilità la giusta regolazione.

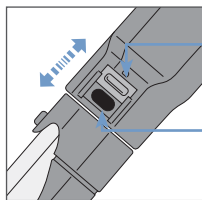

**FLUSSO D'ARIA RIDOTTO:** Tenere il foro aperto e regolare in base alle esigenze per i diversi lavori di pulizia.

**MASSIMA POTENZA:** Tenere il foro completamente chiuso per la massima prestazione di pulizia.

## Interruttore Blocca Grilletto

L'interruttore blocca grilletto sul tubo flessibile controlla la funzionalità del tubo flessibile elettrificato quando si utilizza Power Nozzle, RainbowMate, Rainjet e AquaMate.

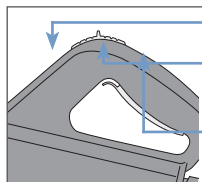

**POSIZIONE ANTERIORE:** blocca il grilletto - l'alimentazione è spenta.

**POSIZIONE CENTRALE:** (Scelta consigliata) premere il grilletto in avanti per attivare o spingerlo indietro per disattivare.

**POSIZIONE POSTERIORE:** il grilletto è bloccato - l'alimentazione è accesa.

## Porta Accessori



Portate con voi gli strumenti più utilizzati, mentre si puliscono le varie stanze utilizzando il comodo porta accessori integrato. Fissare alla parte anteriore di Rainbow nelle apposite fessure presenti su entrambi i lati. Spingere verso il basso per bloccare in posizione. Gli accessori vengono riposti infilandoli negli appositi sostegni sul carrello. Il porta accessori può anche essere fissato sul tubo.

# *guida di avvio veloce*

In soli pochi, rapidi passaggi, si avrà Rainbow assemblato e pronto per iniziare a pulire.

## **1. Riempire il serbatoio dell'acqua...**

Iniziare con acqua fresca dal rubinetto. Riempire il serbatoio dell'acqua sino al raggiungimento del livello indicato. Riempire troppo o troppo poco ridurrà le prestazioni di pulizia. Cambiare l'acqua quando l'azione stessa dell'acqua è visibilmente ridotta.

## **2. Fissare Rainbow al serbatoio dell'acqua...**

Allineare e collocare Rainbow sopra il serbatoio dell'acqua. Bloccare al bordo del serbatoio dell'acqua i due ganci a scatto che sono su entrambi i lati di Rainbow. Per staccare Rainbow dal serbatoio dell'acqua, sganciare i due morsetti e sollevare Rainbow. Rainbow non funzionerà se il serbatoio dell'acqua non è collegato.

## **3. Sistemare Rainbow sul carrello...**

Sistemare sul carrello Rainbow con il serbatoio dell'acqua collegato, facendo coincidere la fine sporgente di Rainbow con la fine sporgente del carrello, come mostrato. Un dispositivo di fermo a pedale blocca Rainbow in posizione. Per sganciarlo, premere il fermo a pedale.

## **4. Collegare il tubo flessibile...**

Inserire il connettore del tubo flessibile nella presa d'aria fino a che si blocca. Per estrarlo basta premere entrambi i ganci a scatto e tirare via il tubo dal corpo di Rainbow.

## **5. Collegare i tubi...**

Inserire l'estremità maschio di un tubo nell'estremità femmina del secondo tubo. Premere insieme i tubi fino a che il fermo scatta. Per separarli, premere il fermo sul tubo e staccare le parti.

## **6. Collegare il manico...**

Inserire il manico nell'estremità femmina della parte superiore del tubo. Premere fino a che il fermo scatta. Per separarli, premere il fermo sul manico e staccare le parti.

## **7. Scegliere un accessorio...**

Determinare che tipo di pulizia si andrà a fare (vedi tabella a pagina 11), quindi inserire l'accessorio desiderato nella parte inferiore o nel manico con impugnatura a pistola. Il fermo si fisserà su entrambi i tubi. Per separarli, premere il fermo sul manico e tirare via.

## **8. Collegare Rainbow alla presa e accendere...**

Collegare il cavo di alimentazione alla presa a muro più conveniente. Selezionare ALTO per la massima prestazione di pulizia.



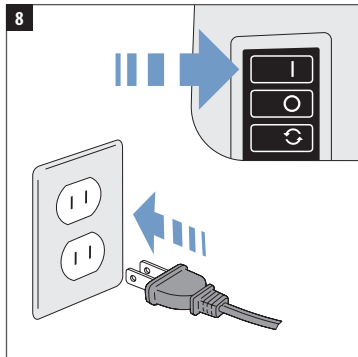
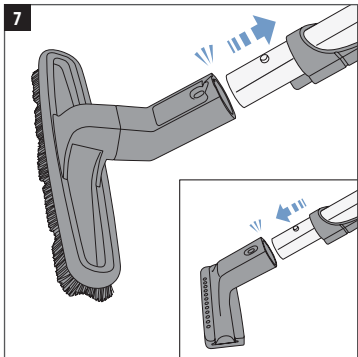
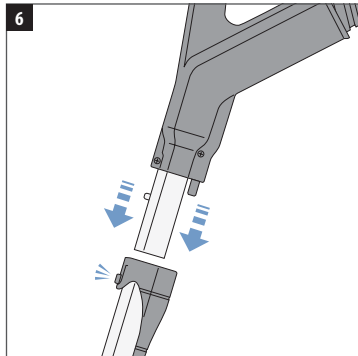
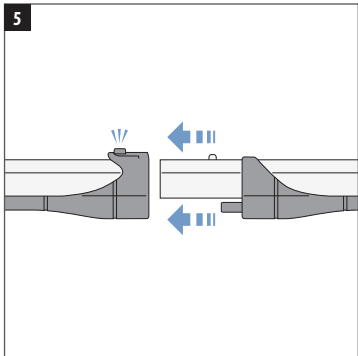
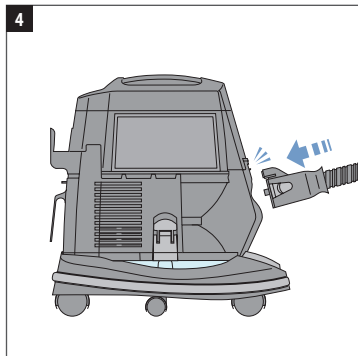
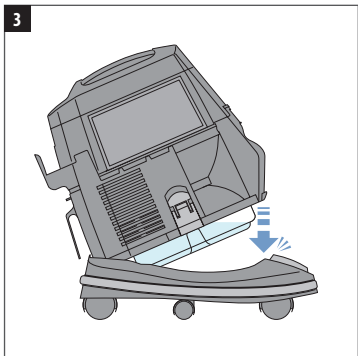
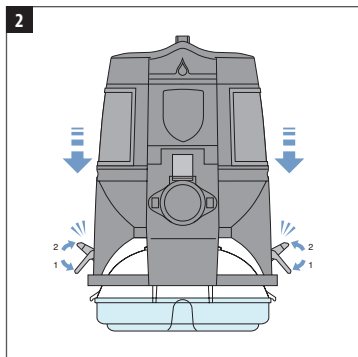
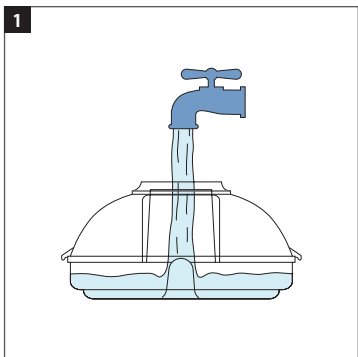

## uso corretto e cura

Seguire alcune routine di manutenzione di base contribuirà a dare anni di servizio senza pensieri del Vostro Rainbow Cleaning System. Trascurare tutto o parte di tali istruzioni può condurre a una ridotta efficienza di pulizia e spese di manutenzione potenzialmente inutili.

### Cambiare l'acqua quando è sporca...

Non pulire troppo a lungo con un ripieno di acqua. Controllare l'acqua durante la pulizia e se l'acqua diventa troppo densa di lanugine e sporco, svuotare il serbatoio dell'acqua e aggiungere acqua fresca e pulita. Il corretto livello dell'acqua è la parte superiore del perno al centro del serbatoio dell'acqua. Non riempire mai il serbatoio dell'acqua oltre questo perno.

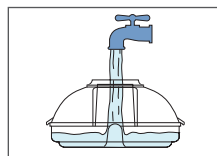

### Svuotare e pulire sempre il serbatoio dell'acqua...

Immediatamente dopo l'uso di Rainbow, rimuovere il serbatoio d'acqua e versare l'acqua sporca attraverso l'apertura di aspirazione dell'aria. Le particelle più pesanti si depositano sul fondo del serbatoio mentre l'acqua viene versata. Una volta che l'acqua viene versata, rimuovere i detriti più pesanti che sono rimasti e smaltire. Quindi lavare il serbatoio con acqua e sapone. Risciacquare e asciugare accuratamente. **Non mettere** da parte Rainbow sopra il serbatoio dell'acqua.

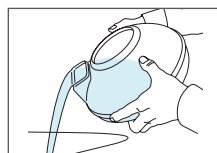

**! ATTENZIONE:** Rimuovere sempre, svuotare e lavare il serbatoio dell'acqua quando si è terminato di fare la pulizia. Ciò aiuta ad evitare gli odori, la crescita di germi e batteri e lo sviluppo di schiuma dell'acqua nel serbatoio. Lavare soltanto a mano. Non è lavabile in lavastoviglie.

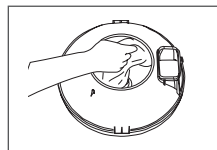

### Pulire il separatore...

Per ottenere le migliori prestazioni, rimuovere e pulire il separatore frequentemente. Se necessario, utilizzare la chiave/spazzola per il separatore in dotazione con Rainbow per allentare il dado. Pulire il separatore dentro e fuori con acqua e sapone utilizzando la spazzola per il separatore Rainbow. Pulire e asciugare la flangia sotto il separatore. Immediatamente dopo la pulizia, asciugare e sostituire il separatore. Avvitare a mano il dado separatore. Non forzare il separatore sull'asse filettato.

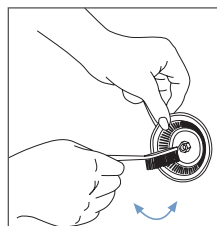

**! AVVERTENZA:** Sostituire sempre il separatore subito dopo la pulizia (avvitare solamente a mano). Non mettere in funzione Rainbow senza il separatore.

### Rimuovere un'ostruzione dal tubo flessibile...

Se avete notato che è diminuito il flusso d'aria quando si utilizza il tubo flessibile, allora potrebbe essersi intasato. Per rimuovere l'ostruzione, spegnere Rainbow e disinserire dalla presa. Quindi, rimuovere lo sportello di scarico sul retro di Rainbow. Collegare il connettore del tubo flessibile all'apertura per lo scarico dell'aria, assicurandosi che entrambi i fermi siano bloccati. Posizionare il tubo del manico nell'apertura di aspirazione dell'aria sulla parte anteriore di Rainbow. Accendere Rainbow e scuotere lievemente il tubo flessibile. Qualsiasi sporcizia accumulatasi nel tubo sarà intrappolata nel serbatoio dell'acqua di Rainbow.

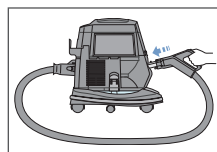

# una soluzione completa per la pulizia della casa

Il vasto assortimento di strumenti di pulizia Rainbow dà la forza e la versatilità per pulire praticamente tutto ciò che c'è in giro nella Vostra casa.

ACCESSORIO	Mobili	Tra i cuscini	Trattamenti per le finestre	Scale	Pavimenti senza tappeti	Pavimenti in moquette e tappeti	Pareti	Spazi difficili da raggiungere
Spolverino universale	✓		✓					
Spazzola per tende e poltrone	✓		✓	✓				
Spazzola per angoli	✓	✓		✓				✓
Spazzola per pavimenti e pareti				✓	✓		✓	
Power Nozzle*					✓	✓		
RainbowMate*	✓			✓				
RainJet*					✓			
Squeegee*					✓			
Rexafoamer*						✓		
Accessorio per pulire spazi ristretti e accessorio per gonfiaggio		✓						✓

\*Disponibile come accessorio facoltativo. Per maggiori informazioni contattare un distributore Rainbow autorizzato.

**! ATTENZIONE:** Pulire sempre gli accessori prima di utilizzarli sui tessuti. Per evitare abrasioni delle superfici delicate, tenere le setole dello spolverino universale pulite.

**! ATTENZIONE:** Non utilizzare gli accessori per pulire televisori a schermo piatto o schermi dei computer.

## Pulire gli accessori...

La spazzola per pavimenti e pareti, lo spolverino universale e la spazzola per tende e poltrone possono essere puliti spolverandoli con il lato aperto del tubo flessibile di Rainbow mentre è in funzione, oppure rimuovere l'accessorio e pulirlo con acqua calda e sapone. Lasciare asciugare prima di montarlo di nuovo. Se le setole si consumano o sono danneggiate, contattare il distributore Rainbow della zona per la sostituzione.

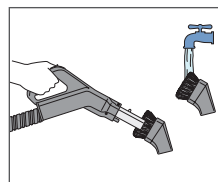

## Usare l'adattatore del flusso d'aria...

L'adattatore del flusso d'aria di Rainbow riduce il rumore dell'aria attraverso l'apertura della presa d'aria. Si consiglia di utilizzare l'adattatore quando Rainbow è usato come soffiante o pompa di gonfiaggio. Basta far scattare l'adattatore del flusso d'aria nell'apertura della presa d'aria prima di usare Rainbow come soffiante o pompa di gonfiaggio.

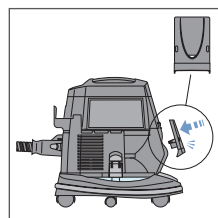

# una soluzione completa per la pulizia della casa

## Pulire pavimenti senza tappeti...

Usare la spazzola per pavimenti e pareti. Per un aspetto pulito e attraente su pavimenti in parquet e linoleum, la spazzola per pavimenti e pareti fa un lavoro straordinario per rimuovere rifiuti e sporcizia. L'uso costante aiuta a prevenire graffi causati da detriti sul pavimento. Regolare il controllo del flusso d'aria su MASSIMA POTENZA.

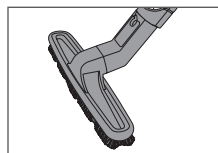

## Pulire pavimenti in moquette e tappeti...

Usare il Power Nozzle\*. Il leggero Power Nozzle di Rainbow rimuove lo sporco dal profondo della moquette e dai tappeti di grandi dimensioni. La sua potente spazzola rotante stacca pelucchi, fili, capelli e sporcizia, lasciando il tappeto morbido e pulito. Dinamiche spazzole per pulire gli angoli aiutano a rimuovere lo sporco intrappolato lungo i bordi di tappeti, battiscopa o accanto ai mobili. Regolare il controllo del flusso d'aria su MASSIMA POTENZA.

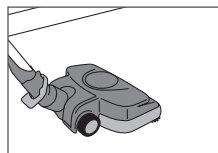

## Spolverare...

Usare lo spolverino universale. Poiché Rainbow intrappola la polvere nell'acqua e rilascia nella casa solo aria ripulita dall'acqua, la Vostra casa dovrà essere spolverata di meno. Tuttavia, per tenere la casa ben pulita, non dimenticare di spolverare luoghi trascurati come davanzali, cornici, veneziane, paralumi, lampade, fregi, piante d'appartamento, cappelli, abbigliamento, schermi, drappaggi e tende. Su paralumi e simili oggetti fragili, ridurre l'aspirazione aprendo il regolatore del controllo del flusso d'aria. Per gli oggetti delicati, il flusso d'aria può essere ulteriormente ridotto. **CONSIGLIO:** Collegare lo spolverino universale al tubo flessibile esteso\* facoltativo per raggiungere pale di ventilatori a soffitto, bordi di cornicioni e ragnatele.

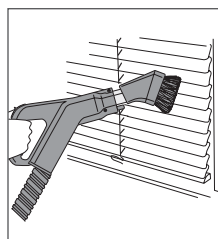

## Pulire le pareti...

Usare la spazzola per pavimenti e pareti. Tutte le pareti ... tappezzate, rivestite o verniciate ... rimangono pulite più a lungo quando la polvere e lo sporco vengono rimossi regolarmente. Iniziare dal soffitto e scendere lentamente fino a terra con lunghi tratti. Per ottenere risultati migliori, far sì che solo il bordo superiore della spazzola tocchi la parete. Con un po' di spazio tra la parete e il bordo inferiore della spazzola, la polvere è rimossa prima di toccare le setole, evitando così striature. Regolare il controllo del flusso d'aria su MASSIMA POTENZA.

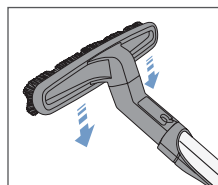

## Pulire spazi stretti...

usare la spazzola per angoli. Utilizzare la spazzola per angoli per pulire spazi angusti e ristretti, come ad esempio tra le sezioni del radiatore, sotto i radiatori, lungo i bordi del pavimento e dei battiscopa e a fondo tra i cuscini. Regolare il controllo del flusso d'aria su MASSIMA POTENZA.

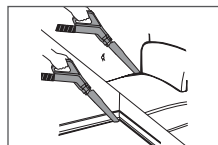

## Pulire scale in moquette...

Usare la spazzola per tende e poltrone. Per pulire le scale in moquette, togliere Rainbow dal carrello. Far sì che Rainbow poggi solidamente sullo scalino sopra quello che si sta pulendo. Afferrare il manico e spostare Rainbow un passo alla volta, mentre si continua a pulire ogni scalino. Capovolgere la spazzola per tende e poltrone di 90 gradi per pulire le alzate della scala. Regolare il controllo del flusso d'aria su MASSIMA POTENZA.

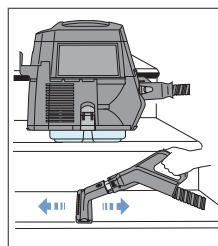

\* Disponibile come accessorio facoltativo. Per maggiori informazioni contattare un distributore Rainbow autorizzato.

# una soluzione completa per la pulizia della casa

## Per aria fresca e ripulita dall'acqua...

Rainbow non solo pulisce i pavimenti e gli arredi, pulisce l'aria! Basta aggiungere acqua al serbatoio, collocare Rainbow al centro di una stanza e metterlo in funzione a bassa velocità per circa un'ora. Rainbow eliminerà gli odori forti, polveri ed altre particelle nell'aria, intrappolandoli nell'acqua.

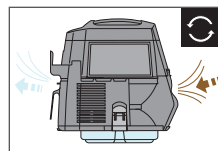

## Deodorare...

Usare la Soluzione Rainbow Fresh Air\*. Prima di usare Rainbow, aggiungere solamente un tappo di soluzione Rainbow Fresh Air all'acqua nel serbatoio. Rainbow farà rapidamente circolare e rinfrescare l'aria in tutta la zona mentre si pulisce, riducendo molti odori domestici sgradevoli.

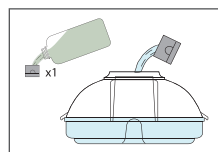

## Aromatizzare...

Usare le Fragranze Rainbow\*. Aggiungere poche gocce di qualsiasi fragranza Rainbow all'acqua nel serbatoio. Collocare Rainbow al centro della stanza e metterlo in funzione a bassa velocità. Nel giro di pochi minuti, un piacevole profumo si diffonderà nella Vostra casa.

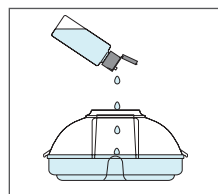

## Pulire tessuto della mobilia..

usare la spazzola per tende e poltrone. Sporczia profondamente radicata può ridurre la vita e la vitalità del tessuto. La spazzola per tende e poltrone Rainbow consente di rimuovere efficacemente lo sporco dai mobili imbottiti. Con l'esclusivo jet brush Rainbow in dotazione, rifiuti in superficie e peli di animali domestici scompaiono come per magia. Utilizzare la spazzola per tende e poltrone su divani, sedie, materassi, cuscini, coperte, scaffali ripostiglio, drappeggi e tende. La spazzola per tende e poltrone può essere utilizzata da sola o unita al Jet Brush. **CONSIGLIO:** Questo strumento è anche eccellente per pulire delicatamente indumenti e capi di abbigliamento - compresa la lana, le pellicce e i tessuti delicati. Regolare il controllo del flusso d'aria per adattarsi al tipo di pulizia che state facendo.

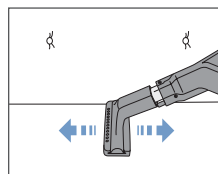

## Pulire gli sfiati...

Usare lo spolverino universale. Gli sfiati del soffitto e del pavimento raccolgono e diffondono di nuovo la polvere in ogni parte della Vostra casa. Le morbide setole dello spolverino universale si inseriscono tra le fessure dello sfianto, rimuovendo con facilità lo sporco ostinato e i residui intrappolati. Regolare il controllo del flusso d'aria su MASSIMA POTENZA.

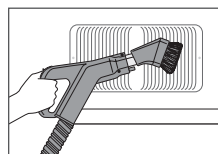

## Per sprimacciare cuscini e guanciali...

Usare la sacca per cuscini. Questa pratica sacca di plastica rimuove l'aria polverosa e viziata da cuscini e guanciali ed è adatta anche per i cuscini più grandi. Iniziare mettendo un cuscino nella sacca. Con l'accessorio per la tappezzeria collegato all'estremità della prolunga del tubo, tenere la sacca del cuscino saldamente in sede attorno alla prolunga, accendere il Rainbow e osservare come viene aspirata l'aria polverosa e viziata. Senza staccare la sacca dalla prolunga, scollegare il tubo dalla parte anteriore del Rainbow e collegarlo all'apertura dello scarico dell'aria del Rainbow. Il cuscino adesso viene "sprimacciato" con aria pulita e purificata con acqua.

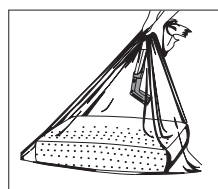

# una soluzione completa per la pulizia della casa

## Rinfrescare biancheria da letto...

usare la spazzola per tende e poltrone. Materassi, reti, telai per letti, cuscini, brande e sacchi a pelo possono essere puliti con il Rainbow Cleaning System. Utilizzare la spazzola per tende e poltrone per liberare ed eliminare peli, pelle morta, cimici dei letti, briciole e altre particelle dalla biancheria da letto.

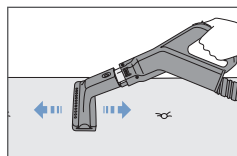

## Per gonfiare o soffiare aria...

usare l'accessorio per gonfiaggio. L'accessorio per gonfiaggio Rainbow è lo strumento ideale per gonfiare velocemente materassi ad aria, palloni da spiaggia e altri giocattoli gonfiabili.

**! AVVERTENZA:** Assicurarsi che il beccuccio di gonfiaggio sia fissato correttamente al suo posto. In caso contrario, verrà spinto via con forza dal corpo dell'utensile.

### ISTRUZIONI

1. Rimuovere lo sportello di scarico sul retro di Rainbow.
2. Collegare il tubo flessibile di Rainbow all'apertura di scarico.
3. Collegare l'accessorio per gonfiaggio all'estremità finale del tubo del manico.
4. Regolare il controllo del flusso d'aria su MASSIMA POTENZA.
5. Collegare l'accessorio per gonfiaggio al tubo del manico.
6. Inserire con cura il beccuccio di gonfiaggio nel cannello di gonfiaggio dell'oggetto da gonfiare.
7. Girare l'interruttore di Rainbow su ALTO.

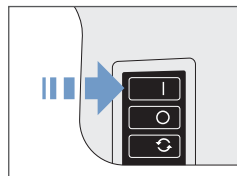
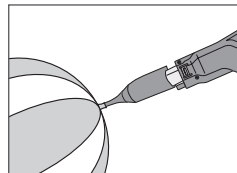
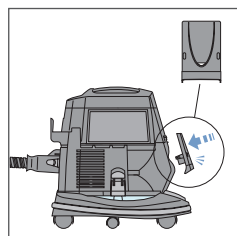

 MODALITÀ SOFFIAGGIO

 MODALITÀ ASPIRAZIONE

 BECCUCCIO DI GONFIAGGIO

## Pulire aree strette...

Usare l'accessorio per pulire spazi ristretti. Per la pulizia dettagliata di aree estremamente difficili da raggiungere, usare l'accessorio per pulire spazi ristretti. Questo versatile accessorio può essere utilizzato sia con il beccuccio di gonfiaggio che con una serpentina flessibile per la pulizia, a seconda del tipo di pulizia che si sta facendo. **CONSIGLIO:** L'accessorio per pulire spazi ristretti è lo strumento ideale per pulire nel dettaglio gli interni della macchina.

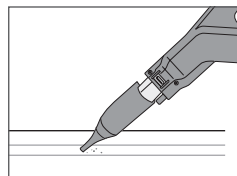

## Pulire sotto i frigoriferi...

Usare la serpentina per la pulizia. Una delle aree più comunemente trascurate durante la pulizia della casa è sotto il frigorifero. La serpentina di raffreddamento del frigorifero attira la polvere e le briciole, e può diventare meno efficace e a basso consumo energetico quando coperta di sporcizia. Grazie al suo design sottile, la serpentina per la pulizia può essere utilizzata per spolverare facilmente la serpentina di raffreddamento del frigorifero visibile e sotto la lavatrice o asciugabiancheria.

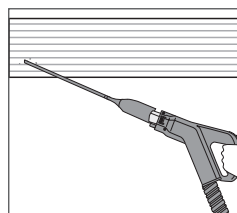

# migliorare le prestazioni di rainbow® con gli accessori

Per maggiori informazioni riguardo questi prodotti contattare un distributore Rainbow autorizzato.



Aquamate, ideale per la pulizia di tappeti e moquette, permette di ottenere dei risultati professionali senza l'aggravio di tali costi. AquaMate funziona in modo efficace sulla maggior parte dei tipi di tappeti e si asciuga rapidamente. Macchie causate da bevande versate, animali e tracce di fango possono essere rimossi rapidamente. I vicini penseranno che i Vostri tappeti sono stati puliti professionalmente. Usare la soluzione AquaMate Carpet Cleaning per risultati di pulizia di qualità superiore.



Riesce ad andare dove nessuno spazzolone è mai andato prima. Il serbatoio autonomo per la soluzione detergente di grande capacità di RainJet consente una pulizia maggiore per quei lavori di pulizia più grandi. Gli accessori spugna e spazzola possono essere utilizzati indifferentemente su pavimenti in piastrelle o linoleum per pulire via sporcizia e residui profondamente radicati. Capovolgere la spugna e l'aletta raccogliatrice del raschino per ottenere pavimenti immacolati. Usare la soluzione Clean Floor per risultati di pulizia di qualità superiore.



Il design elegante e leggero di RainbowMate permette di accedere e pulire piccole superfici, quali scale, rivestimenti e gli interni di veicoli. RainbowMate ha una spazzola a motore per la massima prestazione di pulizia.



Pronti per una boccata di aria fresca? RainMate dona aria profumata nel modo più concreto, unico e attraente possibile. Semplicemente aggiungere un paio di spruzzi della vostra fragranza Rainbow preferita o della soluzione Rainbow Fresh Air nel serbatoio dell'acqua RainMate e provate la sensazione positiva dei vasti spazi aperti.

## Spazzola per pavimenti e pareti Jumbo

La spazzola per pavimenti e pareti Jumbo larga 35,5 cm copre una area maggiore, consente di pulire velocemente superfici più grandi.

## Serbatoio dell'acqua di 3,76 litri

Il serbatoio dell'acqua di 3,76 litri è disponibile per lavori di pulizia più grandi, permettendo di pulire per periodi più lunghi senza cambiare l'acqua. Il serbatoio dell'acqua di 3,76 litri si adatta al carrello di Rainbow e raddoppia la capacità di pulizia di Rainbow.

## Tubo flessibile esteso

Il tubo flessibile esteso di quasi 4,25 metri dà una portata maggiore quando si usano gli accessori Rainbow ed il Power Nozzle. Adatto per la pulizia delle scale di grandi dimensioni e tutti i soffitti.

## Rexafoamer

Il Rexafoamer crea saponate "a secco" da shampoo liquido. I vostri tappeti e moquette possono essere lavati con shampoo in modo non costoso, ma professionale, direttamente in casa Vostra. Usare la soluzione Rexafoamer Shampoo per risultati di pulizia di qualità superiore.

# il rainbow® power nozzle™\*

La leggera bocchetta Rainbow Power Nozzle rimuove lo sporco in profondità da moquette, tappeti e pavimenti duri. La sua potente spazzola rotante stacca pelucchi, fili, capelli e sporcizia, lasciando il tappeto morbido e pulito. Dinamiche spazzole per pulire gli angoli aiutano a rimuovere lo sporco intrappolato lungo i bordi di tappeti, battiscopa o accanto ai mobili. Regolare il controllo del flusso d'aria su MASSIMA POTENZA.

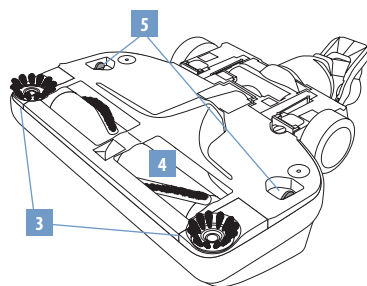

\* Disponibile come accessorio facoltativo. Per maggiori informazioni contattare un distributore Rainbow autorizzato.

- |   |   |  |
|---|---|--|
| 1. Dispositivo di sgancio con il piede      | 4. Spazzola rotante                                 | Contattare un distributore Rainbow autorizzato per la sostituzione di cinghie e altre forniture. |
| 2. Snodo                                    | 5. Alette per il rilascio del coperchio di chiusura |  |
| 3. Spazzole per pulire gli angoli dinamiche |   |  |

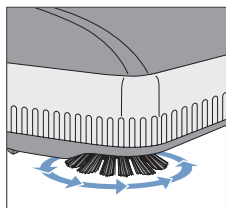

## Pulizia degli angoli dinamica...

Il Rainbow Power Nozzle ha spazzole per pulire gli angoli dinamiche su entrambi i lati. Dirigere entrambi i lati del Power Nozzle lungo i battiscopa o accanto ai mobili per aiutare a rimuovere lo sporco.

**⚠ AVVERTENZA:** Per evitare rischi di una scossa elettrica, non raccogliere MAI acqua o altri liquidi con il Power Nozzle.

**⚠ ATTENZIONE:** Usare il Power Nozzle solo per raccogliere cose asciutte. Non utilizzare all'aperto su superfici bagnate.

**⚠ ATTENZIONE:** Non raccogliere oggetti appuntiti o duri con il Rainbow Power Nozzle. Oggetti come spille, forcine, puntine da disegno, pastelli e mozziconi di matita possono causare danni alla spazzola rotante o alla cinghia.

**⚠ ATTENZIONE:** Assicuratevi sempre che il Rainbow sia scollegato prima di collegare il Power Nozzle.

**⚠ ATTENZIONE:** Scollegare sempre l'apparecchio dall'alimentazione elettrica in caso di manutenzione.

**⚠ ATTENZIONE:** Non oliare il motore. Il motore è lubrificato in modo permanente e sigillato.



# power nozzle™ montaggio & attivazione

## Montaggio

- a. Prima di utilizzare il Power Nozzle, seguire la guida di avvio veloce alle pagine 8-9 per preparare il Rainbow.
- b. Inserire l'estremità maschio del tubo nell'apertura situata nella parte superiore del Power Nozzle. Premere fino a che il fermo scatta.

## Attivazione

- a. Collegare il Rainbow alla presa.
- b. Girare l'interruttore del Rainbow su ALTO.
- c. Dal manico regolare il controllo del flusso d'aria su MASSIMA POTENZA.
- d. Per sbloccare il tubo dalla posizione verticale, mettere il piede sinistro sulla parte superiore del Power Nozzle. Poi afferrare il tubo e tirare indietro.
- e. Premere il grilletto sul manico con impugnatura a pistola per attivare il Power Nozzle. Spingere il grilletto indietro per spegnere il Power Nozzle. Facoltativo: usare l'interruttore blocca grilletto (Consultare pagina 7)
- f. Dirigere il Power Nozzle lentamente avanti e indietro sul tappeto con colpi facili e liberi. Lasciate che il Power Nozzle ed il Rainbow facciano il loro lavoro.
- g. Per bloccare il Power Nozzle nella posizione verticale, mettere il piede sinistro sulla parte superiore del Power Nozzle. Poi afferrare il tubo e spingere in avanti fino a che il tubo è completamente inserito nelle linguette di bloccaggio.
- h. Per disinserire il Power Nozzle dal tubo, mettere il piede sul dispositivo di sgancio sopra lo snodo.

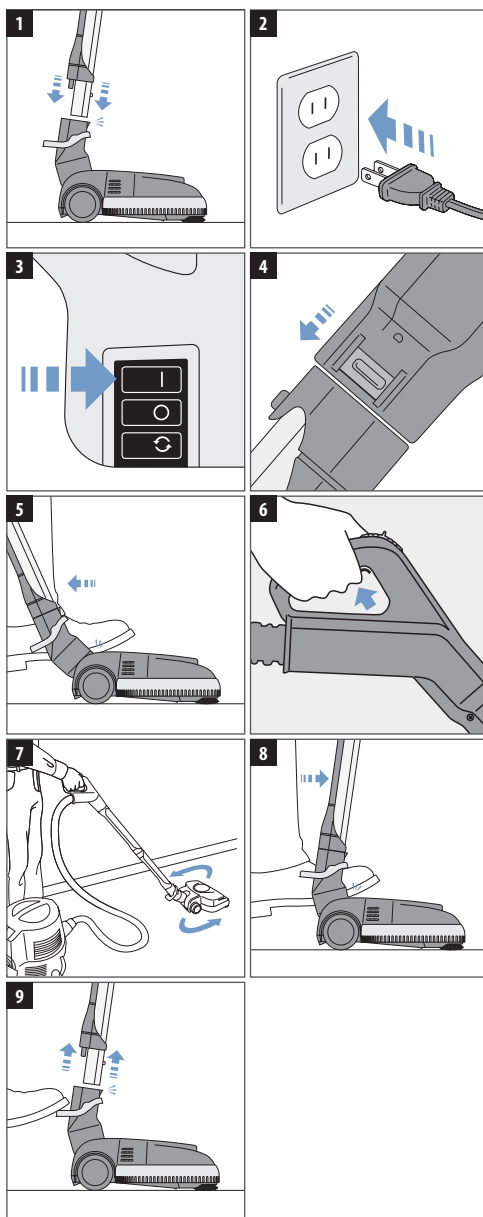

# sostituire la cinghia del power nozzle™

Per ottenere prestazioni ottimali, si consiglia di sostituire la cinghia del Rainbow Power Nozzle ogni 12/18 mesi o quando si nota una diminuzione delle prestazioni di pulizia. Il Power Nozzle viene fornito con una cinghia di ricambio e può essere facilmente cambiata in pochi minuti. Questa cinghia di ricambio si trova nella tasca della cinghia di ricambio sotto il coperchio di chiusura. Per cinghie di ricambio supplementari contattare un distributore Rainbow autorizzato.

**! AVVERTENZA:** Scollegare sempre l'apparecchio dall'alimentazione elettrica in caso di manutenzione.

1. Girare il Power Nozzle a testa in su. Con un cacciavite a lama piatta o una moneta, ruotare il fermo un quarto di giro verso sinistra (in senso antiorario).
2. Utilizzando entrambi i pollici, premere le linguette su entrambi i lati del coperchio di chiusura verso l'esterno mentre si sollevano per sbloccarle.
3. Successivamente, inserire gli indici nelle due aperture laterali vicino alle ruote. Tirare le linguette laterali mentre si spinge per sollevare il coperchio di chiusura.
4. Ruotare in avanti il blocco della spazzola rotante (si noti che spazzole per pulire gli angoli sono a testa in giù) e toglierlo.
5. a) Con un dito far scorrere la cinghia usurata o rotta fuori dall'albero motore; b) Sollevare la spazzola rotante e rimuovere la cinghia usurata.
6. a) Posizionare la nuova cinghia all'estremità del blocco della spazzola rotante e farla scorrere; b) Avvolgere la nuova cinghia attorno alla puleggia e sistemarla al centro della spazzola rotante.
7. a) Mettere la spazzola rotante a testa in giù con le spazzole per pulire gli angoli al centro in cima alle due linguette laterali. Far scorrere la cinghia sull'estremità dell'albero motore; b) Far ruotare il blocco della spazzola rotante in avanti fino a che le spazzole per pulire gli angoli non sono a faccia in su. Far girare la spazzola rotante verso di sé per posizionare la cinghia al centro della puleggia.
8. Chiudere il coperchio del Power Nozzle. Premere verso il basso fino a quando la parte frontale, le due linguette laterali e le linguette posteriori scattano e si fissano.
9. Con un cacciavite a lama piatta o una moneta, ruotare il fermo un quarto di giro verso destra (in senso orario) per bloccare il coperchio di chiusura. Il montaggio è completo.

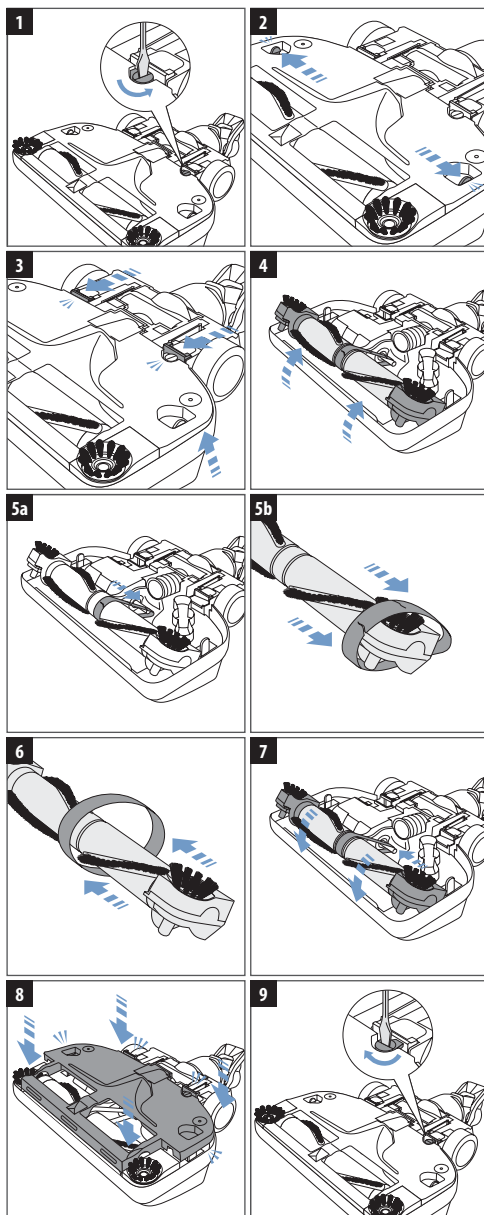

# manutenzione del neutralizzatore HEPA

Se si osserva una riduzione delle prestazioni del Rainbow si dovrebbe ispezionare il Neutralizzatore HEPA. Potrebbe aver bisogno di pulizia. Seguire attentamente queste istruzioni per pulire il Neutralizzatore HEPA. Si consiglia di fare ispezionare da un centro assistenza autorizzato Rainbow il Neutralizzatore HEPA dopo due anni di utilizzo. Dopo cinque anni di utilizzo, il Neutralizzatore HEPA deve essere sostituito (da un centro assistenza autorizzato) per garantire che il Rainbow funzioni al meglio.

**⚠ AVVERTENZA:** Staccare la spina del Rainbow prima di fare una manutenzione.

**⚠ ATTENZIONE:** Non mettere in funzione il Rainbow senza il Neutralizzatore HEPA. NOTA: Non utilizzare detersivi o sapone per lavare il filtro — utilizzare solo acqua pulita.

## 1. Rimuovere il Neutralizzatore HEPA

- Con un cacciavite, rimuovere il pannello dalla parte posteriore del Rainbow premendo i due fermi sul lato inferiore del pannello posteriore.
- Spostare la parte inferiore del pannello posteriore verso di sé, sollevandolo.
- Rimuovere il Neutralizzatore HEPA.

## 2. Risciacquare il Neutralizzatore HEPA

- Adagiare il Neutralizzatore HEPA sporco nel lavandino, con l'apertura ovale rivolta verso l'alto.
- Riempire l'apertura ovale nel Neutralizzatore HEPA con acqua fredda di rubinetto fino a quando l'acqua esce dall'apertura. Continuare a far scorrere l'acqua sul Neutralizzatore HEPA per circa un minuto.
- Chiudere l'acqua. Voltare il Neutralizzatore HEPA e picchiettatelo nel lavandino per consentire all'acqua di uscire dall'apertura ovale.
- Ripetere i punti B e C sino al punto in cui non si vedono più grandi quantitativi di sporco fuoriuscire dal Neutralizzatore HEPA.
- Agitare in maniera decisa il Neutralizzatore HEPA, con l'apertura ovale rivolta verso il basso, per rimuovere qualsiasi residuo d'acqua.
- Per reinstallare il Neutralizzatore HEPA e il pannello posteriore, seguire le istruzioni in ordine inverso.

## 3. Asciugare il Neutralizzatore HEPA

- Adagiare il Rainbow sull'estremità di un asciugamano o altro panno assorbente, in modo che il lato dello sportello dello scarico d'aria del Rainbow sia rivolto verso il panno o l'asciugamano.
- Installare l'adattatore del flusso d'aria del Rainbow per attutire il rumore.
- Azionare il Rainbow a bassa velocità per un minimo di 5 ore e poi per 1/2 ora ad alta velocità per asciugare il Neutralizzatore HEPA.
- L'acqua in eccesso proveniente dal processo di risciacquatura potrebbe riversarsi sull'asciugamano o sul panno assorbente durante il periodo di 1/2 ora ad alta velocità della fase di asciugatura.
- Qualora l'efficienza operativa non venga ripristinata in modo soddisfacente dopo che il Neutralizzatore HEPA è asciutto, contattate un distributore Rainbow autorizzato.

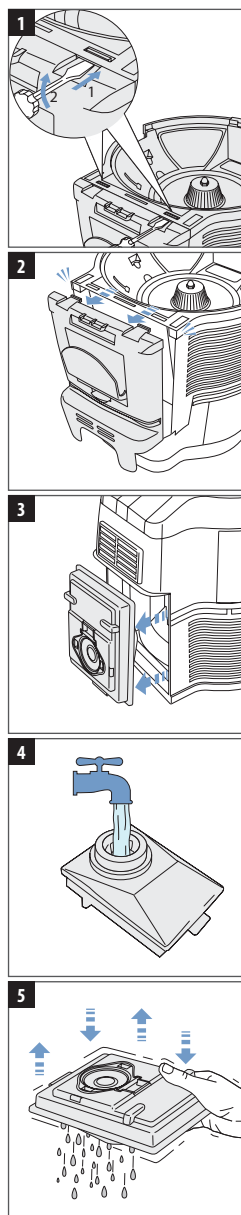

# guida alla risoluzione dei guasti

Questo apparecchio Rainbow è stato sottoposto ad un completo controllo ed ispezionato a fondo. Se si manifesta un problema secondario, le seguenti procedure di risoluzione dei guasti possono aiutare a identificare e correggere il problema. Se non si riesce a risolvere il problema, contattare un distributore Rainbow autorizzato per l'assistenza. Qualsiasi manutenzione non elencata di seguito deve essere effettuata da un distributore o centro assistenza autorizzato Rainbow.

**! AVVERTENZA:** Scollegare l'alimentazione elettrica prima di eseguire la manutenzione dell'apparecchio. In caso contrario si potrebbero causare delle scosse elettriche o lesioni personali.

PROBLEMA	POSSIBILE CAUSA	POSSIBILE SOLUZIONE
Il motore di Rainbow non funziona.	Rainbow non è agganciato correttamente al serbatoio dell'acqua. La griglia della presa d'aria è otturata da sporco.	Assicurarsi che i ganci a scatto siano ben chiusi.
	La presa non è ben inserita.	Inserire saldamente la spina dell'apparecchio o provare un'altra presa.
	La griglia della presa d'aria è otturata da sporco.	Pulire accuratamente per rimuovere lo sporco.
	Il dispositivo di protezione del motore a regolazione automatica è scattato.	Spegnere Rainbow. Lasciare spento per 30 secondi. Riaccendere Rainbow.
	Cavo, interruttore o Rainbow difettosi.	Contattare un distributore o centro assistenza autorizzato Rainbow.
Flusso d'aria visibilmente ridotto.	Rainbow non è posizionato correttamente sul serbatoio dell'acqua.	Assicurarsi che Rainbow sia correttamente posizionato e fissato al serbatoio dell'acqua.
	Tubo flessibile, tubo, accessorio o Power Nozzle ostruiti.	Rimuovere l'ostruzione dall'area intasata.
	Il Neutralizzatore HEPA necessita di un intervento di riparazione o sostituzione.	Estrarre il Neutralizzatore HEPA e pulirlo o sostituirlo. (Consultare pagina 19)
	Rainbow azionato a bassa velocità.	Spostare l'interruttore d'alimentazione su alta velocità.
	Separatore otturato o sporco.	Estrarre il separatore e pulirlo. (Consultare pagina 10)
L'apparecchio scarica polvere.	Basso livello dell'acqua nel serbatoio.	Riempire il serbatoio dell'acqua al giusto livello.
	Acqua eccessivamente sporca nel serbatoio.	Sostituire con acqua pulita.
	Neutralizzatore HEPA bucato.	Contattare un distributore o centro assistenza autorizzato Rainbow.
Schiuma eccessiva nel serbatoio dell'acqua.	Sostanza saponosa inquinante nel serbatoio dell'acqua.	Sostituire con acqua pulita.
	Alto livello dell'acqua nel serbatoio.	Svuotare il serbatoio dell'acqua e riempirlo al giusto livello.
L'apparecchio rilascia odore di muffa.	Serbatoio dell'acqua non pulito o non svuotato dopo l'uso.	Pulirlo bene e usare il deodorante Air Freshener durante la pulizia.

PROBLEMA	POSSIBILE CAUSA	POSSIBILE SOLUZIONE
	Separatore otturato o sporco.	Estrarre il separatore e pulirlo. (Consultare pagina 10)
	Neutralizzatore HEPA umido.	Estrarre il Neutralizzatore HEPA e pulirlo o sostituirlo. (Consultare pagina 19)
	Rainbow è stato lasciato sul serbatoio dell'acqua.	Non lasciare Rainbow sul serbatoio dell'acqua.
Apparecchio surriscaldato; odore di bruciato.	Tubo flessibile, tubo, accessorio o Power Nozzle ostruiti.	Rimuovere l'ostruzione dall'area intasata.
	Rainbow non correttamente posizionato sul serbatoio dell'acqua.	Assicurarsi che Rainbow sia correttamente posizionato e fissato al serbatoio dell'acqua.
Tono, rumore o vibrazione insoliti.	Separatore otturato o sporco.	Estrarre il separatore e pulirlo.
	Livello dell'acqua al di sopra del livello indicato nella vaschetta.	Svuotare il serbatoio dell'acqua e riempirlo al giusto livello.
Il motore del Power Nozzle non funziona.	L'interruttore blocca grilletto è sulla posizione off.	Spostare l'interruttore nella posizione centrale e premere il grilletto.
	Interruttore impugnatura non attivato.	Occorre premere l'attivatore sul manico del tubo flessibile elettrificato.
	Tubo non connesso.	Assicurarsi che il tubo sia connesso correttamente.
	Connessione del tubo non effettuata.	Assicurarsi che il tubo sia posizionato correttamente.
	Il dispositivo di protezione del motore a regolazione automatica è scattato.	Spegnere Rainbow. Lasciare spento per 30 secondi. Riaccendere Rainbow.
Il motore del Power Nozzle non funziona.	Cinghia rotta.	Scollegare il cavo di alimentazione; rimuovere il coperchio di chiusura; assicurarsi che la spazzola ruoti liberamente; sostituire la cinghia.
La spazzola del Power Nozzle è bloccata e non può essere fatta ruotare manualmente.	Oggetto intrappolato nel vano spazzola.	Scollegare il cavo di alimentazione; Rimuovere il coperchio di chiusura; Rimuovere il corpo estraneo; Verificare che la spazzola ruoti liberamente.
	Cuscinetto usurato.	Contattare un distributore o centro assistenza autorizzato Rainbow per una spazzola di ricambio.
Il Power Nozzle non aspira bene i detriti.	Camera d'aria intasata.	Scollegare il cavo di alimentazione; Rimuovere il coperchio di chiusura; Ripulire l'intera camera d'aria.
	Tubo acciaio e tubo flessibile intasati.	Scollegare il cavo di alimentazione; Rimuovere l'oclusione; Collegare a Rainbow; Verificare che l'aria passi liberamente attraverso il tubo flessibile.
	Setole non in contatto con moquette/tappeti.	Assicurarsi che il coperchio chiusura sia completamente in posizione prima di effettuare il bloccaggio; Sostituire la spazzola se le setole risultano usurate.
	Spazzole per pulire gli angoli usurate.	Contattare un distributore o centro assistenza autorizzato Rainbow per una spazzola per pulire gli angoli di ricambio.

# franzanze rainbow® & soluzioni di pulizia

Per maggiori informazioni riguardo questi prodotti contattare un distributore Rainbow autorizzato.



## franzanze rainbow®

Portate il dolce e fresco profumo di un giardino primaverale o dei vasti spazi aperti in casa Vostra con le fragranze Rainbow.

*Eucalipto  
Bacche  
Arancia  
Limone  
Fiori di melo*

*Pino  
Vaniglia  
Viola  
Gardenia  
Spezie*



## la collezione di lusso

Appagate i Vostri sensi con la nostra collezione di lusso, disponibile in quattro intriganti profumi del benessere.

*Albero del tè Menta  
Mandarino Palissandro*

*Arancio Zenzero  
Ginepro Lavanda*



## aria fresca

Questa soluzione deodorante altamente concentrata e rinfrescante riduce odori domestici sgradevoli come pesce, tabacco, cavolo, vernici, ecc, mentre si pulisce.



## pavimento pulito

La soluzione Rainbow Pavimento Pulito è ideale per pulire a fondo pavimenti in linoleum o piastrelle. Basta stendere la soluzione Pavimento Pulito e lasciate che faccia il suo lavoro.



## aquamate®

Appositamente formulato per l'utilizzo con l'AquaMate Rainbow, la soluzione AquaMate Carpet Cleaning (detergente per moquette AquaMate) combina un'azione detergente, deodorante, protettiva e rigenerante con risultati di pulizia di qualità superiore.



## rexafoamer

La soluzione shampoo Rexafoamer toglie velocemente le sgradevoli tracce di sporco da divani, tappeti e moquette. Non è necessario strofinare intensamente. Pulisce a fondo e asciuga in fretta.

## GARANZIA LIMITATA

La Rexair fornisce ai propri distributori autorizzati (importatori) Rainbow, e solamente a questi, una garanzia scritta di quattro (4) anni sul Rainbow Cleaning System ed accessori annessi ed una garanzia di otto (8) anni sul motore e sulla scheda elettronica. I pezzi di ricambio forniti possono essere nuovi o revisionati a sola discrezione della Rexair. Le suddette garanzie non coprono la normale usura derivata dall'utilizzo dei prodotti. Sebbene la Rexair, quale ditta produttrice, non tratti direttamente con il cliente né fornisca a quest'ultimo una garanzia scritta, la legge impone a tutti i fabbricanti di prodotti destinati al consumo determinati obblighi. I prodotti non devono essere difettosi e devono, in linea generale, essere consoni agli usi previsti. La Rexair tiene fede a tali garanzie implicite di commerciabilità e idoneità. Inoltre la Rexair richiede a ciascun distributore autorizzato di trasmettere al consumatore, per mezzo della garanzia scritta propria del distributore autorizzato, i benefici della garanzia Rexair nei confronti di tale distributore.

La Rexair fornisce ai propri distributori autorizzati (importatori) Rainbow, e solamente a questi, una garanzia scritta di quattro (4) anni sul Rainbow Cleaning System ed accessori annessi ed una garanzia di otto (8) anni sul motore e sulla scheda elettronica. I pezzi di ricambio forniti possono essere nuovi o revisionati a sola discrezione della Rexair. Le suddette garanzie non coprono la normale usura derivata dall'utilizzo dei prodotti. Sebbene la Rexair, quale ditta produttrice, non tratti direttamente con il cliente né fornisca a quest'ultimo una garanzia scritta, la legge impone a tutti i fabbricanti di prodotti destinati al consumo determinati obblighi. I prodotti non devono essere difettosi e devono, in linea generale, essere consoni agli usi previsti. La Rexair tiene fede a tali garanzie implicite di commerciabilità e idoneità. Inoltre la Rexair richiede a ciascun distributore autorizzato di trasmettere al consumatore, per mezzo della garanzia scritta propria del distributore autorizzato, i benefici della garanzia Rexair nei confronti di tale distributore.

La ditta produttrice, Rexair, vanta una lunga tradizione di vendita di un prodotto di primissima qualità tramite una rete di distributori autorizzati da oltre 75 anni e si è impegnata all'assistenza e al sostegno dei proprietari di Rainbow.

La Rexair vende il Rainbow Cleaning System esclusivamente ai propri distributori autorizzati con esperienza nella vendita diretta in casa. Questi distributori autorizzati si assumono la responsabilità della legittima distribuzione ed assistenza dell'Apparecchio Rainbow direttamente attraverso i propri rivenditori o indirettamente attraverso sub-distributori indipendenti e relativi rivenditori.

La Rexair non ha alcun accordo o rapporto legale con i rivenditori indipendenti che acquisiscono prodotti direttamente o indirettamente da un distributore autorizzato e può solo cercare di porre rimedio a eventuali lamentele dei clienti circa tali rivenditori agendo tramite il distributore autorizzato responsabile. La politica annunciata della Rexair è di considerare ciascun distributore autorizzato responsabile per porre rimedio a qualsiasi lamentela da parte di qualsiasi membro del pubblico pagante riguardo a vendite o assistenza da parte di qualsiasi rivenditore indipendente.

Inoltre la Rexair richiede che ciascun distributore autorizzato renda disponibile un'assistenza tempestiva e competente attraverso i propri punti assistenza o attraverso punti assistenza indipendenti nelle comunità in cui vende prodotti Rexair, attraverso i propri sub-distributori e rivenditori indipendenti.

Non perdere il nominativo e l'indirizzo del rivenditore o distributore da cui si è acquistato l'Apparecchio Rainbow. Contattarlo per consigli sulla manutenzione del proprio Rainbow, copertura della garanzia, assistenza e punto assistenza più vicino. Se non si è in grado di contattarli o sentite di non ricevere un'assistenza appropriata dal distributore autorizzato, non esitate a contattare il servizio clienti della Rexair per ricevere assistenza. Vi forniranno nominativo, indirizzo e numero di telefono di un distributore autorizzato della Vostra zona.



## Clean Air Delivery Rate

Rainbow  
e SERIES® e²

Certified Rating

Raffrontare il tasso di generazione di aria pulita (Clean Air Delivery Rate, CADR) garantito dai diversi depuratori d'aria. Considerare, innanzitutto, le dimensioni del locale raccomandate. Quindi considerare il CADR relativo a fumo, polvere e polline.

**Si raccomanda di utilizzare la Rainbow® e² in un singolo locale chiuso con una superficie massima di 8 metri quadrati.**

*La classificazione delle dimensioni dei locali è conforme ai criteri sanciti dal Programma di Certificazione dell'associazione statunitense dei produttori di elettrodomestici (Association of Home Appliance Manufacturers) per una riduzione del fumo pari all'80%. Tanto più è elevato il CADR quanto più elevata è la performance in tutti i locali, a prescindere dalle dimensioni. I depuratori d'aria portatili risultano molto più efficaci nei locali in cui tutte le porte e finestre sono chiuse.*

### Punteggi CADR:

**Fumo: 55**

**Polvere: 61**

**Polline: 67**

Tanto più elevato è il numero, quanto più rapidamente l'aria viene filtrata dall'unità.

*I suddetti valori rappresentano la performance che ci si può attendere entro le prime 72 ore d'uso. La performance successiva potrebbe variare con l'utilizzo progressivo.*

Association of Home Appliance Manufacturers





rainbowsystem.com

REXAIR LLC | TROY, MICHIGAN

© 2011 REXAIR LLC | R14449P-1 | PRINTED IN U.S.A.